



SORENTO

LOADING . . .

>> РУКОВОДСТВО ПО ЗСПЛУАТАЦІЇ



КОМПАНИЯ КИА

Теперь, когда Вы стали владельцем автомобиля Киа, Вы наверно будете получать много вопросов относительно Вашего автомобиля, как напр.: “Что это за название – Киа?” “Кто такой – Киа?” “Что это значит – Киа?”

Вот несколько ответов на эти вопросы. Сначала следует отметить, что компания Киа – это самый старый производитель автомобилей в Корее. Она имеет более чем тысячу работников, стремящихся производить высококачественные автомобили по доступным ценам.

Первый слог, “Ки”, в слове “Киа” значит” выйти во весь мир”. Второй слог, “а”, значит “Азия”. Следовательно, слово “Киа” значит “выйти из Азии во весь мир”.

Желаем Вам много радости от Вашего автомобиля

Спасибо Вам за то, что Вы выбрали автомобиль Киа. Если Вам будет нужен сервис, пожалуйста помните, что с вашим автомобилем лучше всех ознакомлен Ваш дилер. У него имеются технические специалисты, обученные на заводе-изготовителе, рекомендуемые специальные инструменты, оригинальные запчасти Киа и что он призван удовлетворить все ваши желания.

Так как следующим владельцам автомобиля тоже будут нужны эти сведения, оставьте эту книжку в автомобиле, если Вы его будете продавать.

Это пособие ознакомит Вас с правилами безопасной эксплуатации и ухода за Вашим автомобилем. В его составе находится тоже информация по гарантии, указывающая все виды гарантии, предоставленные для Вашего нового автомобиля. Если в нем установлен радиоприемник, то Вы получили тоже пособие по его эксплуатации. Прочтите пожалуйста тщательно эти пособия и соблюдайте указанные в них рекомендации. Они необходимы для приятной и безопасной эксплуатации Вашего нового автомобиля.

В разных моделях своих автомобилей Киа предлагает разнообразные опции, компоненты и оборудование. Поэтому можно, что не все оборудование, описанное в настоящем пособии, а также находящиеся в нем изображения, будут относиться именно к вашей модели автомобиля.

Данные и спецификации, указанные в настоящем пособии, относятся к времени его издания. Киа оставляет за собой право прекращения или изменения спецификаций или конструкции без предварительного предупреждения и принятия на себя каких-либо обязательств по этому поводу. Если у Вас будут какие-нибудь вопросы, пожалуйста обращайтесь к Вашему дилеру компании Киа.

Мы уверяем Вас, что мы всегда будем стремиться к повышению радости от езды и удовлетворения Вашим новым автомобилем Киа.

© 2004 Kia Motors Corp.

Все права оставляются за вышеуказанной компанией. Для копирования, в т.ч. электронного или механического, фотокопирования, записи и хранения информации в цифровой форме, а также частичного или полного перевода необходимо заранее приобрести письменное согласие компании Kia Motors Corporation.

Напечатано в Корее.

СОДЕРЖАНИЕ

Введение

Основные сведения о Вашем автомобиле

Ознакомление с автомобилем

Ведение автомобиля

Полезные советы

Что делать в случае аварии

Уход за автомобилем

Спецификации

Индекс

Введение

Как пользоваться настоящей инструкцией / 1-2
Инструкция по эксплуатации автомобиля / 1-3
Обкатка автомобиля / 1-3

КАК ПОЛЬЗОВАТЬСЯ НАСТОЯЩЕЙ ИНСТРУКЦИЕЙ

Мы хотим, чтобы Вы получили наибольшее удовольствие от езды в Вашем автомобиле. Во многих отношениях Вам в этом поможет настоящая инструкция по эксплуатации. Ещё раз Вас настоятельно просим прочитать эту инструкцию. Если Вы решили не делать этого, необходимо, как минимум, прочитать абзацы, обозначенные словами **ОСТОРОЖНО** и **ВНИМАНИЕ**, во избежание случаев смерти или травмирования. Эти абзацы Вы легко найдёте, потому что они имеют специальное обозначение, приведённое ниже.

Описания в настоящей инструкции сопровождаются иллюстрациями, для того, чтобы помочь Вам овладеть быстрее Вашим автомобилем с целью получения максимального удовлетворения от езды в нём. При чтении этой брошюры Вы найдёте сведения о характерных чертах машины, безопасности и движении в различных дорожных условиях.

Разделы инструкции приведены в содержании.

Предметный указатель: Хорошим началом для изучения брошюры является предметный указатель, содержащий все сведения в алфавитном порядке.

Разделы: Эта инструкция состоит из восьми разделов и предметного указателя. Каждый раздел начинается с краткого содержания, что Вам позволит быстро определить, содержит ли данный раздел интересующие Вас сведения.

Во многих местах этой брошюры найдёте различные: **ОСТОРОЖНО**, **ВНИМАНИЕ** и **ПРИМЕЧАНИЕ**.

Таким образом обозначенные абзацы имеют целью помочь Вам обеспечить Вашу личную безопасность и непрекращаемое удовольствие от езды в Вашей машине Kia. Эти абзацы Вам необходимо прочитать и руководствоваться всеми положениями, описанными в **ОСТОРОЖНО**, **ВНИМАНИЕ** и **ПРИМЕЧАНИЕ**.

⚠ ПРЕДУПРЕЖДЕНИЕ

Абзац ОСТОРОЖНО обозначает ситуацию, которая может привести к ранению или смерти в случае, если предупреждение будет игнорировано.

⚠ ОСТОРОЖНО

Абзац ВНИМАНИЕ обозначает ситуацию, при которой может произойти ранение, даже тяжёлое, в случае, если предостережение будет игнорировано.

*** ВНИМАНИЕ**

Абзац ПРИМЕЧАНИЕ обозначает ситуацию, при которой может наступить повреждение Вашего автомобиля в случае, если информация будет игнорирована.

ИНСТРУКЦИЯ ПО ЭКСПЛУАТАЦИИ АВТОМОБИЛЯ

Как и у других автомобилей этого типа, некорректное управление машиной может привести к потере управляемости, аварии или переворачиванию машины. Специфические характеристики конструкции (большие дорожный просвет, колёса и т. п.) повышают расположение центра тяжести по сравнению с обычными автомобилями. Такие автомобили не предна-значены для поворотов на такой же скорости, как обычные машины с двумя ведущими колёсами. Избегайте резких поворотов и неожиданных манёвров. Ещё раз подчеркнём, некорректное управление автомобилем может привести к потере управляемости, аварии или переворачиванию автомобиля. Обязательно прочитайте руководство по вождению „на мостовой“ и „вне дорог“ в настоящей инструкции.

ОБКАТКА АВТОМОБИЛЯ

Не требуется специальный период обкатки. При выполнении нескольких простых мер предосторожности в течение первой 1000 км пробега улучшите работоспособность, экономичность и срок службы Вашей машины.

- Не давайте полный газ двигателю.
- Не ездите долго на постоянной скорости, ни быстро, ни медленно. Смена скоростного режима помогает обкатке двигателя.
- Избегайте резких торможений, исключая опасные ситуации. Это поможет правильной приработке тормозных накладок.
- Избегайте троганий с места на полной мощности.

Основные сведения о Вашем автомобиле

Компоновка автомобиля / 2-2
Описание панели приборов / 2-3

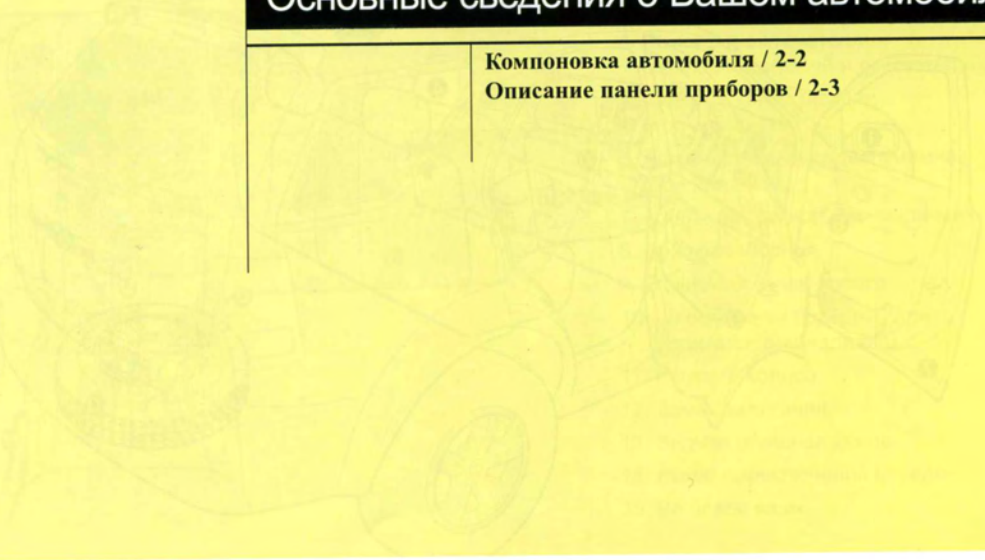

1

Основные сведения о Вашем автомобиле

2

Компоновка автомобиля / 2-2

3

Описание панели приборов / 2-3

4

5

6

7

8

9

КОМПОНОВКА АВТОМОБИЛЯ

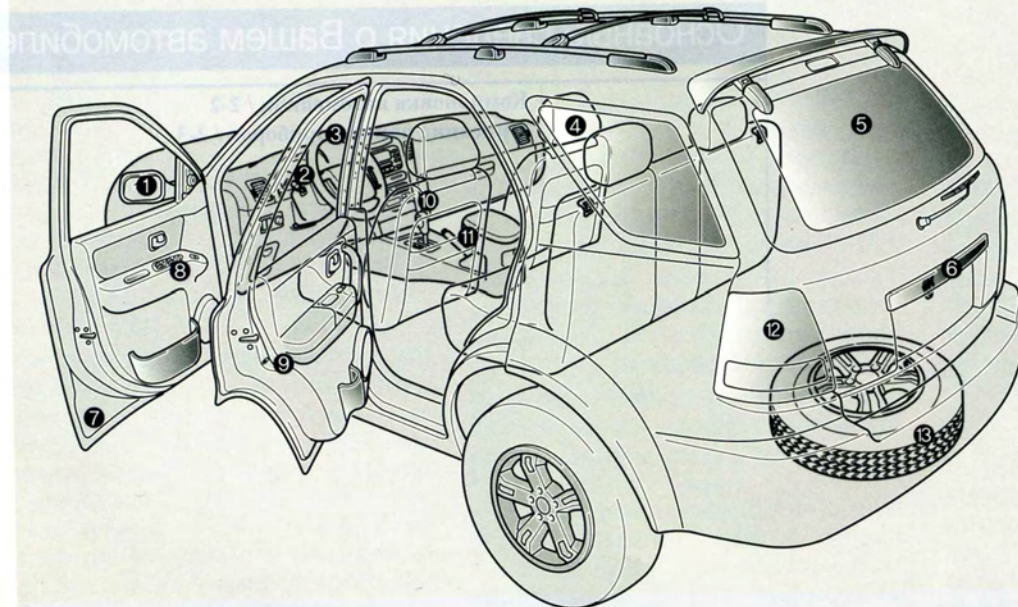

1. Наружное зеркало заднего вида
2. Комбинация приборов
3. Рулевое колесо
4. Сиденье
5. Рычаг стояночного тормоза
6. дверь багажника
7. Дверь
8. Клавиши привода электростеклоподъемников
9. Детский предохранитель задней двери
10. Рычаг переключения передач
11. Задняя откидная дверь
12. Задний фонарь
13. Запасное колесо

E2BLA201A

ОПИСАНИЕ ПАНЕЛИ ПРИБОРОВ

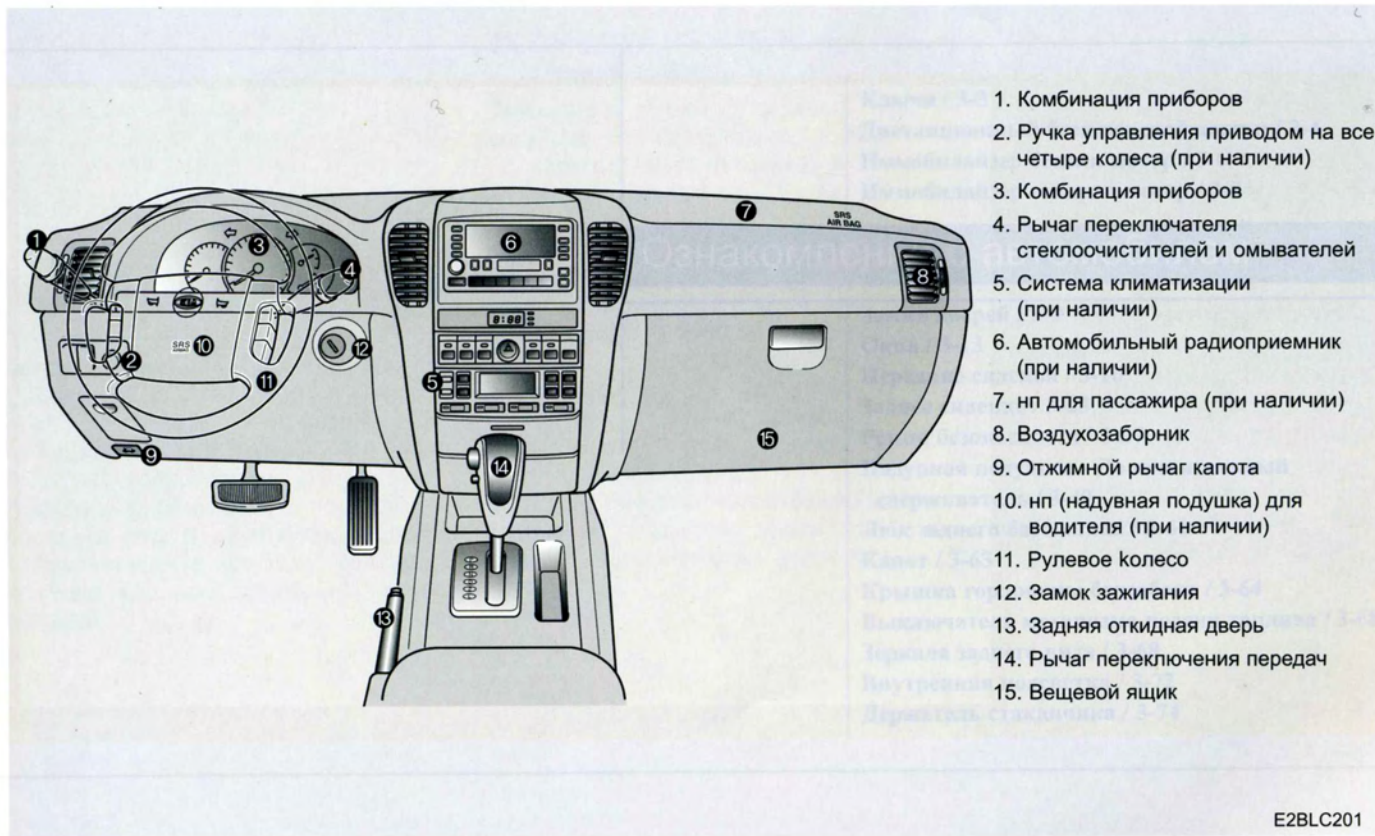

1. Комбинация приборов
2. Ручка управления приводом на все четыре колеса (при наличии)
3. Комбинация приборов
4. Рычаг переключателя стеклоочистителей и омывателей
5. Система климатизации (при наличии)
6. Автомобильный радиоприемник (при наличии)
7. нп для пассажира (при наличии)
8. Воздухозаборник
9. Отжимной рычаг капота
10. нп (надувная подушка) для водителя (при наличии)
11. Рулевое колесо
12. Замок зажигания
13. Задняя откидная дверь
14. Рычаг переключения передач
15. Вещевой ящик

1

2

3

4

5

6

7

8

9

E2BLC201

Ключи / 3-3

Дистанционный бесключевой доступ / 3-4

Иммобилайзер бензин мотор / 3-6

Иммобилайзер солярка мотор / 3-8

Ознакомление с автомобилем

Замки дверей / 3-9

Окна / 3-13

Передние сиденья / 3-16

Заднее сидение / 3-23

Ремень безопасности / 3-27

Надувная подушка – Дополнительный сдерживатель / 3-49

Люк заднего багажника / 3-61

Капот / 3-63

Крышка горловины бензобака / 3-64

Выключатель механизма подачи топлива / 3-68

Зеркала заднего вида / 3-68

Внутренняя подсветка / 3-72

Держатель стаканчика / 3-74

1

Отсек для хранения предметов / 3-75
Пространство для откладывания вещей в

2

переднем кронштейне / 3-77
Люковое окно в крыше / 3-78

3

Ознакомление с автомобилем

4

Багажник, устанавливаемый на крышу / 3-82
Дополнительные возможности интерьера / 3-83

5

Антенна / 3-87
Устройства автоматической перестановки
компактных дисков (КД) / 3-89

6

Барьерная сетка / 3-90
Багажная сетка / 3-93

7

Элемент прикрытия / 3-94
Багажный нижний отсек / 3-95

8

9

КЛЮЧИ

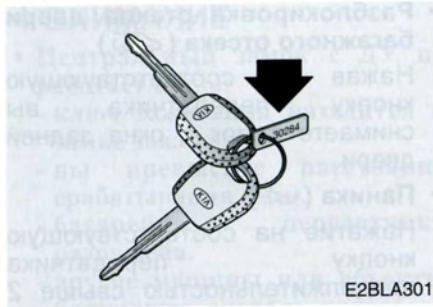

E2BLA301

Кодовый номер отштампован на щитке, прикрепленном к связке ключей. В случае потери ключа, этот номер понадобится авторизованному дилеру Киа для быстрого изготовления дубликата. Поэтому снимите этот щиток и спрячьте его в надежном месте. Также запишите кодовый номер и храните его под рукой, но не в машине.

▲ ПРЕДУПРЕЖДЕНИЕ

- Ключ зажигания

Оставлять детей в машине с ключом зажигания без присмотра опасно, даже если ключ не вставлен в замок зажигания. Дети часто подражают взрослым и могут вставить ключ в замок. Это им позволит включить электропривод стеклоподъемников и другие системы автомобиля, могут даже привести машину в движение, что может привести к серьезному травмированию или смертельному исходу. Поэтому никогда не оставляйте ключи в машине, если там находятся маленькие дети без присмотра.

⚡ ОСТОРОЖНО

Пользуйтесь исключительно деталями оригинального производства Киа как и в случае ключа зажигания вашего автомобиля. Применение ключа любого другого изготовления может вести к тому, что переключатель зажигания не вернется в положение ON (вкл.) после положения START (пуск). Если это случится, то стартер не перестанет прокручиваться, что приведет к поломке мотора стартера и возможному возгоранию из-за чрезмерного превышения напряжения в электрообмотке.

1

2

3

4

5

6

7

8

9

ДИСТАНЦИОННЫЙ БЕСКЛЮЧЕВОЙ ДОСТУП (ПРИ НАЛИЧИИ)



E4BLA3034

Если Ваш автомобиль оборудован этим устройством, Вы можете открывать и закрывать двери и дверь багажника на расстоянии до 5 м, используя брелок-передатчик, поставляемый с Вашим автомобилем.

• Дверь на замке (🔒)

Нажав на соответствующую кнопку передатчика, вы заблокируете в закрытом положении все пять дверей, то есть включительно пятой задней двери, после чего последует одноразовый световой сигнал предупреждения.

• Снять замок (🔓)

После нажатия на соответствующую кнопку передатчика вы снимаете замок со всех пяти дверей после чего последует двухразовый световой сигнал предупреждения, а также включение плафона или лампочки подсветки заднего багажного отсека на 30 секунд, если их выключатели находятся в центральном положении. Если в течение 30 секунд после нажатия этой кнопки не открыть дверь, то все четыре двери автомобиля будут автоматически заблокированы.

• Разблокировка стекла двери багажного отсека (🔓)

Нажав на соответствующую кнопку передатчика, вы снимаете замок с окна задней двери.

• Паника (🚨)

Нажатие на соответствующую кнопку передатчика продолжительностью свыше 2 секунд вызывает подачу звуковых сигналов и мигание ламп аварийной сигнализации в течение приблизительно 27 секунд.

*** ВНИМАНИЕ**

- Центральный замок с ДУ не работает когда;
 - ключ зажигания находится в замке зажигания.
 - вы превысите расстояние срабатывания (5 м).
 - батарейка передатчика разряжена.
 - другие машины или объекты блокируют сигнал; проверьте место нахождения автомобиля.
 - весьма холодная погода.
 - передатчик находится около радиостанции или вблизи аэропорта, что может означать наличие помех, вызывающих неисправную работу передатчика.
- При возникновении проблем с центральным замком с ДУ, как можно скорее обратитесь к авторизованному дилеру Kia.

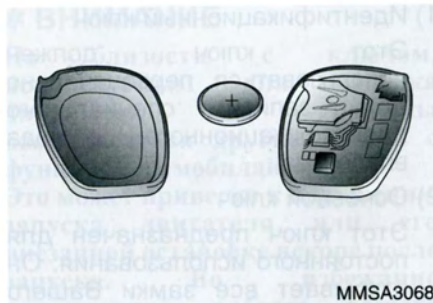
**Замена батареек**

1. Вставьте тонкий инструмент в паз и осторожно вскройте корпус передатчика.
2. Извлеките старый элемент питания и установите новый напряжением 3 В, сориентировав его (+) вверх.
3. Соберите передатчик.
4. Проверьте работу передатчика.

ОСТОРОЖНО

- Некачественная батарейка может вызвать неисправную работу передатчика. Убедитесь в том, что вы применяете надлежащую батарейку.
- Для предотвращения повреждения передатчика не роняйте его, не храните в сырых и влажных местах и не подвержайте воздействию тепла и прямых солнечных лучей.

1

2

3

4

5

6

7

8

9

ИММОБИЛАЙЗЕР БЕНЗИН МОТОР (ПРИ НАЛИЧИИ)



Иммобилайзер служит для защиты Вашего автомобиля от угона.

1) Идентификационный ключ

Этот ключ должен использоваться первоначально для записи специального идентификационного кода владельца.

2) Основной ключ

Этот ключ предназначен для постоянного использования. Он открывает все замки Вашего автомобиля. Одна сторона этого ключа имеет логотип "kia", а другая символ "M".

ОСТОРОЖНО

Не потеряйте Ваш идентификационный ключ и не забывайте пароль. Всегда держите идентификационный ключ в определенном месте и запишите Ваш пароль. Если у Вас не будет ни идентификационного ключа, ни пароля, обратитесь к авторизованному дилеру фирмы Kia.

Если Вам необходимы дополнительные ключи или Вы потеряли Ваши, то авторизованный дилер Kia может изготовить новые ключи по предоставлению Вами номера ключа и идентификационного ключа.

* ВНИМАНИЕ

Если Вы самостоятельно сделаете дубликаты ключей, то Вы не сможете разблокировать иммобилайзер и запустить двигатель.

* ВНИМАНИЕ

По близости с ключом, используемым для запуска двигателя, не должны располагаться другие ключи с функцией иммобилайзера. Это может привести к нарушению запуска двигателя или его внезапной остановке вскоре после запуска. Во избежание неисправной работы вашего нового автомобиля храните каждый ключ по отдельности.

* ВНИМАНИЕ

Если Вы пожелаете изменить секретный код блокировочной системы машины, следует обратиться к авторизованному дилеру Kia. После изменения данного кода, Вы и Ваш дилер должны обеспечить надежное хранение секретного кода.

⚠ ОСТОРОЖНО

Передачик, вмонтированный в ключ зажигания, является очень важным элементом деактивации иммобилайзера. Берегайте его от повреждений и ударов, могло бы произойти нарушение функции выключения иммобилайзера, и автомобиль нельзя бы было завести.

⚠ ОСТОРОЖНО

Не исправляйте и не перенастраивайте по Вашему желанию ничего в Вашем иммобилайзере. Это может вызвать поломку иммобилайзера. На поломки, вызванные изменениями, переделками или перенастройкой иммобилайзера, произведённые лицом, не являющимся авторизованным дилером Kia, не распространяется гарантия Kia.

1

2

3

4

5

6

7

8

9

ИММОБИЛАЙЗЕР СОЛЯРКА МОТОР (ПРИ НАЛИЧИИ)

Ваш автомобиль оснащён электронным иммобилайзером двигателя, позволяющим значительно снизить риск угона автомобиля. Система иммобилайзера состоит из передатчика, вмонтированного в ключ зажигания, проводка антенны, вмонтированного в замок зажигания, Smartra Unit. Если вставите ключ в замок и повернёте его в положение "Включено" (ON), антенна получит сигнал от передатчика и пошлёт его в Smartra Unit.

Датчик ЭКУ контролирует, является ли сигнал от установки оповещения (Smartra Unit) истинным или ложным. Если является, двигатель заведётся, если нет, двигатель нельзя будет завести.

Деактивация иммобилайзера:

Вставьте ключ в замок зажигания и поверните его в положение "Включено" (ON).

Активация иммобилайзера:

Поверните ключ зажигания в положение "Выключено" (OFF). Если кто-нибудь попытается завести машину в этом состоянии без использования оригинального ключа, двигатель невозможно будет завести.

* ВНИМАНИЕ

По близости с ключом, используемым для запуска двигателя, не должны располагаться другие ключи с функцией иммобилайзера. Это может привести к нарушению запуска двигателя или его внезапной остановке вскоре после запуска. Во избежание неисправной работы вашего нового автомобиля храните каждый ключ по отдельности.

* ВНИМАНИЕ

Если Вы пожелаете изменить секретный код блокировочной системы машины, следует обратиться к авторизованному дилеру Kia. После изменения данного кода, Вы и Ваш дилер должны обеспечить надежное хранение секретного кода.

ОСТОРОЖНО

Передатчик, вмонтированный в ключ зажигания, является очень важным элементом деактивации иммобилайзера. Оберегайте его от повреждений и ударов, могло бы произойти нарушение функции выключения иммобилайзера, и автомобиль нельзя бы было завести.

ОСТОРОЖНО

Не исправляйте и не перенастраивайте по Вашему желанию ничего в Вашем иммобилайзере. Это может вызвать поломку иммобилайзера. На поломки, вызванные изменениями, переделками или перенастройкой иммобилайзера, произведённые лицом, не являющимся авторизованным дилером Kia, не распространяется гарантия Kia.

ЗАМКИ ДВЕРЕЙ

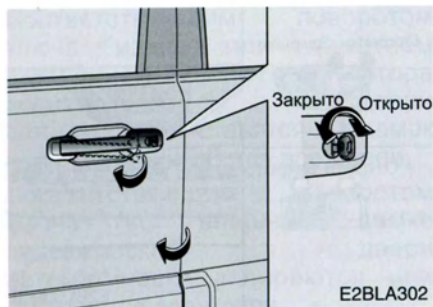

Центральный Замок Дверей Закртыие и открытие дверей с помощью ключа

- Поворотом ключа по ходу часовых стрелок блокировка замка двери снимается, поворотом ключа против хода часовых стрелок замок двери блокируется в закрытом положении.
- После снятия блокировки двери можно открывать, потянув на дверную ручку.
- Снятие или наложение замка достигается соответствующим поворотом ключа в замке передней двери.

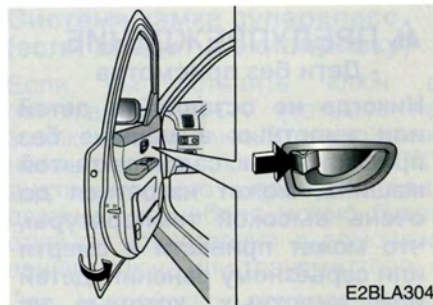

Закртыие и открытие дверей без ключа

Перед оставлением машины без досмотра, нажатие на внутренний фиксатор водительской двери и ее закрытие обеспечивает блокировку закрытых дверей в закрытом положении без применения ключа.

* ВНИМАНИЕ

Когда оставляете машину без присмотра, обязательно вытащите ключ из замка зажигания, включите ручной тормоз, закройте все окна и замки всех дверей.



Закртыие и открытие дверей изнутри автомобиля

- Дверь на замок ставится приведением кнопки фиксатора в положение „LOCK“ (Закртыо).
- Для снятия замка приведите кнопку дверной фиксации в положение „UNLOCK“ (Открыто).
- Чтобы открыть дверь, потяните на себя дверную ручку.

1

2

3

4

5

6

7

8

9

ЗАМКИ ДВЕРЕЙ

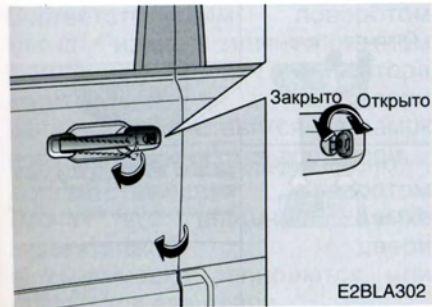

Центральный Замок Дверей

Закрyтие и открытiе дверей с помощью ключа

- Поворотом ключа по ходу часовых стрелок блокировка замка двери снимается, поворотом ключа против хода часовых стрелок замок двери блокируется в закрытом положении.
- После снятия блокировки двери можно открывать, потянув на дверную ручку.
- Снятие или наложение замка достигается соответствующим поворотом ключа в замке передней двери.

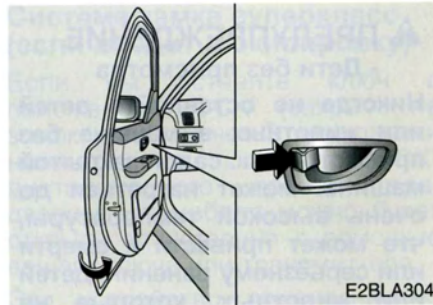

Закрyтие и открытiе дверей без ключа

Перед оставлением машины без досмотра, нажатие на внутренний фиксатор водительской двери и ее закрытие обеспечивает блокировку закрытых дверей в закрытом положении без применения ключа.

* ВНИМАНИЕ

Когда оставляете машину без присмотра, обязательно вытаскивайте ключ из замка зажигания, включите ручной тормоз, закройте все окна и замки всех дверей.

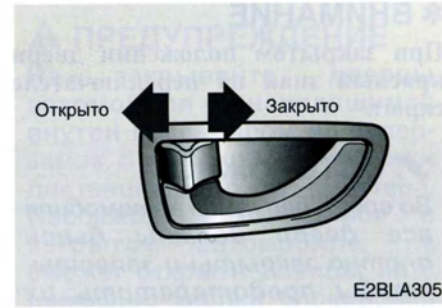

Закрyтие и открытiе дверей изнутри автомобиля

- Дверь на замок ставится приведением кнопки фиксатора в положение „LOCK“ (Закрyто).
- Для снятия замка приведите кнопку дверной фиксации в положение „UNLOCK“ (Открыто).
- Чтобы открыть дверь, потяните на себя дверную ручку.

1

2

3

4

5

6

7

8

9

1

2

3

4

5

6

7

8

9

* ВНИМАНИЕ

При закрытом положении двери красный знак на переключателе скрыт.

ОСТОРОЖНО

Во время движения автомобиля все двери должны быть плотно закрыты и заперты, чтобы предотвратить их случайное открытие во время езды. Закрытые на замок двери также защищают находящихся в машине людей от потенциальных преступников во время езды на малой скорости и остановки.

ПРЕДУПРЕЖДЕНИЕ - Дети без присмотра

Никогда не оставляйте детей или животных в машине без присмотра, т. к. салон закрытой машины может нагреться до очень высокой температуры, что может привести к смерти или серьезному ранению детей или животных, которые не могут выйти из машины.

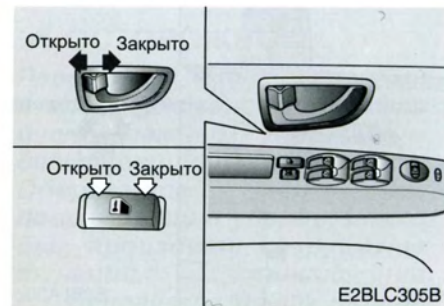

Дверные Замки Центрального Действия

Нажатием на соответствующую кнопку передатчика, вы ставите замок на всех пять дверей автоматически.

Нажатием на заднюю часть переключателя замка, вы снимаете с замка всех пять дверей автоматически.

Соответствующим поворотом ключа извне или нажатием внутренней кнопки фиксатора водительской двери автоматически ставятся на замок или с него снимаются все двери.

Соответствующим поворотом ключа во внешнем замке пассажирской двери автоматически запираются или отпираются все двери.

* ВНИМАНИЕ

Столкновения, сопровождаемые срабатыванием защитного баллона, могут снять блокировку замка двери.

Система замка суперкласс (если входит в экипировку)

Если вы оставите ключ в положении "LOCK" (закрыто на замок) на более чем 3 секунды или нажмете на кнопку "LOCK" дистанционного трансмиттера, дверцы автомобиля можно будет открыть единственно с помощью вашего ключа или трансмиттера.

Это устройство предназначено для предохранения автомашины от угона.

▲ ПРЕДУПРЕЖДЕНИЕ

Не закрывайте дверцы автомобиля с находящимся внутри пассажиром на супер-замок с помощью ключа или дистанционного трансмиттера. Пассажир, находящийся в закрытом автомобиле, не сможет открыть дверцы ни с помощью кнопки блокировки замка, ни с помощью переключателя замка. Например, если дверь закрыта на замок с помощью дистанционного трансмиттера, находящийся внутри автомобиля пассажир не сможет открыть дверцу без данного трансмиттера.

1

2

3

4

5

6

7

8

9

1

2

3

4

5

6

7

8

9

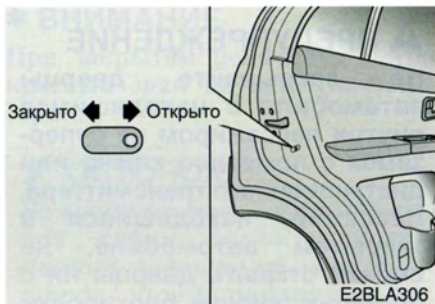

Замок Задней Двери, Гарантирующий Безопасность Для Детей

Замок детской безопасности (ЗДБ) предназначен против случайного открывания детьми задних дверей изнутри автомашины. Применяется при нахождении детей в автомашине.

- Во избежание открывания задней двери изнутри, перед закрытием двери приведите дверь нажатием ЗДБ на заднем крае двери в положение "LOCKED" (закрыто).
- Для открывания задней двери при действующем ЗДБ, нажмите на кнопку фиксатора двери, чтобы "Открыто" (снять замок – появится знак красного цвета) и потяните за внешнюю дверную ручку.

⚠ ПРЕДУПРЕЖДЕНИЕ

Если во время движения автомобиля дети случайно откроют задние двери, они могут выпасть из машины, что может привести к смерти или серьезной травме.

Чтобы предотвратить открывание дверей детьми изнутри, детский предохранитель задней двери должен быть заблокирован, если дети находятся в автомобиле.

ОКНА

Электрические стеклоподъёмники

Для работы электростеклоподъёмников необходимо, чтобы ключ зажигания находился в положении „Включено“ (ON). На каждой двери имеется клавиша электропривода стеклоподъёмников, управляющая стеклом этой двери. Однако, у водителя имеется выключатель, которым можно заблокировать управление электроприводом остальных трёх окон.

* ВНИМАНИЕ

Для предотвращения поломки системы электропривода стеклоподъёмников, не открывайте и не закрывайте одновременно более двух окон. Это также продлит срок службы предохранителя.

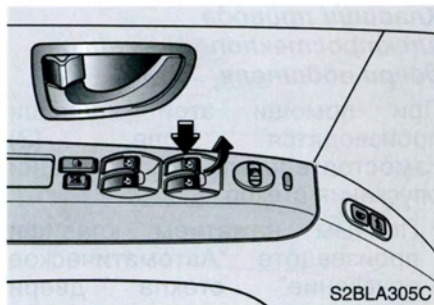

Клавиши привода электростеклоподъёмников на двери водителя

Все окна могут открываться и закрываться главным выключателем стеклоподъёмников, расположенным на двери водителя. Окно открывается при нажатии соответствующей клавиши. Окно закрывается при поднятии соответствующей клавиши.

Клавиша автоматического опускания стекла двери водителя

Стекло окна водителя оснащено системой “Автоматического опускания”. Быстрое опускание стекла вниз производится с помощью кратковременного нажатия передней части клавиши во второе промежуточное положение. Чтобы данную операцию отменить, потяните за переднюю часть переключателя, затем ее отпустите или одновременно ее нажмите и приведите в первое стопорное положение.

1

2

3

4

5

6

7

8

9

Таймер электроуправления окном (при наличии)

Электрический привод стеклоподъемников работает приблизительно 30 секунд после извлечения ключа из замка зажигания или его перевода в положение ACC или LOCK. Несмотря на это, если передние двери открыты, стеклоподъемник не будет действовать даже в течении 30 секунд после удаления ключа зажигания.

Кнопки привода электростеклоподъемников двери водителя

При помощи этой кнопки производятся две (2) самостоятельные функции опускания стёкол.

- Полным нажатием кнопки произведёте "Автоматическое опускание" стекла двери водителя полностью вниз. Чтобы данную операцию отменить, потяните за переднюю часть переключателя, затем ее отпустите или одновременно ее нажмите и приведите в первое стопорное положение.
- Частичным сжатием кнопки до первого промежуточного положения опустите стекло до желаемого положения. Если хотите закрыть окно водителя, вытяните кнопку вверх.



Замок электроуправления окнами (ЗЭО)

Водитель может нейтрализовать переключатели ЗЭО на пассажирской двери приведением переключателя ЗЭО на своей двери в положение ON (вкл.). В этом положении водитель не может влиять на пассажирские ЗЭО.

*** ВНИМАНИЕ**

Если открыто стекло на одной стороне и при этом Вы ощущаете порывы ветра, приоткройте стекло на другой стороне, чтобы ослабить этот эффект.

▲ ПРЕДУПРЕЖДЕНИЕ

- Электрические
стеклоподъемники

- Кнопку блокировки электростеклоподъемников оставляйте в положении "ВКЛЮЧЕНО" (кнопка нажата), за исключением случаев, когда кто-либо из пассажиров хочет открывать или закрывать окно. Беспочинная манипуляция со стеклоподъемниками может привести к травме, особенно у детей.
- Перед закрыванием стекла двери всегда убедитесь, нет ли в проеме чьей-либо руки или другой помехи.

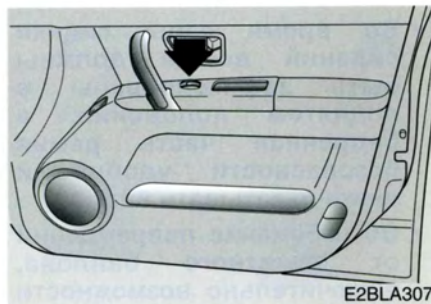

Клавиши привода электростеклоподъемников дверей пассажиров

Стекло открывается при нажатии передней части соответствующей клавиши. Стекло закрывается при поднятии передней части соответствующей клавиши.

▲ ПРЕДУПРЕЖДЕНИЕ

- Пассажиры

Не позволяйте детям играть с клавишами привода электростеклоподъемников. Это может привести к серьезной травме.

1

2

3

4

5

6

7

8

9

ПЕРЕДНИЕ СИДЕНЬЯ

▲ ПРЕДУПРЕЖДЕНИЕ

- Сиденье водителя

- **Никогда не регулируйте сиденье или спинку сиденья водителя во время движения машины. При этом может произойти потеря контроля над автомобилем и, вследствие этого, серьезные травмы и даже смерть.**
- **Следите, чтобы багаж и разные вещи не упирались в спинку сиденья водителя. Они бы могли нарушить фиксацию спинки сиденья, что может в случае внезапной остановки или столкновения машины привести к серьезной травме или даже смерти.**

- **Во время езды спинки сидений всегда должны быть зафиксированы в поднятом положении, а бедренная часть ремня безопасности удобно и низко охватывать бедра.**
- **Во избежание повреждений от защитного баллона, включительно возможности тяжелой контузии или смерти, во всех случаях следует сидеть минимально 250 мм (10 пальцев) от руля, сохраняя удобное положение при управлении автомашиной.**

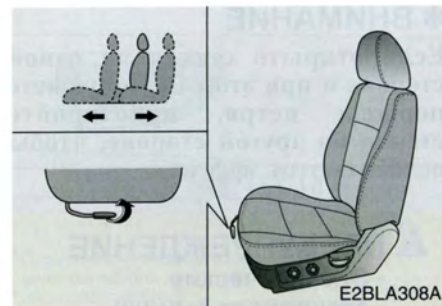

Регулировка Передних Сидений

Перемещение переднего сиденья вперед и назад

Для перемещения сиденья вперед или назад выполните следующие действия:

1. Приподнимите вверх ручку регулировки положения сиденья, находящуюся спереди под подушкой сиденья и придержите её.
2. Передвиньте сиденье в нужное Вам положение.
3. Отпустите ручку и убедитесь, что сиденье в этом положении зафиксировано.

ОСТОРОЖНО

Не оставляйте под передним сиденьем никакие предметы. Свободно передвигающиеся предметы могут мешать движению механизма перемещения сиденья или попасть под ноги водителю и мешать управлению педалями тормоза, сцепления и акселератора.

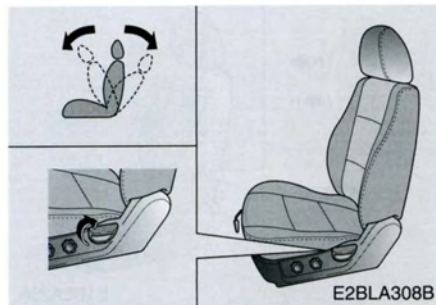
**Регулирование наклона спинки передних сидений**

Для изменения наклона спинки сиденья выполните следующие действия:

1. Наклонитесь немного вперёд и приподнимите ручку регулировки наклона спинки сиденья, расположенную с краю сиденья.
2. Наклоните спинку сиденья и зафиксируйте её в нужном Вам положении.
3. Отпустите ручку и убедитесь, что спинка сиденья в этом положении зафиксирована. (При правильной фиксации ручка регулировки наклона спинки ДОЛЖНА вернуться в исходное положение.)

ПРЕДУПРЕЖДЕНИЕ

- Пассажиры

Для того, чтобы пассажир не выскользнул из-под нижней части ремня безопасности при столкновении или аварии автомобиля, что может привести к серьёзной травме или смертельному исходу, не ездите со спинкой сиденья, откинутой назад. В этом случае пассажир бы был пристёгнут неправильно, а его ремень безопасности мог бы сильно придавить незащищённую область живота. Следовательно, во время поездок следите за поднятым нормальным положением спинок сидений.

1

2

3

4

5

6

7

8

9

1

2

3

4

5

6

7

8

9

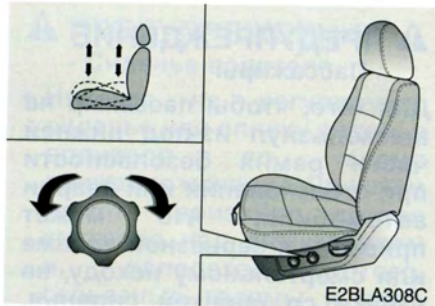

Регулировка высоты водительского сиденья

Чтобы изменить высоту сиденья в переднем направлении, поверните внешнюю ручку на нем.

- Для опускания сиденья, поверните данную ручку вперед.
- Для поднимания сиденья, поверните данную назад.

Чтобы изменить высоту заднего сиденья, поверните внешнюю ручку на нем.

- Для опускания сиденья, поверните данную ручку вперед.
- Для поднимания сиденья, поверните данную назад.

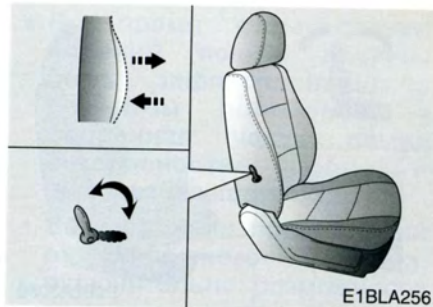

Поясничная опора (Водительского сиденья)

Опора для поясницы регулируется путем перемещения рычага рядом со спинкой сиденья водителя. При повороте рычага к передней части автомобиля опора для поясницы увеличивается. При повороте рычага к задней части автомобиля опора для поясницы уменьшается.

Регулировка Сиденья Водителя с Помощью Электропривода (при наличии)

Положение сиденья водителя может регулироваться с помощью рукояток электропривода, расположенных слева на сиденьи. Перед началом движения отрегулируйте положение сиденья водителя таким образом, чтобы было легко и удобно управлять рулевым колесом, педалями и выключателями на приборной панели.

⚠ ПРЕДУПРЕЖДЕНИЕ

Электроуправление сиденьями действует при выключенном зажигании – OFF.

По этой причине присутствие детей в машине без водителя не допускается.

⚡ ОСТОРОЖНО

- Система регулировки переднего сиденья приводится в действие от электромотора. Избегайте продолжительной работы электропривода, потому что чрезмерное его использование может привести к повреждению электродвигателя.
- Чтобы предотвратить разрядку аккумуляторной батареи, избегайте использования электропривода при неработающем двигателе. Электропривод потребляет много электроэнергии.
- Не используйте переключатель для выполнения одновременно более одной регулировки.

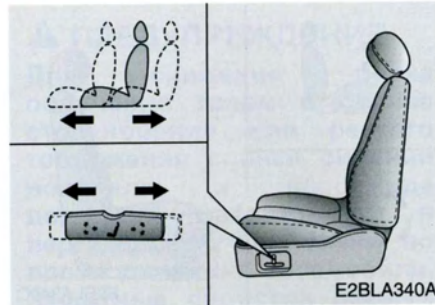
**Регулировка сиденья вперед-назад**

Нажмите на рукоятку вперед или назад для перемещения сиденья вперед или назад соответственно. После того, как вы отпустите рукоятку, сиденье зафиксируется в выбранном Вами положении.

*** ВНИМАНИЕ**

Для пользования машиной следует надежно зафиксировать сиденье попыткой его передвижения под влиянием собственного веса вперед или назад без применения соответствующей кнопки управления. Сдвиг сиденья означает, что оно не зафиксировано надлежащим образом.

1

2

3

4

5

6

7

8

9

1

2

3

4

5

6

7

8

9

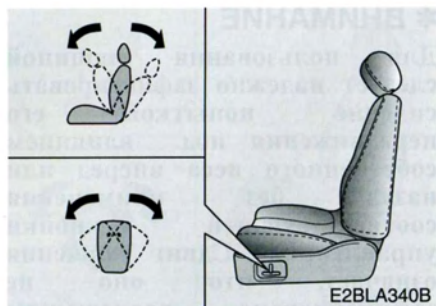

E2BLA340B

Регулировка угла наклона спинки сиденья

Для изменения угла наклона спинки сиденья поворачивайте верхнюю часть регулировочной рукоятки до тех пор, пока спинка не займет желаемое положение. После отпущания рукоятки спинка сиденья автоматически заблокируется в выбранном Вами положении.

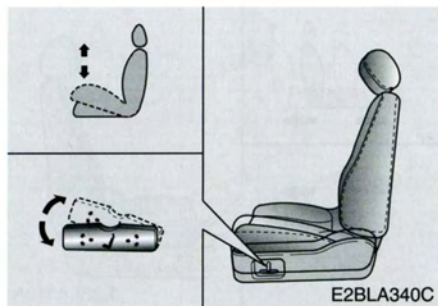

E2BLA340C

Регулировка высоты водительского сиденья

Высота передней части сиденья

Поднимание и опускание передней части сиденья регулируется сдвигами передней части кнопки управления.

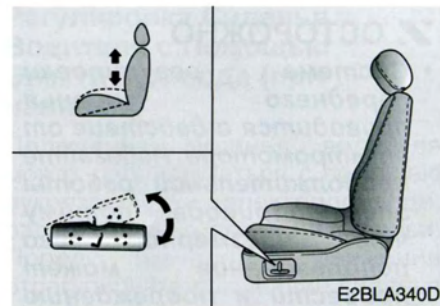

E2BLA340D

Высота задней части сиденья

Поднимание и опускание задней части сиденья регулируется сдвигами задней части кнопки управления.

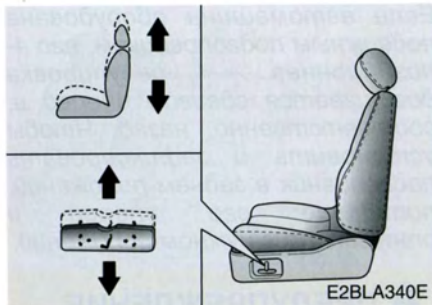

Высота подушки сиденья

Для опускания или поднятия целой подушки сиденья следует нажать на среднюю часть кнопки управления в нижнем или верхнем направлении.

⚠ ПРЕДУПРЕЖДЕНИЕ

Для снижения риска получения травм в случае столкновения или резкого торможения спинки сидений водителя и пассажира должны находиться в вертикальном положении во время движения автомобиля. Защитные свойства ремней безопасности и воздушных подушек значительно сокращаются при наклонном положении спинки сиденья. Имеется большой риск того, что в случае аварии водитель и пассажир могут проскользнуть под ремнями безопасности при наклонной спинке, что может привести к серьезным травмам. Ремни безопасности не обеспечивают полную безопасность пассажира при наклонной спинке сиденья.

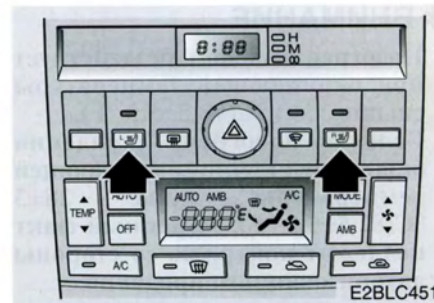

Обогреватель Сиденья (При наличии)

Обогреватель сиденья предназначен для обогрева передних сидений в холодную погоду. Для включения подогрева сидений водителя или пассажира при положении ключа зажигания в состоянии ON нажмите на соответствующий выключатель.

1

2

3

4

5

6

7

8

9

*** ВНИМАНИЕ**

- Подогрев сидения бездействует при окружающей температуре свыше 37 ± 3 °C ($98,5\pm 5,5$ °F).
- Если подогрев сидения бездействует при окружающей температуре ниже 28 ± 3 °C ($82,5\pm 5,5$ °F), то данный факт подлежит контролю со стороны авторизованного продавца.

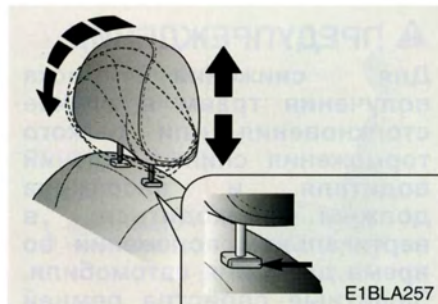

Подголовник

Подголовник является удобной опорой для головы, а также служит для предохранения головы и шеи в случае некоторых столкновений.

Отрегулируйте подголовник таким образом, чтобы его центр был на уровне Ваших ушей. Если хотите подголовник выдвинуть вверх, возьмите его в руки и высуньте. Он зафиксируется в этом положении.

Если автомашина оборудована подвижным подголовником, его 4-позиционная регулировка достигается сдвигом вперед и, соответственно, назад. Чтобы установить и зафиксировать подголовник в заднем положении, потяните его вперед и отпустите в нужном положении.

⚠ ПРЕДУПРЕЖДЕНИЕ
- Подголовники

- Верхний край подголовника фиксируется на верхнем уровне ушей во избежание возможного серьезного их повреждения в случае столкновения.
- Не пользуйтесь автомашиной при устранинном или неправильно установленном подголовнике.
- Не пытайтесь манипулировать подголовником при вождении.

ЗАДНЕЕ СИДЕНИЕ

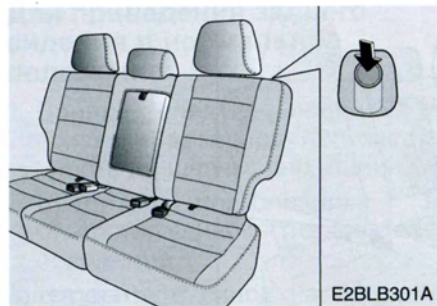

E2BLB301A

Раздельно Откидные Задние Сидения

Спинки задних сидений откидываются вперед для обеспечения дополнительного грузового пространства и обеспечения доступа в багажный отсек.

- Для приведения спинок сидений в нижнее положение следует затянуть за ручку отпущения, расположенную на верхней плоскости спинок, затем откинуть их вперед и вниз.
- В нормальное положение спинку следует поднять и потянуть вплоть до щелчка фиксации.
- Возвратив спинку на место, подгоните задние ремни безопасности для последующего их применения пассажирами на задних сидениях.



E2BLB301C

Чтобы сложить заднее сидение, следует:

1. Вытянуть складную петлю из карманчика, расположенного под подушкой заднего сиденья.

1

2

3

4

5

6

7

8

9

1

2

3

4

5

6

7

8

9

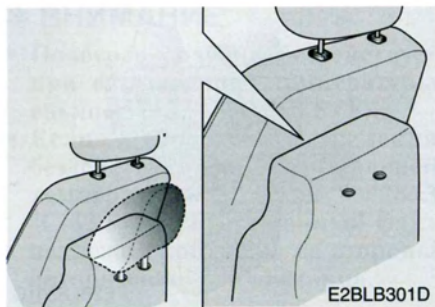

2. Снять подголовник и ввести штифты подголовника в отверстия в подушке сидения.

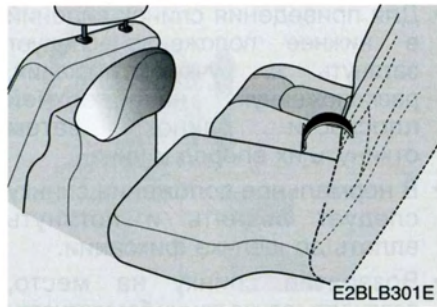

3. Для приведения спинок сидений в нижнее положение следует нажать на кнопку фиксатора спинок, после чего откинуть их вперед и вниз.

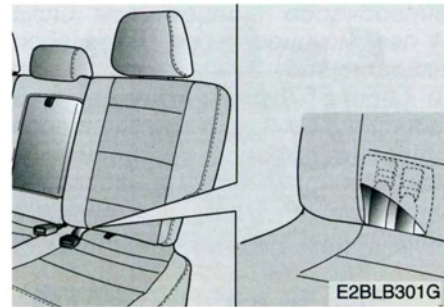

ОСТОРОЖНО

При откидывании спинки заднего сидения или помещении груза на его подушку следует вложить пряжку в карманчик, предусмотренный на спинке заднего сидения. Тем самым пряжка предохраняется от раздавливания под тяжестью спинки или багажа.

Для приведения заднего сидения в нормальное положение:

1. Спинку следует поднять и привести в заднее положение вплоть до щелчка фиксации.
2. Введите подголовники в отверстия спинок – стандартное положение.
3. Надавите с силой на подушку сидения в заднем направлении.

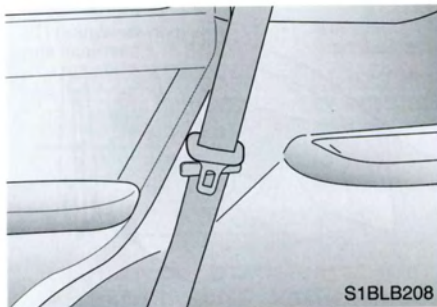

* ВНИМАНИЕ

Если Вы возвращаете спинки задних сидений в первоначальное положение, не забудьте также о правильном расположении плечевых ремней безопасности. Нахождение задних ремней безопасности в направляющих поможет предотвратить попадание ремней за или под сиденья.

ОСТОРОЖНО

Не убирайте коврик с пола, т. к. выхлопной трубопровод, расположенный под полом, имеет высокую температуру.

▲ ПРЕДУПРЕЖДЕНИЕ

- Груз

Груз должен быть всегда надёжно укреплён от самопроизвольного перемещения. Свободно перемещающийся груз может поранить пассажиров.

1

2

3

4

5

6

7

8

9

1

2

3

4

5

6

7

8

9



Центральный Подлокотник

Расположен посередине спинки заднего сидения. Вытягивается вниз с помощью петли, предусмотренной для этой на подлокотнике.

РЕМНИ БЕЗОПАСНОСТИ



Самозатягивающийся Ремень Сидения (При наличии)

Ваш автомобиль оснащен водительским и передним пассажирским самозатягивающимися ремнями безопасности.

Самозатягивание обеспечивает безопасность тела пассажира при некоторых лобовых столкновениях.

Самозатягивающиеся ремни безопасности могут приходиться в действие сами по себе или наряду с защитными надувными подушками при тяжелом лобовом столкновении.

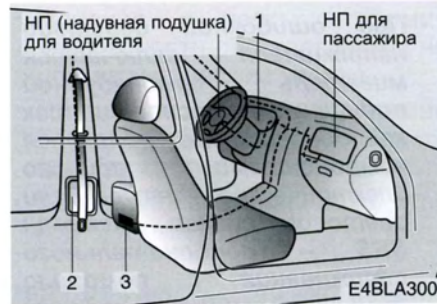

Натяжитель ремня безопасности действует при внезапной остановке или при слишком резком наклоне пассажира.

Однако при некоторых лобовых столкновениях предварительное натяжение также срабатывает и ремень безопасности плотно затягивает тело пассажира.

Система предварительного натяжения ремней безопасности состоит из следующих компонентов.

Их размещение указано на рисунке.

1. Световой сигнал самонадувной защитной подушки (СЗП).
2. Устройство предварительного натяжителя ремня сидения.
3. Блок управления СЗП.

⚠ ПРЕДУПРЕЖДЕНИЕ
срабатывания натяжителя
обеспечивается правильным
положением ремня безопасности
на теле пассажира.

1

2

3

4

5

6

7

8

9

1

2

3

4

5

6

7

8

9

⚠ ОСТОРОЖНО

- Срабатывание натяжителя ремней безопасности сопровождается сильным шумом и возможным появлением тонкого порошкового дымка, видимого в пассажирском отсеке. Порошковый дымок не токсичен.
- Порошок может вызвать кожное раздражение и следует воздержаться от его вдыхания в течение продолжительного времени. Следует тщательно обмыть руки и лицо после аварии, которая вызвала выделения данного порошкового дыма.

- При ошибочной действию натяжителя включается мигатель самонадувной подушки безопасности, так как обе системы являются компонентами единого электрического контура. Если световой сигнал системы SRS – дополнительного сдерживания с помощью воздушной защитной подушки – не мигает при включенном положении ключа зажигания “ON” или продолжает светиться более 6 секунд или начинает светиться при вождении автомобиля, обратитесь, пожалуйста, к авторизованному дистрибьютору фирмы Kia в целях обеспечения немедленного технического осмотра.

⚠ ПРЕДУПРЕЖДЕНИЕ

- Ремонт предварительного натяжителя или замена
- Предварительные натяжители предназначены для одноразового действия. После срабатывания самозатягивающиеся ремни безопасности должны быть заменены.
- Не пытайтесь разбирать, ремонтировать или заменять устройство натяжителя ремней безопасности по собственной инициативе. В противном случае вы можете вызвать неисправимое повреждение системы.

Система Ремней Безопасности

▲ ПРЕДУПРЕЖДЕНИЕ - Ремни Безопасности

Водитель и все пассажиры должны пользоваться ремнями безопасности, предусмотренными для сведения на минимум риска тяжелого телесного повреждения.

Мы настоятельно рекомендуем, чтобы водитель и пассажиры при нахождении в автомобиле имели сдерживающие ремни в пристегнутом положении. Правильно применение ремней безопасности понижает риск тяжелой травмы или смерти при авариях или внезапных остановках.

Оптимальное сдерживание обеспечивается ремнями при том условии, что:

- Спинка сидения зафиксирована в нормальном положении.
- Пассажир сидит прямо (без наклона или перевеса).

- Поясная часть ремня безопасности облегает бедра на достаточно низком уровне.
- Плечевая часть ремня безопасности облегает область грудной клетки.
- Коленные суставы находятся под прямым углом.

Необходимость затягивания ремней безопасности сигнализируется мигателем и звуковым сигналом.

Все сидения (включительно или кроме центрального заднего сидения) оснащены поясничными/плечевыми ремнями безопасности. Инерционные замки натяжителей обеспечивают нормальное незатянутое положение поясничных/плечевых ремней безопасности при нормальной эксплуатации автомобиля. Тем самым обеспечивается комфорт и определенная свобода движения пассажиров при использовании ремней безопасности.

При действии на автомобиль, например, внезапной остановки, крутого поворота или столкновения, натяжители ремней безопасности автоматически обеспечивают натягивание ремней.

Поскольку фиксация инерционных замков не требует условий столкновения, определенное легкое натяжение ремней безопасности может ощущаться при торможении или при резких поворотах.

При наличии в экипировке поясничного ремня следует помнить, что он не оснащен инерционным замком и постоянно находится в закрытом состоянии.

В любом случае следует в середине на задних сидениях установить сдерживающее устройство для детей. Место в центре на заднем сидении является наиболее безопасным для детей.

1

2

3

4

5

6

7

8

9

⚠ ПРЕДУПРЕЖДЕНИЕ

- Пользование ремнями безопасности

- 1) Внешняя и наиболее близкая к плечевому ремню рука не должна входить под ремень.
- 2) Ни в коем случае не допускается шейный оборот ремня, надетого в положении под плечом.
- 3) Один ремень только лишь для одной osoby.

⚠ ПРЕДУПРЕЖДЕНИЕ

- После аварии

Бедренная и плечевая части ремня могут из-за силы, возникшей во время аварии, вытянуться и повредиться. Система ремней безопасности при любом столкновении должна быть тщательно проверена. Все повреждённые механизмы натяжения, узлы крепления и другие неисправные части должны быть перед дальнейшей эксплуатацией автомобиля заменены.

⚠ ПРЕДУПРЕЖДЕНИЕ

- Уход за ремнями безопасности

Ремень безопасности необходимо периодически контролировать для определения чрезмерного износа или повреждения. Каждый сильно изношенный, порезанный, прожжённый или подругому повреждённый ремень необходимо заменить. Убедитесь, что бедренная и плечевая части ремня плавно и легко возвращаются в механизм натяжения. Проконтролируйте защелки и убедитесь, что они работают без помех и задержек. Каждый ремень в повреждённом состоянии или плохо работающий должен быть немедленно заменён.

⚠ ПРЕДУПРЕЖДЕНИЕ

- Перекрученные Ремни
Безопасности

Никогда не ездите с перекрученными или помятыми ремнями безопасности. Если Вы сами не можете выпрямить ремень или размотать его, сразу же обратитесь к своему дилеру Kia или ближайшей квалифицированной технической помощи.

⚠ ПРЕДУПРЕЖДЕНИЕ

- Багажное отделение

Пассажирам никогда не разрешается ездить в багажном отделении автомобиля. В багажном отделении не имеется ни одного ремня безопасности. Лица, едущие в машине с не пристёгнутыми ремнями безопасности подвергаются большому риску серьёзного травмирования или даже смерти во время аварии.

⚠ ОСТОРОЖНО

- Повреждение ремней
безопасности

Следите за тем, чтобы бедерный или плечевой ремень никогда не попадал в закрывающиеся двери. Это может повредить ремень безопасности или защёлки, что увеличивает вероятность травмирования во время аварии.

Безопасность беременных женщин

Беременные женщины должны пользоваться ремнями безопасности всегда, если это разрешает их доктор. Бедренная часть ремня должна находиться **КАК МОЖНО НИЖЕ И УДОБНЕЕ.**

⚠ ПРЕДУПРЕЖДЕНИЕ

- Беременные женщины

Беременные женщины никогда не должны располагать ремень безопасности над областью живота, где находится плод, или над животом.

1

2

3

4

5

6

7

8

9

1

Сдерживатель для Обеспечения Безопасности Детей и Подростков

При езде в автомобиле Ддетей и подростков следует предохранять нормализованным сдерживателем.

2

Ни в коем случае не допускается, чтобы ребенок стоял во весь рост или на коленях в движущемся автомобиле. Ни в коем случае не допускается, опоясывать ремнем ребенка и взрослого или одновременно двух детей.

3

Положение сидя на заднем сидении является наиболее безопасным для детей.

4

5

6

7

8

9

ОСТОРОЖНО

- Нагретые металлические части

Ремни безопасности и сиденья могут нагреться в закрытом автомобиле при высокой наружной температуре; это может привести к ожогу ребёнка. Проконтролируйте чехлы сидений и пряжки перед размещением ребёнка.

ПРЕДУПРЕЖДЕНИЕ

- Ребёнок на коленях у взрослого

Никогда не перевозите детей, посадив их на колени к взрослому, или держа ребёнка на руках. Даже сильный человек не способен удержать ребёнка в случае даже лёгкого столкновения.

Многие фирмы выпускают детские системы безопасности (часто называемые детскими креслами) для грудных и маленьких детей. Детские системы безопасности должны соответствовать Стандартам безопасности Вашей страны. Убедитесь, что детская система безопасности, применяемая в Вашем автомобиле, обозначена как выполняющая все требования безопасности.

Детская система безопасности должна выбираться с учётом роста ребёнка и размера сиденья машины. Соблюдайте инструкции завода-изготовителя при установке детской системы безопасности в автомобиле.

Безопасность больших детей

По мере роста детей необходимо использовать новые системы безопасности, включающие сиденья большего размера или подушки сидений, соответствующие размерам ребёнка.

Для детей, выросших из детской системы безопасности, необходимо применять автомобильные ремни безопасности. В случае, если дети сидят на задних крайних сиденьях, необходимо использовать бедренно-плечевой ремень безопасности.

Если плечевая часть ремня дотрагивается шеи или лица ребёнка, попробуйте посадить его ближе к центру машины. Если и после этого плечевая часть ремня дотрагивается шеи или лица ребёнка, вернитесь к использованию детской системы безопасности. Кроме того, можно купить приспособления самостоятельных изготовителей, позволяющие оттянуть плечевой ремень вниз во избежание контакта с шеей или лицом ребёнка.

▲ ПРЕДУПРЕЖДЕНИЕ

- Использование плечевых ремней для маленьких детей

- **Никогда не допускайте, чтобы плечевая часть ремня дотрагивалась шеи или лица ребёнка во время движения автомобиля.**
- **В случае неправильной регулировки или пристёгивания ремнями, возникает риск сильного или смертельного травмирования ребёнка.**

Сдерживающее устройство для безопасности детей (если входит в экипировку)

Мы настоятельно рекомендуем применение для детей и младенцев сдерживающего устройства для безопасности детей (СУБД). СУБД должно иметь соответствующий для ребенка размер и в ходе его установления следует руководствоваться инструкциями изготовителя. Рекомендуется установление устройства на заднем сидении автомобиля, повышая таким образом безопасность.

Дети, находящиеся в автомобиле, должны сидеть на задних сиденьях и они всегда должны быть надлежащим способом прикреплены, снижая таким образом опасность травмы в случае ДТП, внезапного торможения или другого маневра автомобиля. Статистика ДТП показывает, что безопасность детей повышается, если они надежно закреплены и сидят на задних сиденьях.

1

2

3

4

5

6

7

8

9

Дети более высокого возраста должны надевать ремни безопасности.

1 Применение СУБД для детей предписано соответствующими законами. Если в автомобиле находятся маленькие дети, то они должны сидеть в СУБД (детском сидении).

2
3 Если СУБД не закреплено надлежащим образом, то сидящий в нем ребенок может получить травму или погибнуть. Прежде чем купить СУБД, необходимо убедиться в том, что оно подходит для сидений и ремней безопасности вашего автомобиля, и, конечно, для ребенка, который в нем будет сидеть. В ходе установления сдерживающего устройства для безопасности детей следует руководствоваться инструкциями изготовителя.



▲ ПРЕДУПРЕЖДЕНИЕ

- Сдерживающее устройство для безопасности детей всегда устанавливается на заднем сидении. Установление устройства на переднем сидении не разрешается. В случае ДТП и надувки воздушной подушки, ребенок, сидящий в СУБД, помещенном на переднем сидении, может получить травму или погибнуть. Поэтому СУБД всегда нужно устанавливать на заднем сидении.

(Продолжение)

(Продолжение)

- Так как ремень безопасности или СУБД, находящиеся в закрытом автомобиле, могут чрезмерно нагреваться солнечными лучами, будьте осторожны и проверьте температуру сидения рукой, прежде чем посадить на него ребенка.
- Если СУБД не применяется, его следует положить в багажный отсек к или прикрепить ремнями безопасности, защищая его от внезапного движения вперед в случае резкого торможения или ДТП.
- Дети, рост которых не позволяет сидеть в СУБД, должны сидеть на задних сидениях и надевать поясные и плечевые ремни. Никогда не разрешайте детям сидеть на передних сидениях.

(Продолжение)

(Продолжение)

- Всегда убедитесь в том, что плечевой ремень установлен в середине плеча. Он не должен находиться на горле или спине. Соответствующую позицию ремня можно регулировать, передвинув ребенка ближе к середине сидения. Нижняя часть плечевого ремня или поясничной ремень всегда должны находиться возможно низко, сдерживая бока ребенка и, одновременно, обеспечивая возможно удобное сидение.
- Если ремень безопасности не гарантирует достаточную безопасность сидения ребенка, то необходимо установить на заднем сидении дополнительное приспособление утвержденной конструкции, повышающее уровень сидения ребенка и обеспечивающее его защиту.

(Продолжение)**(Продолжение)**

- Не разрешайте ребенку стоять на ногах или на коленях на сидении.
- Не применяйте детские сидения, которые прикрепляются к спинке заднего сидения при помощи крючка, ибо они не гарантируют безопасность ребенка в случае ДТП.
- Не разрешается держать ребенка на руках, если автомобиль движется. В случае несоблюдения этого правила ребенок может получить серьезную травму при ДТП или внезапной остановки автомобиля. Держание ребенка на руках в движущемся автомобиле не гарантирует его защиту в случае ДТП, даже если держащее его лицо надело ремень безопасности.

(Продолжение)**Установка СУБД на заднем сидении***** ВНИМАНИЕ**

- Прежде чем заняться установкой СУБД, прочитайте инструкцию изготовителя, поставленную вместе с устройством.
- Если ремень безопасности не работает в соответствии с вышеуказанной спецификацией, его необходимо немедленно проверить уполномоченным продавцом автомобилей Kia.

1

2

3

4

5

6

7

8

9

⚠ ПРЕДУПРЕЖДЕНИЕ

- Установка СУБД на передних сиденьях не разрешается. В случае ДТП и надувки воздушной подушки, ребенок, сидящий в СУБД, помещенном на переднем сидении, может получить травму или погибнуть. Поэтому СУБД всегда необходимо устанавливать на заднем сидении.
- Несоответствующее закрепление СУБД значительно повышает опасность травмы или смерти ребенка в случае ДТП.

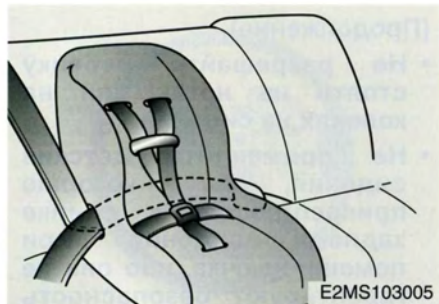

Прикрепление СУБД поясным/плечевым ремнем на задних внешних (или средних) сиденьях

Для прикрепления СУБД на заднем внешнем (или среднем) сидении поясным или плечевым ремнем необходимо:

1. Поместить СУБД в требуемом положении.
2. Вытянуть плечевой/поясничный ремень из натяжителя.



3. Ввести поясный/плечевой ремень в СУБД в соответствии с инструкцией изготовителя.



4. Натянуть и застегнуть ремень безопасности. После прикрепления СУБД поверить прочность установления и неподвижность СУБД.

Если нужно более сильно натянуть ремень, тяните по направлению к натяжителю. Если расстегнуть ремень и дать ему намотаться, то натяжитель автоматически наматывает ремень обратно.

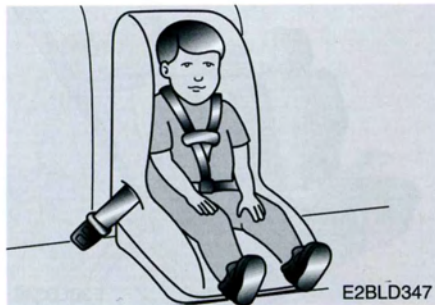

Прикрепление СУБД поясным ремнем (на среднее заднее сидение) (если входит вэкипировку)

Для прикрепления СУБД на заднем среднем сидении необходимо :

1. Поместить СУБД на среднее заднее сидение.
2. Натянуть защелку плоского кольца поясного ремня.

3. Ввести поясной ремень в СУБД в соответствии с инструкцией изготовителя.

4. Застегнуть ремень безопасности и установить поясной ремень, затянув за свободный конец ремня. После прикрепления СУБД поверить прочность установления и неподвижность СУБД.

1

2

3

4

5

6

7

8

9

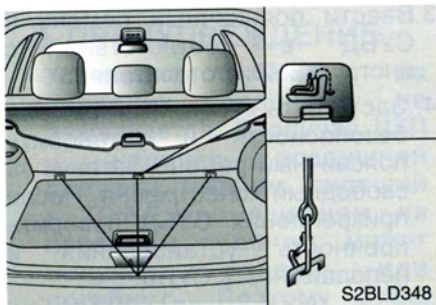

Закрепление СУБД при помощи системы "Tether Anchor" (если входит в экипировку)

Крючки для закрепления СУБД находятся на полу за задним сидением.

- 1.Открыть крышку якоря на полу за задним сидением.
- 2.Снять элемент прикрытия (если входит в экипировку).



Закрепление СУБД при помощи системы "ISOFIX" и "Tether Anchorage" (если входят в экипировку)

Система ISOFIX представляет собой стандартизированное приспособление для закрепления СУБД, без необходимости применения ремня безопасности. Система ISOFIX позволяет закрепление СУБД намного безопаснее, быстрее и удобнее.

- 3.Вести ремень СУБД на спинке заднего сидения. Если автомобиль имеет регулируемые подголовники, вести ленту Tether под подголовником и между его держателями или на верхней стороне спинки сидения.
- 4.Крючок ленты системы Tether застегнуть в крючок СУБД и закрепить устройство на своем месте.
- 5.Установить элемент покрытия на своем месте (если входит в экипировку).

Детское сидение ISOFIX можно установить только тогда, если оно утверждено для данного типа автомобиля в соответствии с требованиями ECE-R44. После тщательного испытания, компанией Kia были утверждены нижеследующие типы сидений: "Kia ISOFIX GR1 / Kia Duo" и "Rumer Duo ISOFIX / Britax Duo ISOFIX".

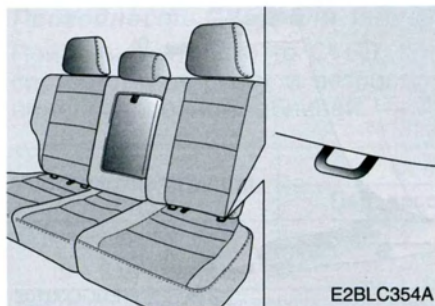

На каждой стороне заднего сидения и между спинками и подушками сидения, находится пара крепежных элементов ISOFIX, и на полу, за задними сидениями, находится приспособление Tether. В ходе установления, детское сидение должно быть закреплено в крепежные места так, что слышен щелк (проверьте прочность установления, потянув за сидение), а также верхним ремнем Tether к соответствующему месту на полу за задними сидениями.

В ходе установления и применения следует руководствоваться инструкциями, полученными вместе с сидением ISOFIX.

1

2

3

4

5

6

7

8

9

* ВНИМАНИЕ

Детское сиденье ISOFIX можно установить только в случае его утверждения для данного типа автомобиля в соответствии с требованиями ECE-R44. Если оно приобретено для другого автомобиля, спросите у вашего дилера Kia, можно ли его применить в автомобиле Kia.

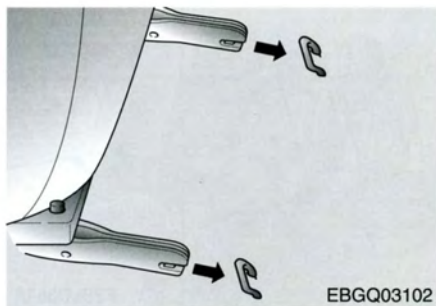

Закрепление СУБД

1. В ходе установления, детское сиденье должно быть закреплено в крепежные места так, что слышен щелчок. Для закрепления СУБД к крепежному пункту ISOFIX, защелку надо ввести в крепежный пункт ISOFIX так, что слышен щелчок.
2. Крючок ремня Tether застегнуть в держатель СУБД и затянуть ремень. Соблюдайте инструкции по установке СУБД при помощи крепежной системы Tether, указанные на странице 3-38.

⚠ ПРЕДУПРЕЖДЕНИЕ

- Не устанавливать СУБД в середине заднего сидения при помощи крепежных пунктов ISOFIX. Они имеются только на левой и правой стороне заднего сидения и их нельзя применять для установления СУБД в середине заднего сидения. При столкновении автомобиля, сидящий в нем ребенок может получить травму или даже погибнуть, если оно не закреплено достаточно. Прикрепление более чем одного СУБД к нижнему крепежному пункту не разрешается, поскольку сидение может оборваться в результате слишком большой нагрузки крепежного пункта и причинить серьезную травму или смерть ребенку.

(Продолжение)

(Продолжение)

- Сидение ISOFIX или другие типы СУБД прикреплять только к предназначенным для этого приспособлениям, указанным на рисунке.
- Соблюдайте инструкции изготовителя по установке и применению СУБД.

Пригодность СУБД для заднего сидения

Применяйте только те СУБД, которые утверждены для применения и соответствуют росту и возрасту ребенка. При этом руководствуйтесь нижеприведенной таблицей.

Возрастная группа	Положение сиденья		
	Пер. пасс.	Задн. бок.	Задн. центр.
0: меньше чем 10 кг (0 – 9 месяцев)	X	U	UF
0+: меньше чем 13 кг (0 – 2 года)	X	U	UF
I: 9 – 18 кг (9 месяцев – 4 года)	X	U, L1	UF
II и III: 15 - 36 кг (4 – 12 лет)	X	U	UF

U : Подходящее для “универсальной” категории СУБД, утвержденных для указанного веса ребенка.

UF : Подходящее для “универсальной” категории СУБД (установление спиной наперед), утвержденных для указанного веса ребенка.

L1 : Подходящее для “Römer ISOFIX GR1”, утвержденных для указанного веса ребенка (Сертификат утверждения : E1 R44-03301133)

X : Не подходящее для указанного веса ребенка

1

2

3

4

5

6

7

8

9



Система Светового Оповещения Ремней Безопасности

В качестве напоминания для водителя и пассажира сигнальная лампа ремня безопасности будет светиться в течение 6 секунд после перевода замка зажигания в положение ВКЛ. вне зависимости от того, был ли пристегнут ремень.



Передний Бедренноплечевой Ремень Безопасности

Для пристёгивания переднего бедренно-плечевого ремня безопасности выполните следующие действия:

1. Крепко возьмите в руки пряжку и замок ремня.
2. Постепенно вытягивайте ремень из механизма натяжения.



3. Вложите пряжку ремня в замок. Если при этом услышите щелчок, то пряжка правильно застёгнута.



4. Разместите бедренную часть ремня **КАК МОЖНО НИЖЕ** для исключения возможности "проскальзывания" под ремнём в случае аварии. Ремень **ОТРЕГУЛИРУЙТЕ В СООТВЕТСТВИИ С ВАШИМ РОСТОМ**. Механизм натяжения автоматически наматывает излишнюю часть ремня и постоянно поддерживает ремень в натянутом состоянии. В целях достижения максимальной безопасности не вытягивайте без необходимости ремень и не создавайте чрезмерное его провисание.

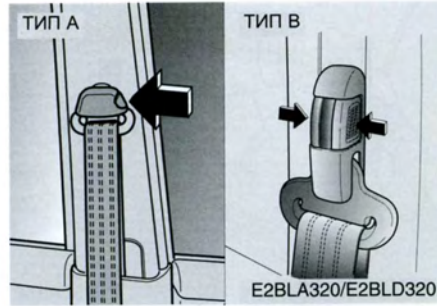

5. Высоту фиксатора плечевого ремня можно установить на одну из 5 позиций. Отрегулируйте положение плечевого фиксатора соответственно собственному росту. Установка высоты фиксатора достигается вытягиванием последнего вверх. Для понижения фиксатора следует нажать на фасетку регулятора и опустить фиксатор вниз. После регулировки следует убедиться, что фиксатор находится в закрытом положении.

⚠ ПРЕДУПРЕЖДЕНИЕ

- Во время езды спинки передних сидений должны находиться в поднятом положении для обеспечения комфорта водителя и пассажира. Ремни безопасности предоставляют наилучшую защиту, если спинки сидений находятся в поднятом положении.
- **Никогда не пристёгивайте ремень, если плечевая часть ремня находится за спиной или за внешним плечом.**
- **Никогда не пристёгивайте ремень, если плечевая часть ремня проходит через горло или через лицо.**
- Размещайте бедренную часть ремня как можно ниже. Убедитесь, что ремень плотно прилегает к бёдрам. Нельзя, чтобы бедренная часть ремня проходила вокруг талии.

(Продолжение)

1

2

3

4

5

6

7

8

9

(Продолжение)

• **Никогда не ездите с перекрученным или помятым ремнём безопасности. Если Вы не в состоянии раскрутить и выровнять ремень сами, немедленно обратитесь к ближайшему дилеру Kia или другому квалифицированному технику.**

• **Никогда не пристёгивайте одним ремнём более, чем одного человека одновременно. Несоблюдение этих предупреждений повышает опасность травмирования во время аварии.**

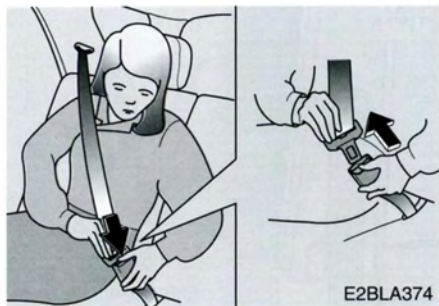

Для отстёгивания бедренно-плечевого ремня безопасности:

Нажмите кнопку отстёгивания на пряжке ремня и позвольте медленно возвратиться ремню в механизм натяжения.

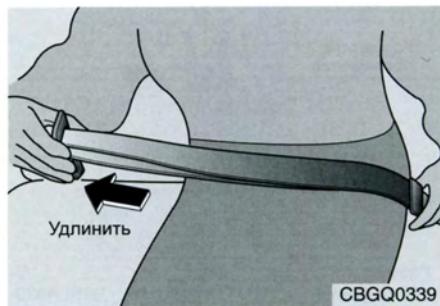

Бедренный ремень безопасности (При наличии)

Застёгивание бедренного ремня:

1. Возьмите в руку пряжку ремня и натяните ремень как можно ниже вокруг бёдер.

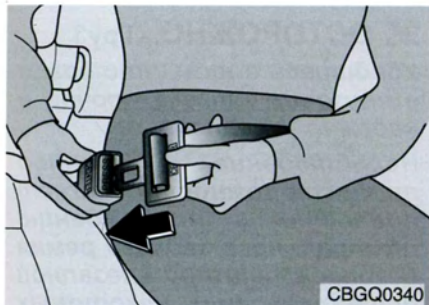

2. Вложите пряжку ремня в замок. Если при этом услышите щелчок, то пряжка правильно застёгнута. Убедитесь, что ремень не перекручен.

3. Возьмите свободный конец ремня и натяните ремень как можно ниже вокруг бёдер. Если хотите ремень удлинить или сократить, поверните язычок пряжки перпендикулярно к поясу ремня и потяните за свободный конец пояса ремня, пока не достигните требуемой длины.

4. Убедитесь, что ремень натянут **КАК МОЖНО НИЖЕ ВОКРУГ БЁДЕР.**

1

2

3

4

5

6

7

8

9

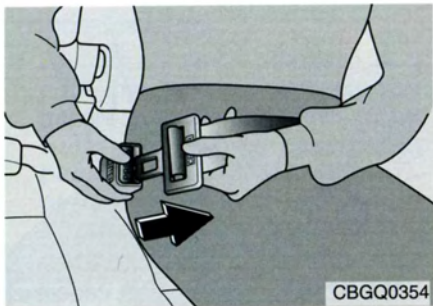

4 **Отстёгивание бедренного ремня:**

5 Нажмите кнопку отстёгивания на пряжке ремня.

6 **▲ ПРЕДУПРЕЖДЕНИЕ**
- Бедренный ремень

7 Убедитесь, что бедренный ремень плотно прилегает к бёдрам и не проходит вокруг талии. Несоблюдение этих предупреждений повышает опасность травмирования во время аварии.

8
9

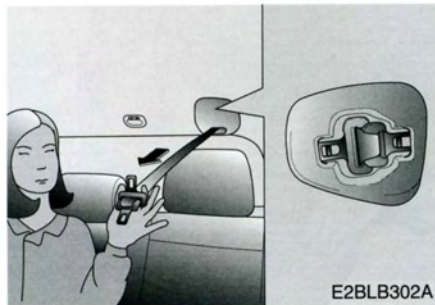

Три точки прикрепления заднего центрального ремня (при наличии)

Чтобы затянуть центральный ремень

1. Снять плоские кольца с крючков, находящихся на коже натяжителя ремня и медленно вынуть плоские кольца из натяжителя.

⚠ ОСТОРОЖНО - Груз

Убедитесь в том, что багаж в грузовом отсеке прочно и надежно укреплен.

Несоблюдение данной предосторожности может привести к повреждению центрального заднего ремня безопасности при внезапной остановке или некоторых столкновениях автомобиля.

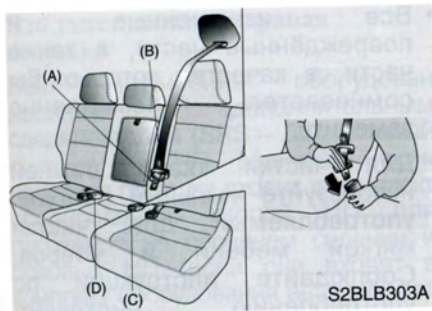

2. Ввести плоское кольцо (А) в открытый конец пряжки (С) при его защелкивании в закрытом положении. Убедитесь в том, что ремень на перекручен.

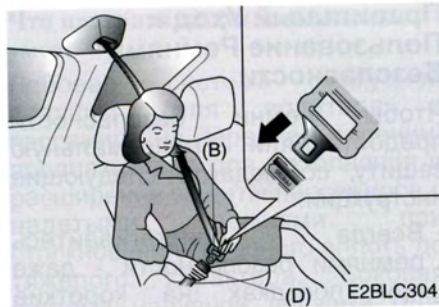

3. Вынуть плоское кольцо (В) и ввести его в открытый конец пряжки (D) при его защелкивании в закрытом положении. Убедитесь в том, что ремень на перекручен.

О блокировке элементов в закрытой пряжке свидетельствует звуковой щелчок. Ремень сидения оснащен автоматической регулировкой надлежащей длины, вручную регулируется лишь длина поясничного ремня для достижения надлежащего положения в области бедер с тем, что при легком наклоне вперед ремень поддается соответственно движениям тела.

При резкой остановке или при внезапном встряхивании произойдет автоматическая фиксация ремня в закрытом положении. Ремень также автоматически фиксируется, если происходит слишком резкий наклон тела.

▲ ПРЕДУПРЕЖДЕНИЕ

При использовании среднего ремня безопасности необходимо вставить все металлические пластины в соответствующие пряжки. В противном случае увеличивается риск получения травм при аварии автомобиля.

1

2

3

4

5

6

7

8

9

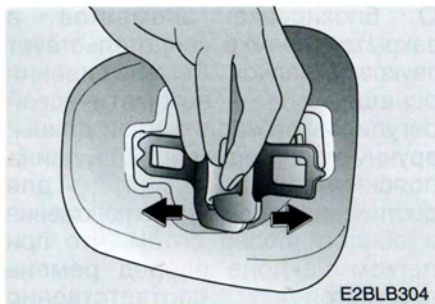

Чтобы снятия центрального ремня

1. Нажать на фасетку пряжки (D) и вынуть из нее плоское кольцо (B).
2. Нажать на фасетку пряжки (C) и вынуть из нее плоское кольцо (A).
Последует автоматическая обратная намотка ремня.
3. Ввести плоские кольца в отверстия и повесить кольца на крючки предусмотренные на кожежке намотки ремней.

Правильный Уход и Пользование Ремнями Безопасности

Чтобы ремни безопасности предоставляли максимальную защиту, соблюдайте следующие инструкции:

- Всегда пристёгивайтесь ремнями безопасности - даже при поездках на короткие расстояния.
- Если ремень безопасности перекручен, обязательно его расправьте перед пристёгиванием.
- Держите вдали от ремней острые и другие предметы, могущие повредить ремни.
- Регулярно контролируйте ткань, узлы крепления, пряжки и все остальные части ремней с целью определения их износа и повреждения.

- Все изношенные и повреждённые части, а также части, в качестве которых Вы сомневаетесь, немедленно замените.
- Для чистки ткани ремней используйте мыльный раствор, употребляемый для чистки мягкой мебели и ковров. Соблюдайте инструкции по употреблению чистящего средства. Ткань ремней не отбеливайте и не красьте. Это могло бы снизить прочность волокон ткани и быть причиной отказа ремней безопасности.
- Не переделывайте и не дополняйте сами ремни безопасности.
- При отстёгивании ремней убедитесь, что ремень полностью возвратился в исходное положение. Не захлопывайте и не прищелкните ремень дверьми.

НАДУВНАЯ ПОДУШКА – ДОПОЛНИТЕЛЬНЫЙ СДЕРЖИВАТЕЛЬ (ПРИ НАЛИЧИИ)

Что умеет делать надувная подушка

Ваш автомобиль оборудован двойным дополнительным сдерживателем (SRS – ДС), который состоит из НП водителя, если надувная подушка входит в комплект оборудования, второй НП для пассажира на переднем сидении и боковых НП (если они входят в комплект оборудования автомобиля). НП для водителя находится в центральном секторе руля, будучи предназначенной для сдерживания головы и грудной клетки водителя от мгновенного толчка вперед при некоторых лобовых столкновениях. НП переднего пассажира предназначена для содействия сдерживанию голов и грудных клеток пассажиров от мгновенного толчка вперед при некоторых лобовых столкновениях. Боковые НП обеспечивают дополнительное предохранение при затянутых ремнях безопасности, а также от боковых ударов при соответствующих столкновениях.

Что надувная подушка делать не умеет

Лобовая система надувной подушки (для водителя и пассажира на переднем сидении) предназначена для дополнения и расширения защиты пассажиров с надетыми ремнями при столкновениях среднего вплоть до тяжелого характера. Боковая система надувной подушки (для водителя и пассажира на переднем сидении) предназначена для предохраненных ремнями пассажиров при некоторых боковых столкновений кабины. Следует помнить, что надувная подушка не заменяет ни водительский, ни пассажирский ремни безопасности равно как и не сдерживает нижнюю часть тела.

Почему при столкновении моя подушка не пришла в действие?

Существует множество различных типов аварий, при которых воздушная подушка (ВП) не дает дополнительной защиты. Речь идет задних ударах, переворотах и последующих вторых или третьих ударах при множественных авариях, причем существуют и удары на низкой скорости. Тем не менее, если ваш автомобиль экипирован боковыми ВП, они могут обеспечить добавочную защиту при некоторых боковых столкновениях кабины.

Следует помнить, что НП сделаны так, что они надуваются единственно лишь в том случае, если пассажира в результате ударного действия срывает с места и бросает в надувную подушку – передние НП надуваются при некоторых лобовых ударных столкновениях, главным образом, немного влево и вправо от прямой перспективы.

1

2

3

4

5

6

7

8

9

1
2
3
4
5
6
7
8
9

Если ваш автомобиль экипирован одними лишь передними ВП, они могут не раскрыться при боковом ударе или перевороте. Боковые ВП обыкновенно раскрываются при некоторых боковых ударных столкновениях, главным образом, несколько спереди и назад в заднюю часть на обеих сторонах автомобиля.

Говоря другими словами, не удивляйтесь тому, что одна или несколько НП не раскрылись, хотя ваш автомобиль оказался поврежденным вплоть до того, что стал не употребим.

Важное значение применения ремней безопасности

Существует несколько весьма важных причин, почему следует пользоваться ремнями безопасности, даже при наличии добавочной системы сдерживания ВП. Это:

- удерживание правильного положения (расстояния от ВП) в момент надувания подушки.
- понижение степени риска при переворотах, боковых или задних столкновениях и ударах, так как передняя НП в таких случаях не надувается, а боковые НП предназначены для надувания лишь некоторых боковых столкновениях.
- понижение степени риска при таких лобовых или боковых столкновениях, тяжесть которых не настолько велика, добавочная система сдерживания НП пришла в действие.
- понижение степени риска выброса из автомобиля.

▲ ПРЕДУПРЕЖДЕНИЕ

- Надувные подушки и ремни безопасности

- Во всех случаях применяйте для защиты ремни безопасности. Затянутые ремни безопасности обеспечивают сдерживание и защиту от выброса НП при резком торможении перед столкновением.
- НП вашего автомобиля обеспечивают максимум защиты в том случае, если пассажирами соблюдается определенное удаление от передних НП в самом начале столкновения. Ремень безопасности помогает удерживать пассажиров в определенном расстоянии от передних НП при резком торможении именно перед столкновением.

(Продолжение)

(Продолжение)

- Передние НП надуваются лишь при тяжелых лобовых ударных столкновениях и обыкновенно не дают предохраняют от боковых или задних ударов, переворотов или не столь важных лобовых столкновениях. Даже боковые НП предназначены для надувания лишь при некоторых боковых столкновениях кабины автомобиля. Боковые НП не обеспечивают защиту при последующих ударах в условиях множественных столкновений.

(Продолжение)

(Продолжение)

- Если ваш автомобиль находится в условиях наводнения (например, промокли ковровые покрытия или вода стоит на полу кабины и т.д.) или вследствие наводнения произошло любое другое повреждение автомобиля, ни в коем случае не пытайтесь его запускать или оставлять ключ в замке зажигания до тех пор, пока не будет отсоединен аккумулятор. Несоблюдение данных указаний может привести к выбросу НП, что чревато серьезными травмами вплоть до смертельного исхода. Следует обеспечить буксирование автомобиля в авторизованную станцию сервисного обслуживания Kia для технического осмотра и необходимого ремонта.

Составные Части Системы Воздушных Подушек ВП

Основными компонентами ВП являются:

- Одна НП в центральном рулевом пространстве для водителя, вторая НП в передней палубной панели пассажира (если эта НП входит в экипировку). Боковые НП (если входят в экипировку) расположены по обеим сторонам от средней линии.
- Система диагностики постоянного слежения за эксплуатацией системы.
- Мигатель для оповещения о возможных помехах в системе.
- Экстренный резервных источник тока на случай отсоединения электрической схемы автомобиля в результате аварии.

1

2

3

4

5

6

7

8

9

1

2

3

4

5

6

7

8

9

НП (надувная подушка) для водителя



E2BLA422B

НП для пассажира

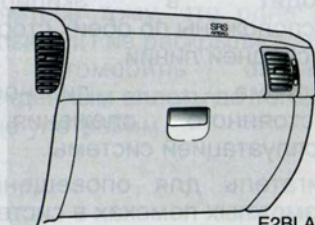

E2BLA002A

Боковая надувная подушка



S2BLD320A/E2BLA371A

Об экипировке вашего автомобиля посредством ВП свидетельствует обозначение "SRS AIRBAG" на верхней панели руля, на палубной панели, по обеим сторонам от средней линии.

Как Функционирует Система Надувных Подушек

Надувные подушки водителя помещаются в центральном секторе руля и в коленном буфере под рулевой колонкой (если последняя НП входит в экипировку автомобиля). Надувная подушка для защиты пассажира помещается в приборной панели над перчаточником.

При некоторых лобовых столкновениях происходит мгновенное надувание и выброс НП в целях вашей защиты от серьезной или даже смертельной травмы.

Единственной величины скорости машины, при которой НП надувается, не существует. В общем плане, надувные подушки НП предназначены для надувания при некоторых лобовых столкновениях. Система ДС на основе НП (SRS) реагирует на тяжесть столкновения и его направление. По данным двум факторам определяется, дадут ли датчики сигнал электронике системы надувания и выброса. Надувание и выброс НП зависят от целого ряда факторов, а именно, величин скорости автомобиля, углов удара, плотности и тугости автомобилей или объектов при столкновениях.

Надувные подушки предназначены для мгновенного надувания в случае некоторых лобовых столкновений для обеспечения дополнительной защиты водителя и пассажира от травмы.

Передние НП полностью надуваются и теряют форму в одну десятую долю секунды. Скорость надувания и выпуска газа обеспечивает способность водителя управлять автомобилем. Это особенно важно при столкновениях и авариях такого рода, когда машина после удара продолжает двигаться, а водитель еще способен управлять рулем, тормозить, газом и коробкой скоростей.

В действительности глаз человека не способен зарегистрировать собственное надувание НП при транспортном происшествии. Скорее всего вы увидите, как они в виде прозрачных полос висят из соответствующих отсеков после столкновения.

Для обеспечения защиты при тяжелых столкновениях НП должны надуваться мгновенно. Однако, это скорость при расширении одновременно освобождает весьма большую силу. Скорость надувания необходима для уменьшения вероятности тяжелых или опасных для жизни травм, являясь необходимой частью предназначения и устройства НП. Поэтому обыкновенно следует считаться с возможными повреждениями, а именно, синяками, подтеками и костными переломами.

1

2

3

4

5

6

7

8

9



При некоторых обстоятельствах могут иметь место смертельные травмы, в особенности, если водитель или пассажир сидят слишком близко около руля.

⚠ ПРЕДУПРЕЖДЕНИЕ

- Повреждения от надувной подушки

- Вы должны сидеть как можно дальше от рулевой панели, под которой находится готовая к действию надувная подушка, занимая тем не менее удобное сидячее положение для оптимального управления автомобилем и минимального риска травмы или смерти от столкновения, после которое следует выхлоп надувной подушки.
- Ни в коем случае недопустимо класть на отсеки с НП какие-либо предметы или помещать их между НП и Вами. Указанные предметы под влиянием скорости и силы от выхлопа НП могут попасть в ваше тело с большой скоростью и вызвать тяжелое повреждение вплоть со смерти организма.

(Продолжение)

(Продолжение)

- Запрещается ставить наклейки, оформлять орнаменты и разного рода декоративные элементы как на панель отсека НП в середине руля, палубную панель, так и на обе плоскости под стеклом. В противном случае указанные элементы могут влиять на выхлоп надувной подушки.

Шум и Дым

Выхлоп НП сопровождается сильным шумом и возможным появлением в кабине тонкого порошкового дымка. Это нормальное явление, которое вызвано спуском надувателя НП.

После выхлопа НП не исключается появление существенных трудностей при дыхании от спирания грудной клетки ремнем безопасности и НП, от вдыхания порошкового дыма.

МЫ НАСТОЯТЕЛЬНО ТРЕБУЕМ, ЧТОБЫ ВЫ В ОБЯЗАТЕЛЬНОМ ПОРЯДКЕ И КАК МОЖНО БЫСТРЕЕ ПОСЛЕ СТОЛКНОВЕНИЯ И ВЫХЛОПА НП ОТКРЫЛИ ДВЕРИ ИЛИ ОКНА АВТОМОБИЛЯ ДЛЯ Понижения УКАЗАННЫХ НЕУДОБСТВ И ВО ИЗБЕЖАНИЕ БОЛЕЕ ДЛИТЕЛЬНОГО ДЕЙСТВИЯ ДЫМА И ПОРОШКА.

▲ ПРЕДУПРЕЖДЕНИЕ - Горячие металлические части

При выхлопе НП происходит сильный перегрев устройства надувания НП в рулевом отсеке, по возможности палубной панели или окон на задней стойке кузова. Не прикасайтесь непосредственно после выхлопа надувной подушки к внутренним частям отсеков хранения НП во избежание травм.

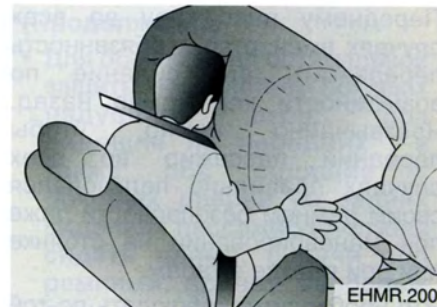

Весьма Важно, Чтобы Пассажир Сидел Правильно

Передняя пассажирская надувная подушка (около водителя на переднем сидении) имеет гораздо больший размер по сравнению с НП водителя и надувается с большей силой. Это сила может быть источником серьезной травмы для такого пассажира, который не занимает правильное положение на сидении при неправильном использовании ремней безопасности.

1

2

3

4

5

6

7

8

9

1

2

3

4

5

6

7

8

9

Переднему пассажиру во всех случаях вменяется в обязанность передвигать его сидение по возможности как можно назад. Чрезвычайно важно, чтобы передний пассажир во всех случаях правильно пользовался своим ремнем безопасности даже при маневрировании на стоянке или при въезде в гараж.

Это необходимо соблюдать по той причине, что непосредственно перед большинством лобовых столкновений имеет место резкое торможение, которое выбрасывает вперед сидящих в машине пассажиров. Если правосторонний передний пассажир в этой ситуации находится без ремня безопасности, они попадают прямо вперед вплоть до ударов об отсек хранения НП именно в момент выхлопа надувной подушки. В такой ситуации возможен смертельный исход или острая травма.

▲ ПРЕДУПРЕЖДЕНИЕ

- Торможение перед столкновением

В результате торможения перед столкновением пассажир, не закрепленный ремнем безопасности, может налететь на отсек хранения передней НП. Столкновение при этом вызывает выброс передней НП, что чревато тяжелой и даже смертельной травмой для пассажира, который не был закреплен ремнями безопасности.

▲ ПРЕДУПРЕЖДЕНИЕ

- Пассажир на переднем сидении

- **Ни в коем случае не ставьте детское сидение на переднее сидение. Задняя часть устройства для сдерживания ребенка в данном случае находилась бы весьма близко от НП. Возможное надувание и выброс НП привело бы к удару по данному устройству и вызвало серьезные повреждения ребенка, вплоть до смертельного исхода.**
- **Несоблюдение данных инструкций, сопровождающих любое устройство для сдерживания детей, повышает риск и тяжесть травмы в результате автотранспортного происшествия.**



Боковая надувная подушка – Надувная штора (при наличии)

Система боковых НП состоит из надувных штор, расположенных вдоль обеих сторон остова крыши на протяжении от задней кромки заднего окна задней боковой двери вплоть до центра обеих боковых окон. Данная конструкция предназначена для защиты голов передних и задних по обеим сторонам сидящих пассажиров при некоторых боковых столкновениях.

После своего выхлопа надувная штора остается в надутое состояние 3 секунды.

⚠ ПРЕДУПРЕЖДЕНИЕ

- Боковые надувные шторы не предназначены для выхлопа ни при лобовых или задних столкновениях, ни для большинства ситуаций, связанных с переворотами.
- Ни в коем случае не пытайтесь открывать или ремонтировать какие-либо части системы боковых противоударных надувных штор. Ремонт проводится в обязательном порядке и единственно посредством авторизованного работника сервиса Kia.
- Надувные шторы предназначены для надувания лишь при некоторых боковых ударных столкновениях кабины автомобиля, в зависимости от тяжести аварии, угла, скорости и удара. Надувные шторы не предназначены для надувания при всех без исключения боковых столкновениях.

(Продолжение)

(Продолжение)

- Для обеспечения оптимальной защиты посредством боковых надувных штор, оба сидящие на передних, а также оба сидящие у боковых дверей на задних сидениях пассажира должны сидеть прямо, будучи под ремнями, причем взрослые лица должны быть закреплены ремнями сидения, тогда как дети – системой сдерживания. Единственными особами, которые могут сидеть на передних сидениях, являются взрослые. Нахождение детей на переднем пассажирском сидении не допускается. Несоблюдение данных инструкций чревато тяжелыми травматическими последствиями при аварии.

(Продолжение)

1

2

3

4

5

6

7

8

9

1

2

3

4

5

6

7

8

9

(Продолжение)

- Во время нахождения детей на задних боковых сиденьях, которые оборудованы задними боковыми воздушными подушками, убедитесь в том, детская ограничительная система находится как можно далее от боковой двери и застегните детскую ограничительную систему. Раскрытие боковой или задней воздушной подушки может привести к серьезному ранению или смерти из-за удара вследствие расширения.

(Продолжение)

(Продолжение)

- Если дети находятся на задних боковых сиденьях, они должны сидеть в соответствующих детских ограничительных системах. Убедитесь в том, что детская ограничительная система находится как можно дальше от двери, проверьте что детская ограничительная система находится в замкнутом состоянии.
- Не разрешайте пассажирам класть голову на корпус двери, опираться о двери или окна или размещать предметы между и пассажиром, в случае если они находятся в автомобиле оборудованном боковыми воздушными подушками.



W-26

Световой сигнал надувной подушки

Световая сигнализация НП на приборной панели служит для оповещения о том, что в системе добавочного сдерживания НП (SRS) появилась неисправность.

Следует обеспечить проверку системы, если:

- Непосредственно после включения зажигания в положение ON (вкл.) световой сигнал не мигает в течение короткого времени.
- Сигнал не выключается после запуска мотора, оставаясь в положении ON (вкл.).
- Данная сигнализация включается или мигает при езде.

Сервисное Обслуживание Добавочная Системы Сдерживания

Сервисное обслуживание вашей добавочной системы сдерживания является практически бесплатным. Не существует никаких деталей, которые необходимы для сервисного обслуживания.

Вы должны обеспечить сервисное обслуживание системы при следующих обстоятельствах:

- После своего выхлопа надувная подушка или штора должна быть заменена. Не пытайтесь по собственной инициативе устранить НП или избавиться от нее. Это должен сделать авторизованный дистрибутор Kia или квалифицированный работник сервисного обслуживания.
- Если световая сигнализация состояния НП дала тревогу по поводу неисправности, вы должны безотлагательно обеспечить технический контроль системы НП. В противном случае вы рискуете тем, что ваша НП в критический и нужный момент не работает.

Техническое и сервисное обслуживание СДС (SRS) является практически бесплатным – нет никаких частей или деталей, которые вы могли бы заменить с полной надежностью. Техническому контролю подвергается вся система СДС в целом посредством авторизованного дистрибутора Kia по истечении 10 лет со дня изготовления автомобиля.

Всякие работы по поводу системы СДС такие как устранение, установка, ремонт или любые работы по ремонту руля должны выполняться квалифицированным техником Kia. Неправильное обращение с системой надувной подушки чревато важными травматическими повреждениями вашего организма.

На внутренней стороне капота
автомобиля

WARNING
DO NOT TAMPER WITH OR DISCONNECT THE AIR BAG SYSTEM WIRING. You could cause the air bag to inflate or the system may fail to operate which may result in severe personal injury. Refer to Service Manual for further information.

AVERTISSEMENT
NE PAS MANIPULER NI DÉBRANCHER LE CÂBLAGE ÉLECTRIQUE DU DISPOSITIF D'UN COUSSIN DE SÉCURITÉ. Cela pourrait gonfler le coussin de sécurité ou le mettre hors service et entraîner des blessures. Voir le manuel de réparation.

E2BLA358

1

2

3

4

5

6

7

8

9

▲ ПРЕДУПРЕЖДЕНИЕ

- Модификации СДС

- Ни в коем случае в самостоятельном порядке не допускайте никаких модификаций рулевого управления или других частей системы НП. Модификация или изменение НП приводит к недостаточной эффективности системы.
- Не пытайтесь по собственной инициативе ремонтировать составные части системы или ее электрооборудования. В противном случае может произойти внезапный выхлоп НП, который может вызвать тяжелое телесное повреждение. Не квалифицированное изменение системы может вывести ее из строя, в результате чего надувные подушки не будут срабатывать при столкновении.

Этикетка Предупреждения на НП

В напоминание вам об опасностях, связанных с НП, на солнцезащитных щитках водителя и пассажира находятся этикетки предупреждения.

Данные предупреждения предназначены для вашего внимания и указывают на то, как избежать риск угрозы для детей, причем фирма Kia также предупреждает вас о факторах риска для взрослых лиц. Эти факторы риска были описаны на предыдущих страницах.



E2BLA350



EAS2B03037

ЛЮК ЗАДНЕГО БАГАЖНИКА

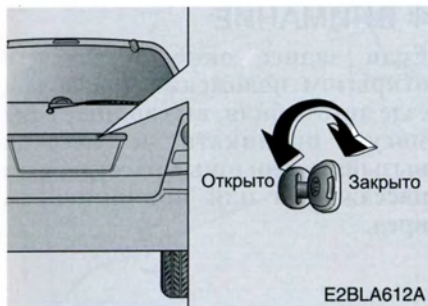

Открытие Люка ЗБ

Чтобы открыть люк ЗБ снаружи:

1. Вставьте дверной ключ в замок и повернуть его против часовой стрелки. Вы можете также открыть замок защелки (не снимая блокировки с нее) с помощью электрического замка люка ЗБ.
2. Под щитком освещения номерного знака затяните за рукоятку люка ЗБ, чтобы снять шкелоду с замка.



3. Потяните на себя люк ЗБ и откройте его.

Всякий раз проверяйте себя относительно того, что вы закрываете люк ЗБ перед эксплуатацией автомобиля. Может возникнуть повреждение газовых цилиндров фиксации подъема люка ЗБ и их оборудования при открытом положении перед вождением машины.

ОСТОРОЖНО

Дверь багажника открывается вверх. Убедитесь, что никакие объекты или люди не находятся вблизи задка автомобиля во время открытия двери багажника.

ПРЕДУПРЕЖДЕНИЕ

- Дверь багажника

- Проверьте и убедитесь, что дверь багажника полностью закрыта перед началом движения. Если дверь багажника открыта, выхлопные газы могут проникнуть внутрь автомобиля.
- Пассажиры никогда не должны ездить в багажном отсеке. С целью избежания травмирования в случае аварии или резкого торможения, пассажиры всегда должны быть правильно размещены в салоне автомобиля.

1

2

3

4

5

6

7

8

9

1

2

3

4

5

6

7

8

9

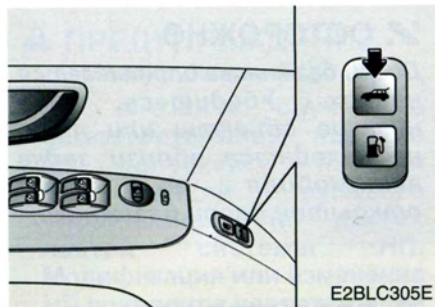

Открытие Окна Люка ЗБ

Чтобы открыть заднее окно, нажмите и выключите кнопку его фиксатора и поднимите заднее окно в заднем отсеке автомобиля.

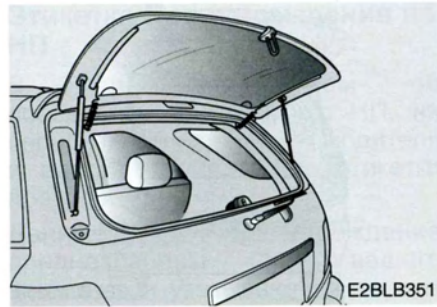

Подняв окно вручную до половины его уровня, обратите внимание на то, что его поднятие завершится автоматически.

Чтобы закрыть окно задней двери, следует его несколько опустить. Далее оно закроется само. Убедитесь в том, что окно задней двери надежно закреплено.

Вы также можете открыть окно задней двери поворотом ключа вправо дважды по 3 секундах и поднять его.

* ВНИМАНИЕ

Если заднее окно остается в открытом положении также при езде автомобиля, выхлопные газы могут проникать в него и вызывать серьезные расстройства пассажирам или причинять им вред.

КАПОТ

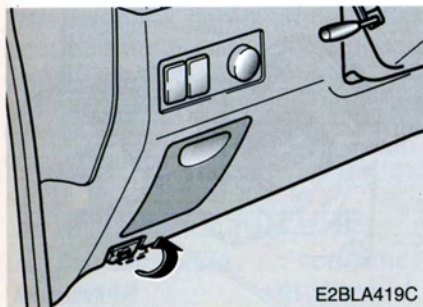

E2BLA419C

Открытие Капота:

1. Затяните за щеколду на нижней левой стороне приборной панели для снятия капота с замка.

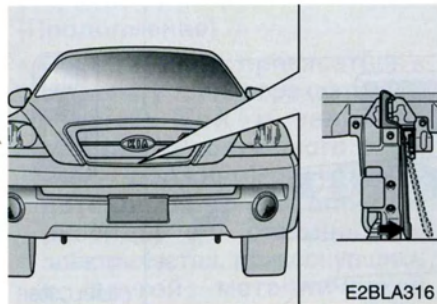

E2BLA316

2. Стоя перед автомобилем, поднимите капот до срабатывания вторичной защелки, затем нажмите на вторичную защелку (расположенную под капотом в центре верхней кромки решетки радиатора) вправо.

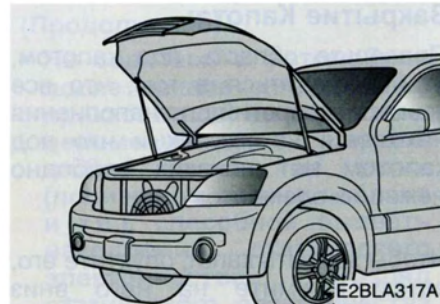

E2BLA317A

3. Поднимите капот. Подняв капот до половины, обратите внимание на то, что его поднятие завершится автоматически.

1

2

3

4

5

6

7

8

9

Закрытие Капота:

Проверьте область под капотом, чтобы убедиться в том, что все крышки отверстий для наполнения находятся на местах и что под капотом нет никаких свободно лежащих элементов.

Чтобы закрыть капот, опустите его, затем нажмите на него вниз вплоть до надлежащего включения замка.

⚡ ОСТОРОЖНО

Перед закрытием капота следует убедиться в том, что были из моторного отсека были устранены все свободно лежащие запчасти и инструменты и что под открытым капотом нет никого.

КРЫШКА ГОРЛОВИНЫ БЕНЗОБАКА

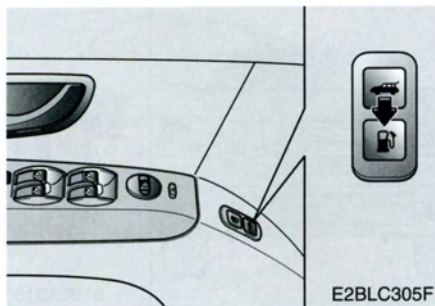

1. Чтобы ее открыть, нажмите на кнопку соответствующего фиксатора на водительской двери.

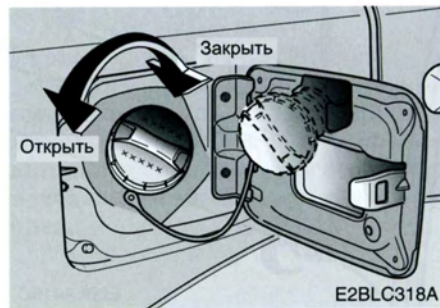

2. Крышка снимается посредством поворотов против хода часовой стрелки.
3. Заправьте бензобак бензином.
4. Крышку вставьте в горловину бензобака и поверните ее по ходу часовой стрелки вплоть до щелчка фиксации. Это означает, что крышка бензобака находится в надежно затянутом положении.

Если в холодное время года невозможно открыть пробку бензобака, потому что она замёрзла, нажмите на пробку или по ней слегка постучите.

Для некоторых регионов бензобак автомобиля оборудован специальной горловиной во избежание его заправки другим бензином нежели не освинцованным.

▲ ПРЕДУПРЕЖДЕНИЕ

Автомобильные топлива являются горючими/взрывоопасными материалами. При заправке, пожалуйста, строго соблюдайте приведенные ниже указания. Несоблюдение этих указаний может привести к тяжелым травмам, сильным ожогам или смерти вследствие пожара или взрыва.

- Перед заправкой обязательно определите расположение аварийного выключателя подачи топлива на автозаправочной станции, если он имеется.

(Продолжение)

(Продолжение)

- Перед тем, как прикоснуться к пистолету топливораздаточной колонки или к заливной горловине топливного бака, вы должны устранить потенциально опасные разряды статического электричества, прикоснувшись к другой металлической детали в передней части автомобиля, на безопасном расстоянии от заливной горловины топливного бака, пистолета или другого источника паров бензина.

(Продолжение)

(Продолжение)

- Не садитесь в автомобиль после начала заправки. Не прикасайтесь, не трите и не перемещайтесь вдоль любой детали из ткани (полиэфира, сатина, нейлона и т.п.), способной вызвать накопление статического электричества. Разряд статического электричества способен вызвать возгорание паров топлива и привести к взрыву. Если вам необходимо снова сесть в автомобиль, вы должны снова устранить опасность потенциально опасного разряда статического электричества, прикоснувшись к металлической детали автомобиля, расположенной на удалении от заливной горловины бензобака, заправочного пистолета или другого источника бензина.

(Продолжение)

1

2

3

4

5

6

7

8

9

(Продолжение)

- При пользовании канистрой с топливом не забудьте сначала поставить канистру на землю, и только после этого проводить заправку. Разряд статического электричества, накопившегося в канистре, может воспламенить пары топлива и привести к пожару. После начала заправки необходимо поддерживать контакт с автомобилем до тех пор, пока заправка не будет завершена. Пользуйтесь исключительно канистрами, специально предназначенными для перевозки и хранения бензина.

(Продолжение)

(Продолжение)

- Не пользуйтесь сотовыми телефонами в районе автозаправочной станции и при заправке любого автомобиля. Электрический ток и/или электромагнитные помехи от сотовых телефонов могут привести к возгоранию паров топлива и пожару. Если вы должны воспользоваться сотовым телефоном, то делайте это на удалении от автозаправочной станции.

(Продолжение)

(Продолжение)

- При заправке обязательно заглушите двигатель. Искры, образующиеся в электрооборудовании двигателя, могут воспламенить пары топлива и привести к пожару. Следите за тем, чтобы двигатель был **ВЫКЛЮЧЕН** перед заправкой и во время нее. После завершения заправки убедитесь в надежности закрытия пробки и крышки заливной горловины, и только после этого запускайте двигатель. При закрытии пробки заливной горловины вы должны услышать 3 “щелчка”.

(Продолжение)

(Продолжение)

- В районе автозаправочной станции запрещается пользоваться любыми источниками огня. **НЕ ПОЛЬЗУЙТЕСЬ** спичками или зажигалками и **НЕ КУРИТЕ** и не оставляйте горящие сигареты в вашем автомобиле, если он находится на автозаправочной станции, особенно - во время заправки топливом. Автомобильное топливо является крайне огнеопасным и при возгорании может вызвать взрыв паров.
- В случае возникновения пожара в ходе заправки отойдите от автомобиля и незамедлительно свяжитесь с руководителем автозаправочной станции или свяжитесь с полицией и местной пожарной охраной. Следуйте всем распоряжениям этих лиц и организаций, относящимся к мерам безопасности.

* ВНИМАНИЕ

- Автомобили с бензиновыми двигателями следует заправлять только бензином, а автомобили с дизельными двигателями – только дизельным топливом.
- После заправки проверьте надежность закрытия пробки бензобака.
- Если пробку бензобака необходимо заменить, используйте только оригинальную пробку Kia или эквивалентную подходящую для Вашего автомобиля. Использование несоответствующей пробки бензобака может привести серьезному повреждению топливной системы или системы контроля эмиссий. Оригинальные пробки бензобака имеются у Авторизованных дилеров Kia.
- Не разливайте бензин на внешнюю поверхность автомобиля. Топливо, разлитое на окрашенной поверхности может повредить краску.
- Если в холодное время года невозможно открыть пробку бензобака, потому что она замёрзла, нажмите на пробку или по ней слегка постучите.

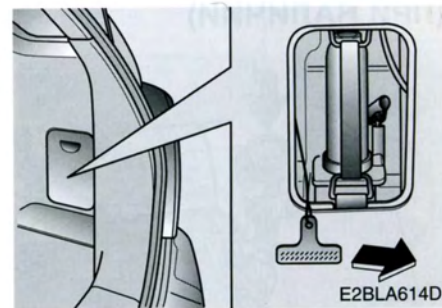

Снятие Крышки Горловины Бензобака Вручную

Кроме открывания крышки бензобака от дистанционной кнопки фиксатора, крышку можно открыть, затянув за аварийный рычаг который расположен вправо в багажнике.

1

2

3

4

5

6

7

8

9

ВЫКЛЮЧАТЕЛЬ МЕХАНИЗМА ПОДАЧИ ТОПЛИВА (ПРИ НАЛИЧИИ)

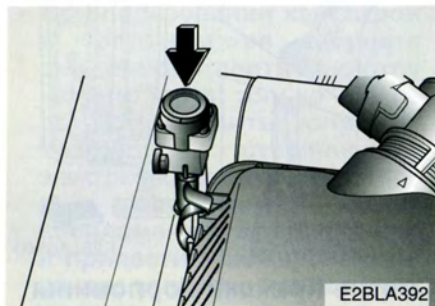

⚠ ПРЕДУПРЕЖДЕНИЕ

Перед возвращением автоматического выключателя подачи топлива в исходное положение в обязательном порядке необходимо проверить факт отсутствия утечки топлива из топливопровода.

Выключатель подачи топлива расположен в моторном отсеке на стороне переднего сидения пассажира.

Выключатель подачи топлива останавливает подачу топлива в случае столкновения или внезапного удара. Если данный выключатель включен, то обратное его приведение в состояние готовности перед дальнейшим пуском мотора достигается нажатием на верхнюю часть выключателя.

ЗЕРКАЛА ЗАДНЕГО ВИДА

Наружные зеркала заднего вида

Перед началом движения убедитесь, что зеркала отрегулированы.

Ваш автомобиль оборудован левым и правым зеркалом заднего вида. Зеркала могут регулироваться автоматически - с помощью рычажка или переключателя - в зависимости от типа Вашего автомобиля. Перед мытьём машины в автоматической моечной установке зеркала можно сложить назад для предохранения их от повреждения во время мытья.

* ВНИМАНИЕ

Не соскребайте изморось с зеркала, так как это может привести к порче зеркальной поверхности. Если лёд мешает движению зеркала, не старайтесь его устранить силой. Используйте для этого аэрозольные антиобледенители, губку или тряпочку, намоченные в горячей воде.

ОСТОРОЖНО

- Внешние зеркала задней обзорности являются выпуклыми. Видимые в зеркале предметы в действительности находятся ближе, чем это кажется.
- При переезде на другую полосу движения используйте внутреннее зеркало заднего вида, находящееся в салоне машины, или непосредственно посмотрите сами для определения действительного расстояния до едущих за Вами автомобилей.

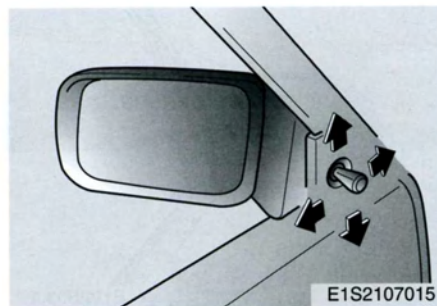
**Ручная регулировка (при наличии)**

Регулировку наружного зеркала заднего вида произведите с помощью поворота рычажка, расположенного на внутренней стороне передней части рамы окна.

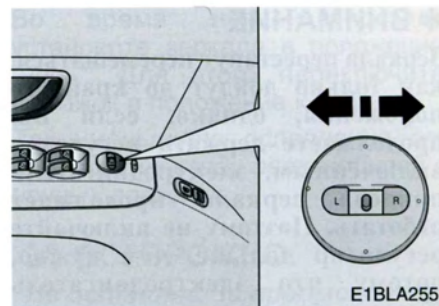
**Дистанционное электрическое управление (при наличии)**

Переключатель электрического дистанционного управления зеркалом задней обзорности, которое расположено на двери водителя, позволяет регулировать положение как левого, так и правого внешних зеркал задней обзорности. Для регулировки положения обоих зеркал, передвиньте рычажок вправо R или влево L по выбору правостороннего или левостороннего зеркала, затем нажмите на соответствующую регулировочную кнопку для повышения, понижения, передвижения зеркала влево или вправо.

1

2

3

4

5

6

7

8

9

*** ВНИМАНИЕ**

Зеркала перестанут перемещаться, как только дойдут до крайнего положения, однако, если Вы продолжаете держать регулятор включённым, электродвигатель привода зеркала продолжает работать. Поэтому не включайте регулятор дольше, чем нужно, потому что электродвигатель может выйти из строя.

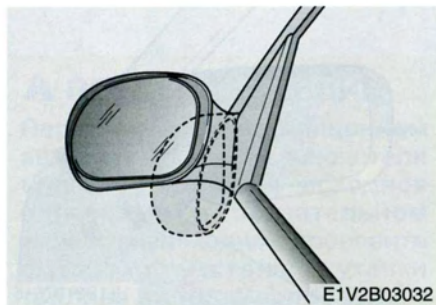

Складывание наружного зеркала заднего вида

Ручной тип

Для того чтобы сложить наружное зеркало заднего вида, возьмите зеркало за корпус и сложите его по направлению назад.

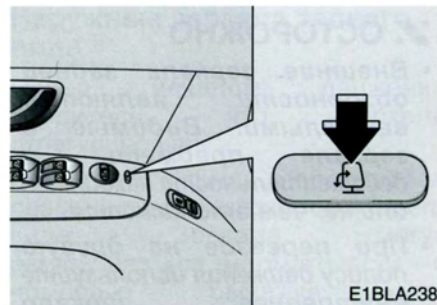

Электрический тип

Для того чтобы сложить наружное зеркало заднего вида, нажмите на переключатель. Чтобы вернуть зеркало в рабочее положение, нажмите на переключатель ещё раз.

*** ВНИМАНИЕ**

Если на машине установлено наружное зеркало заднего вида с электроприводом, не складывайте его вручную. Это могло бы привести к поломке зеркала.

Выключатель обогрева заднего стекла (При наличии)

Включение обогрева заднего стекла производится нажатием на выключатель. При этом включается индикаторная лампа, сигнализирующая о включении режима обогрева заднего стекла. Для выключения обогрева нажмите на выключатель еще раз. Обогрев заднего стекла выключается автоматически через 20 минут работы. Для включения обогрева заново нажмите на выключатель снова после того, как он отключился.

**Дневное/Ночное Положение Внутреннего Зеркала Заднего Вида**

Отрегулируйте внутреннее зеркало заднего вида таким образом, чтобы как можно лучше отображало вид через заднее стекло. Регулировку произведите перед началом поездки с положением переключателя день/ночь в положении "день".

Во время ночной поездки установите зеркало в положение "ночь". Для этого переключите рычажок в положение к себе.

Так уменьшите ослепление от фар едущих сзади автомобилей в ночных поездках.

ОСТОРОЖНО

Не оставляйте предметы на задних сиденьях или в багажном отсеке, чтобы они не ухудшали обзор через заднее окно.

1

2

3

4

5

6

7

8

9

ВНУТРЕННЯЯ ПОДСВЕТКА

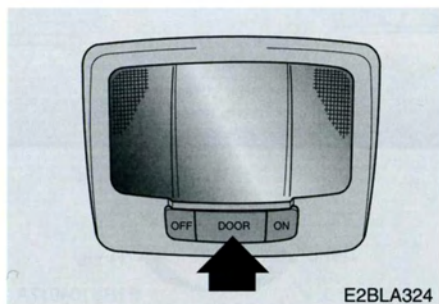
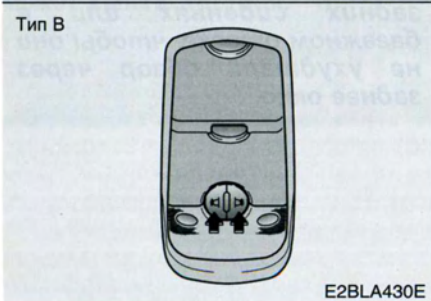
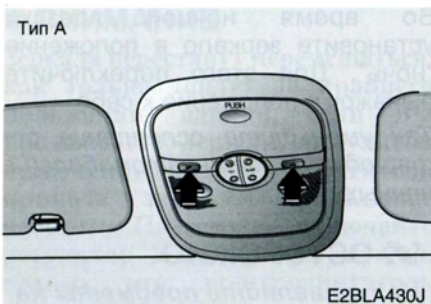

Плафон

Плафон оборудован тремя кнопками:

OFF (выкл.) – Подсветка остается OFF (выключенной) даже при открытой двери.

DOOR (дверная) – Подсветка включается ON или выключается OFF при открытой или закрытой двери. Свет постепенно гаснет в течение 5~6 секунд после закрытия двери.

ON (вкл.) – Подсветка включается ON остается включенной даже при всех закрытых дверях.

Подсветка для Ориентировки по Карте

Включается переключателями соответственно ON (вкл.) или OFF (выкл.).

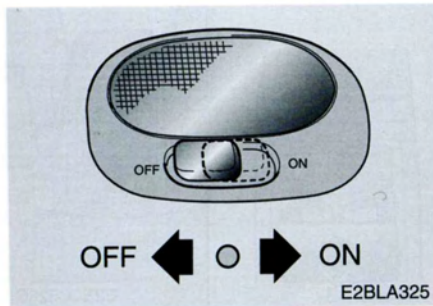

Подсветка Заднего Багажного Отсека

Переключатель имеет три положения:

OFF (выкл.) – Подсветка остается OFF (выключенной) даже при открытой двери.

- - Подсветка включается ON или выключается OFF при открытой или закрытой двери. Свет постепенно гаснет в течение 5~6 секунд после закрытия двери.

ON (вкл.) – Подсветка включается ON и остается включенной даже при всех закрытых дверях.

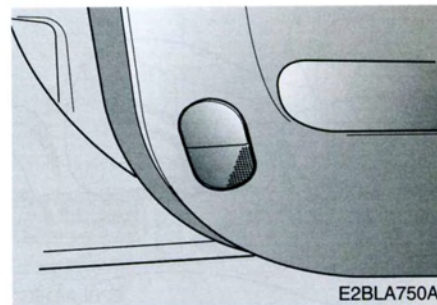

Лампа Освещения Дверной Подножки

Лампа освещения дверной подножки включается при открытой двери. Назначение данной лампы состоит в том, чтобы облегчить посадку в автомобиль или выход из него, а также для предупреждения проезжающего автомобильного транспорта.

1

2

3

4

5

6

7

8

9

ДЕРЖАТЕЛЬ СТАКАНЧИКА

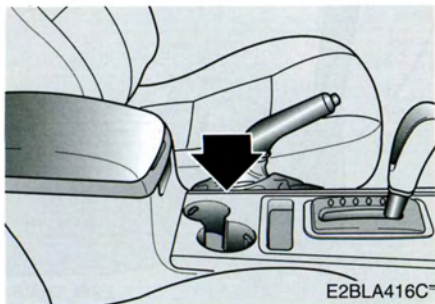

Передний Держатель Стаканчика

Держатель стаканчика расположен на центральном пульте, предусмотренном для этой цели.

⚠ ПРЕДУПРЕЖДЕНИЕ

- Не оставляйте в подстаканнике открытый стакан с горячим напитком. Если напиток разольётся, может обжечь водителя и водитель потеряет контроль над машиной.
- С целью уменьшения опасности травмирования в случае резкого торможения или столкновения автомобиля, не оставляйте в подстаканнике бутылки, стаканы, жестяные банки и т. д.

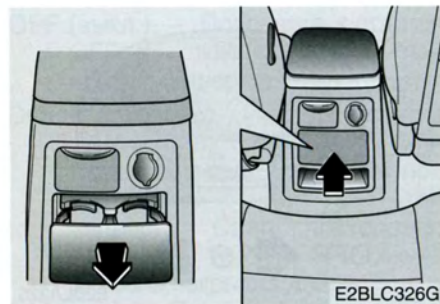

Задний Держатель Стаканчика

Для пользования задним держателем стаканчика следует нажать на переднюю фасетку, отпустить ее и извлечь стаканчик из держателя на пульте.

Для возврата стаканчика в его закрытое положение на держателе следует полностью его ввести в коробку пульта. Держатель стаканчика после введения последнего защелкивается.

ОТСЕК ДЛЯ ХРАНЕНИЯ ПРЕДМЕТОВ

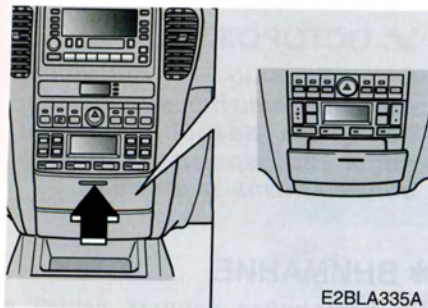

Центральная Полка

Для пользования отсеком хранения следует нажать на переднюю фасетку, отпустить ее и медленно вынуть его из приборной доски.

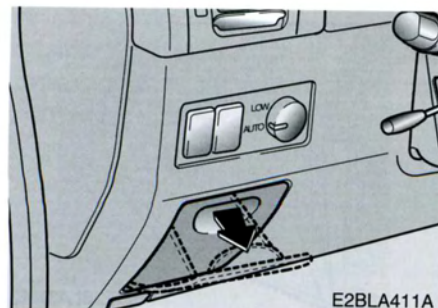

Коробка для Мелких Вещей

Коробка для мелких вещей открывается посредством ее вытягивания из зажима. Применяется для хранения всяких мелких предметов.

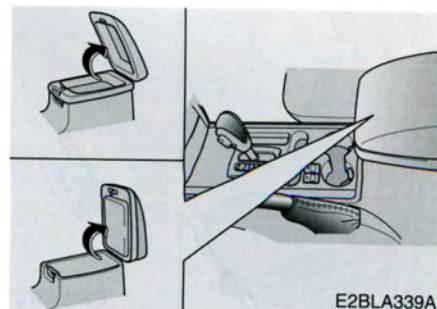

Отсек для Хранения на Центральном Пульте

Для пользования отсеком хранения следует потянуть крышку вверх.

⚠ ПРЕДУПРЕЖДЕНИЕ

Do not put gas lighters and other explosive materials in the vehicle. These may cause explosion if the vehicle is exposed for extended periods outside in hot weather.

1

2

3

4

5

6

7

8

9

1

2

3

4

5

6

7

8

9

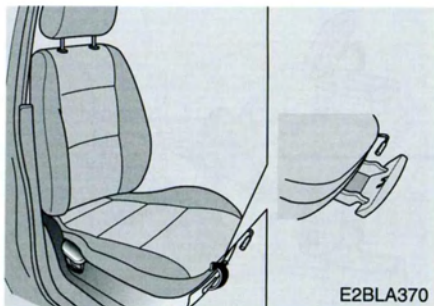

Промежуточная Полка (при наличии)

Промежуточная полка расположена перед передним пассажирским сидением. Она открывается посредством ее вытягивания на себя.

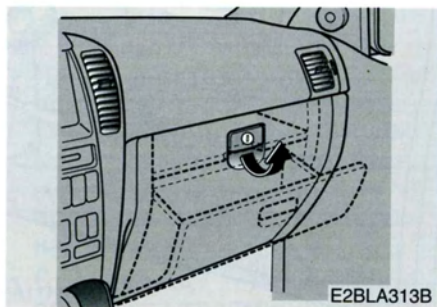

Перчаточник

Дверца перчаточника оснащена ключевым замком.

Дверца перчаточника открывается посредством затягивания за щеколду.

ОСТОРОЖНО

С целью снижения вероятности травмирования во время аварии, вещевой ящик во время движения должен быть закрытым.

*** ВНИМАНИЕ**

Не оставляйте ценных вещей в перчаточнике во избежание их кражи.

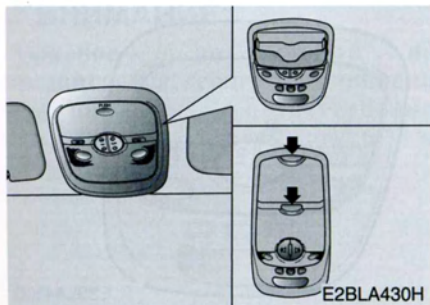
ПРОСТРАНСТВО ДЛЯ ОТКЛАДЫВАНИЯ ВЕЩЕЙ В ПЕРЕДНЕМ КРОНШТЕЙНЕ*** ВНИМАНИЕ**

При вождении Вашего автомобиля солнцезащитное стекло должно быть закрыто.

В потолочном кронштейне находится отсек для хранения защитных солнечных очков. Держатель солнечных очков открывается нажатием на его крышку. Солнечные очки вкладываются в дверку отсека стеклами наружу.

1

2

3

4

5

6

7

8

9

ЛЮКОВОЕ ОКНО В КРЫШЕ (ПРИ НАЛИЧИИ)

Если автомашина оборудована таким окном, вы можете его передвигать или выдвигать под наклоном с помощью переключателей, которые расположены на подвесном пульте.



Выдвигание Люкового Окна Крыши

Данное окно можно открыть и закрыть автоматически, если система зажигания находится в положении "ON" (вкл.).

Для выдвигания верхнего окна нажмите на кнопку "OPEN" (☞) переключателя SLIDE.

Для остановки выдвижения в любой точке следует нажать на один из переключателей люкового окна.

Для закрытия люкового окна некоторое время нажимайте на кнопку "CLOSE" (☞) переключателя SLIDE до тех пор, пока оно не закроется полностью.

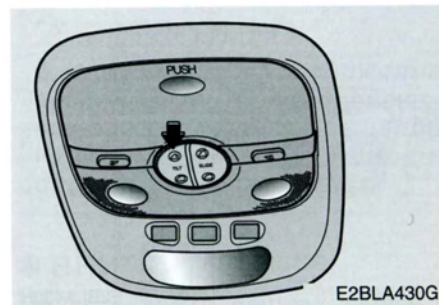

Установка Люкового Окна Крыши Под Наклоном

Для выдвигания верхнего окна нажмите на кнопку "UP" (☞) переключателя TILT. Произойдет длительная установка люкового окна крыши. Для фиксации произвольного наклона окна следует нажать на один из переключателей люкового окна.

Для закрытия люкового окна некоторое время нажимайте на кнопку "DOWN" (☞) переключателя TILT до тех пор, пока оно не закроется полностью.

*** ВНИМАНИЕ**

Люковое окно крыши не выдвигается, если установлено под наклоном. Соответственно его наклон невозможен в открытом.

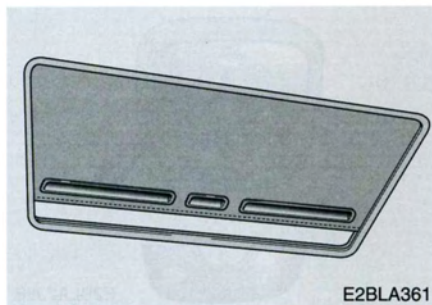
**Тент**

Тент открывается одновременно автоматически после выдвижения стеклянной панели. Вы закроете его вручную, если это нужно.

*** ВНИМАНИЕ**

- Не превышайте время нажима на переключатель тента сверх необходимого интервала. В противном случае может произойти поломка электромотора тента.
- Периодически устраняйте всякие нечистоты, которые могут накапливаться на рольганге.
- Во избежание поломки стекла или электромотора тента не пытайтесь открывать тент при температуре ниже нуля или если он покрыт снегом или льдом.

1

2

3

4

5

6

7

8

9

В Неотложном Случае

Если люковое окно крыши нельзя поднять с помощью электроуправления, следует:

1. Снять стеклянную часть.
2. Отвинтить два (2) винта и затем снять подвесной кронштейн.
3. Вложить аварийный рычаг (экипирован) и повернуть его по ходу часовой стрелки, чтобы открыть или против х.ч.с., чтобы закрыть.

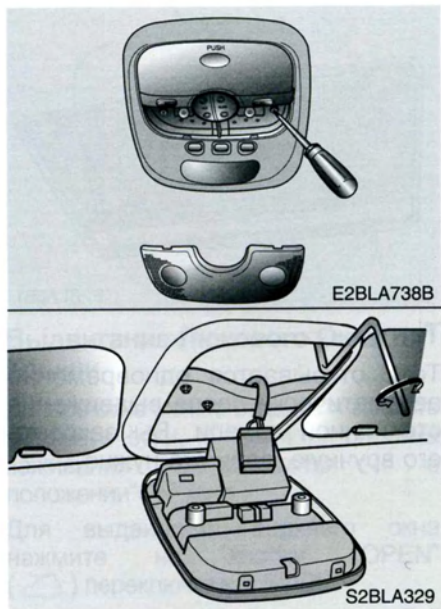

Возврат люка (солнечной крыши) в исходное положение

В случае предыдущего отсоединения или разрядки аккумулятора, а также после применения аварийного рычага для манипулирования данным окном, вы должны переключить систему манипулирования в исходное положение следующим образом:

1. Переведите замок зажигания в положение ON.
2. Выполните полное высовывание люка вверх следующим образом:

Случай А : Если люк полностью закрылся или высунут: Нажмите на кнопку TILT UP на одну секунду, и потом отпустите ее.

Случай В : Если люк передвинулся в открытое положение: Нажмите на кнопку закрывания и удерживайте ее нажатой более 5 секунд до тех пор, пока люк не закроется полностью, после чего нажмите на кнопку TILT UP на одну секунду, и потом отпустите ее.

3. Нажмите и удерживайте нажатой кнопку TILT UP еще раз до тех пор, пока люк не выполнит небольшое перемещение и не возвратится в исходное положение TILT UP.
4. Отпустите кнопку TILT UP по завершению процедуры. Возврат люка в исходное положение завершен.

1

2

3

4

5

6

7

8

9

БАГАЖНИК, УСТАНОВЛИВАЕМЫЙ НА КРЫШУ (ПРИ НАЛИЧИИ)



Если автомобиль оборудован таким багажником, вы можете перевозить на нем целый ряд вещей. Две поперечины багажника перемещаются вперед и назад в соответствии с требуемой накладкой груза или багажа. Вместе с помощником на другой стороне автомобиля, нажмите и придержите кнопки фиксатора скольжения на каждой стороне, затем установите поперечину в требуемое положение. Отпустите кнопку и замкните поперечины посредством легкого сдвига поперечины вперед или назад.

ОСТОРОЖНО

- Поперечины следует установить заранее до загрузки багажника.
- Не монтируйте данный багажник при наличии встроенного в крышу люкового окна, в противном случае последнее не будет открываться.
- Ниже приводится указание максимально применимого веса груза или багажа.

БАГАЖНИК НА КРЫШЕ	75 кг (165 фунтов) ПРИ РАВНОМЕРНОМ РАСПРЕДЕЛЕНИИ ГРУЗА
-------------------	-----------------------------------------------------------------

- Погрузка груза или багажа сверх 75 кг (165 фунтов) в багажник на крыше может повредить ваш автомобиль. При перевозке широких предметов не допускайте их перегиба с какой-либо стороны автомобиля.
- Во избежание повреждения или потери груза при движении, следует часто проверять состояние фиксации груза в багажнике.
- Нагруженный таким образом автомобиль следует вести на пониженной скорости.
- Погрузка груза или багажа в багажник сверх норматива может привести к потере устойчивости автомобиля.

ДОПОЛНИТЕЛЬНЫЕ ВОЗМОЖНОСТИ ИНТЕРЬЕРА

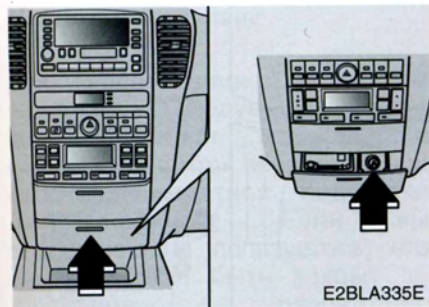

Сигаретная Зажигалка

Для пользования сигаретной зажигалкой следует нажать на ее переднюю часть, отпустить и позволить выдвинуться зажигалке с пепельницей из центральной панели.

Для пользования сигаретной зажигалкой следует на нее нажать и отпустить. После накаливания она автоматически выдвигается, будучи готовой для пользования.

Для пользования зажигалкой при выключенном моторе, ключ зажигания должен быть в положении ACC (входном).

* ВНИМАНИЕ

- Не задерживайте прикуриватель в нажатом положении, т.к. он может перегреться.
- Только оригинальный прикуриватель Kia или его эквивалент можно вставлять в гнездо прикуривателя. Подключение электроприборов (например, электробритвы, ручных пылесосов, кофеварок и т. д.) может повредить гнездо прикуривателя и вызвать поломку электросистемы автомобиля.
- Если прикуриватель сам не высунется в течение 30 секунд, вытащите его вручную для избежания перегрева.

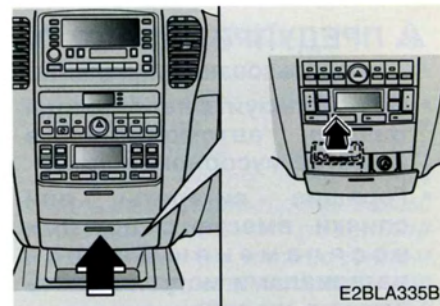

Пепельницы

Передняя пепельница

Для пользования пепельницей следует нажать на ее переднюю часть, отпустить и позволить ей медленно выдвинуться из приборной доски вместе с сигаретной зажигалкой.

Для опорожнения пепельницы ее следует взять и осторожно вытянуть.

1

2

3

4

5

6

7

8

9

1

2

3

4

5

6

7

8

9

⚠ ПРЕДУПРЕЖДЕНИЕ

- Использование пепельниц

- Не используйте пепельницы Вашего автомобиля в качестве мусорного ящика.
- Горящие сигареты или спички вместе с другими воспламеняющимися материалами могут вызвать пожар в машине.

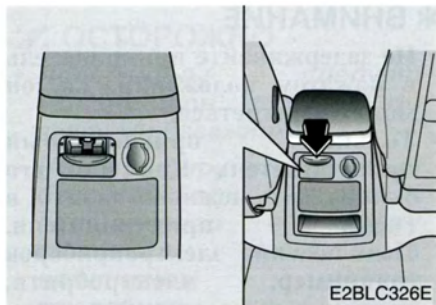

Задняя Пепельница

Задняя пепельница открывается посредством ее вытягивания за верхнюю кромку. Для снятия и опорожнения пепельницы или для ее чистки следует нажать на фасетку, слегка ее приподнять и вынуть пепельницу.

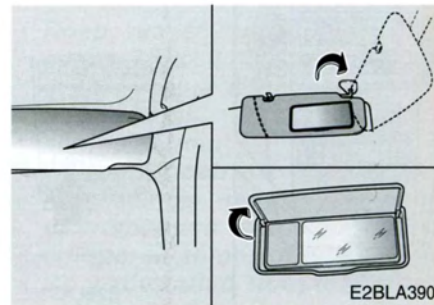

Противосолнечный Козырек

Для использования противосолнечного козырька наклоните его вниз.

Если хотите использовать противосолнечный козырёк для бокового окна, наклоните его вниз, выньте из держателя и поверните вбок.

Маленькое зеркальце (при наличии)

Для пользования маленьким зеркальцем следует отклонить солнцезащитный козырек и потянуть за щиток зеркальца при включении местной подсветки (при наличии). Если вы зеркальцем не пользуетесь, его щиток должен быть закрыт во избежание разрядки аккумулятора.

Розетка Привода эл. тока.

Выхода тока предназначены для питания и зарядки сотовых телефонов или других устройств, которые можно применять в зависимости от электрической системы автомобиля. Данные устройства не должны потреблять ток сверх 10 А при работающем моторе.

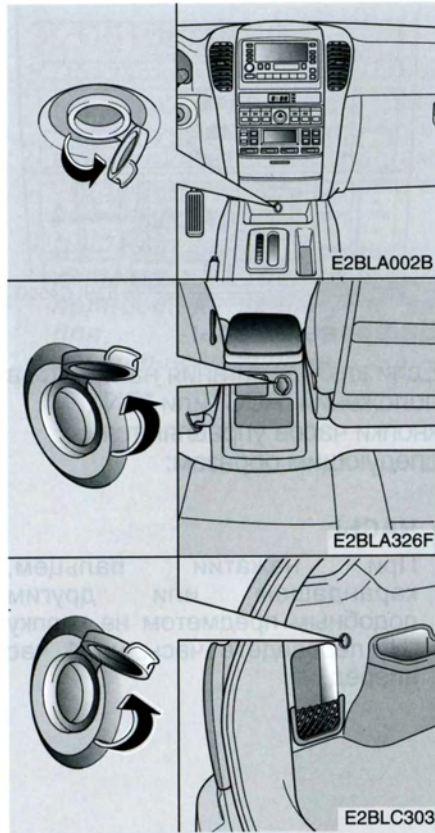

ОСТОРОЖНО

- Пользуйтесь розеткой питания при работающем двигателе и всегда отключайте вилку от розетки после завершения пользования электроприбором. Пользование розеткой питания при выключенном двигателе или подключение электроприбора на несколько часов может привести к разряду аккумуляторной батареи.
- Применять единственно электроприборы при параметрах мощности и напряжения менее 12V и 10A.
- Применять кондиционер или обогреватель воздуха в минимальном рабочем режиме, если вы одновременно пользуетесь розеткой электрического тока.
- Не оставлять щиток в открытом положении.

(Продолжение)

1

2

3

4

5

6

7

8

9

(Продолжение)

• *Некоторые электронные устройства могут вызвать электромагнитные помехи при их подключении к розетке питания автомобиля. Эти устройства могут оказывать значительные помехи аудиосистеме и вызывать неисправную работу других электронных систем или устройств, используемых в вашем автомобиле.*

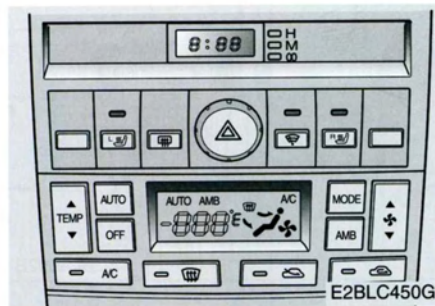

Цифровые Часы

Если ключ зажигания находится в положении "ACC" или "ON", кнопки часов управляются следующим образом:

• ЧАСЫ:

При нажатии пальцем, карандашом или другим подобным предметом на кнопку "H" переведёте часы на 1 час вперёд.

• МИНУТЫ:

При нажатии пальцем, карандашом или другим подобным предметом на кнопку "M" переведёте часы на 1 минуту вперёд.

• RESET (повторный набор):

Чтобы нулировать показания минут, нажмите пальцем, шариковой авторучкой или подобным предметом на кнопку ":00". После чего произойдет установка точного показания определенного часа. Например, при нажатии на кнопку ":00" при показаниях времени между 9:01 и 9:29, дисплей будет переустановлен на 9:00.

9:01 ~ 9:29 => 9:00

9:30 ~ 9:59 => 10:00

АНТЕННА

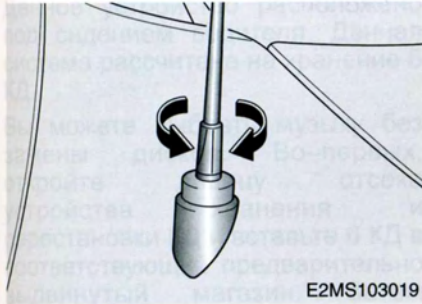

Стационарная Стержневая Антенна (При наличии)

В вашем автомобиле для приема как AM, так и FM-радиосигналов используется стационарная стержневая антенна.

Эта антенна съемного типа. Чтобы снять антенну, поверните ее против часовой стрелки. Чтобы установить антенну, поверните ее по часовой стрелке.

ОСТОРОЖНО

- *Обязательно снимите антенну перед тем, как мыть автомобиль в автомойке, в противном случае она может быть повреждена.*
- *При повторной установке антенны необходимо полностью затянуть ее для обеспечения правильного приема.*

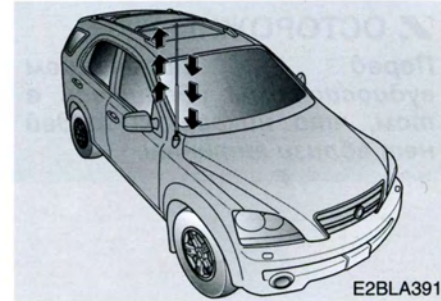

Антенна с Автоматическим Приводом (При наличии)

Антенна автоматически выдвигается при включении аудиосистемы, если ключ зажигания находится в положении ON или ACC.

Антенна автоматически убирается в свое гнездо и находится там после выключения аудиосистемы или поворота ключа зажигания в положение LOCK.

1

2

3

4

5

6

7

8

9

ОСТОРОЖНО

Перед включением аудиосистемы убедитесь в том, что никого из людей нет вблизи антенны.

*** ВНИМАНИЕ**

- Перед въездом на автоматическую мойку или проездом мест с малым зазором по высоте убедитесь в том, что антенна находится в полностью вставленном в гнездо положении.
- Если антенна покрылась пылью или грязью, то с целью обеспечения высокого качества приема и воспроизведения радиосигналов, очистите ее.

1

2

3

4

5

6

7

8

9

УСТРОЙСТВА АВТОМАТИЧЕСКОЙ ПЕРЕСТАНОВКИ КОМПАКТНЫХ ДИСКОВ (КД) (ПРИ НАЛИЧИИ)

Данное устройство расположено под сидением водителя. Данная система рассчитана на хранение 6 КД.

Вы можете выбрать музыку без замены дисков. Во-первых, откройте дверцу отсека устройства хранения и перестановки КД и вставьте 6 КД в соответствующий предварительно выдвинутый магазин. Затем вставьте магазин вовнутрь.

*** ВНИМАНИЕ**

Магазин можно извлечь, если система зажигания находится в положении "ON" (вкл.).

1

2

3

4

5

6

7

8

9

БАРЬЕРНАЯ СЕТКА (ПРИ НАЛИЧИИ)

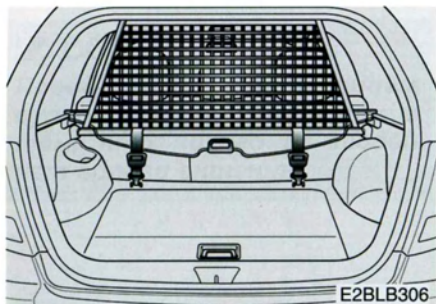

Ваш автомобиль экипирован барьерной сеткой.

После загрузки задних сидений или заднего грузового отсека, вы можете установить барьерную сетку между рядом передних или задних сидений.

Данная сетка предназначена для защиты голов пассажиров от инерционного выброса предметов в случае внезапной остановки или транспортного происшествия.

Для верхнего крепления предусмотрены четыре держателя крючков на каждой верхней стороне для верхней фиксации багажа, а также четыре держателя крючков внизу (на полу) за передними и задними сидениями для нижней фиксации.

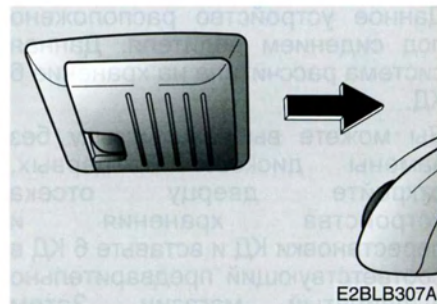

Чтобы Установить Барьерную Сетку

1. Откройте защитные крышки верхних держателей, расположенные по обеим боковым сторонам на уровне головы. Это делается сдвигом в заднем направлении.

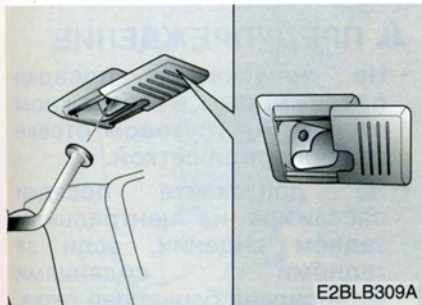

E2BLB309A

2. Введите один конец верхней поперечины сетки в крупное отверстие и затем задвиньте конец в малое отверстие для безопасной фиксации.

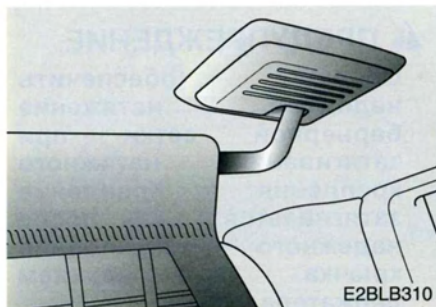

E2BLB310

3. Закройте крышки держателей сдвигом вперед.

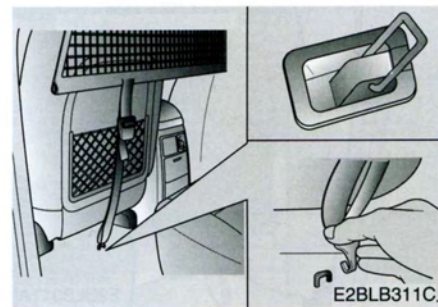

E2BLB311C

4. Следует зацепить линию держателей крючков на полу за передними или задними сидениями.

1

2

3

4

5

6

7

8

9

1

2

3

4

5

6

7

8

9

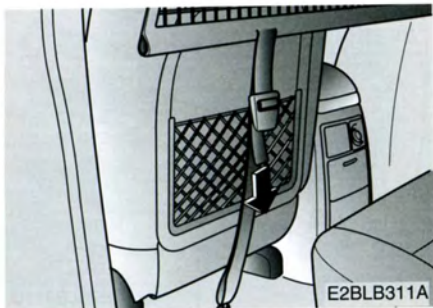

5. Затяните ленты обхвата вниз, чтобы ликвидировать пустые пространства.

⚠ ПРЕДУПРЕЖДЕНИЕ

- Следует обеспечить надежное натяжение барьерной сетки при затягивании натяжного крепления. Крепление затягивается после надежного закрепления крючка в верхнем держателе.
- Убедитесь в том, что кожухи держателей верхних крючков находятся в закрытом положении в ходе установки барьерной сетки.
- Убедитесь в том, что спинки задних сидений надежно заблокированы в закрытом положении.

⚠ ПРЕДУПРЕЖДЕНИЕ

- Не допускается посадка пассажиров в багажном отсеке или грузовом отсеке за барьерной сеткой.
- Не допускайте посадки пассажира на центральном заднем сидении, если за задними сидениями установлена барьерная сетка. Барьерная сетка может влиять на применение заднего центрального ремня безопасности.
- Не допускается нагрузка сверх верхнего уровня барьерной сетки.
- Не допускается нагрузка сверх верхнего уровня спинок сидений во избежание происшествий даже при установленной барьерной сетке.
- Не допускается погрузка такого груза, который имеет острые кромки и может пересекать барьерную сетку.
- Не завешивайте на барьерную сетку тяжелый груз и т.д.

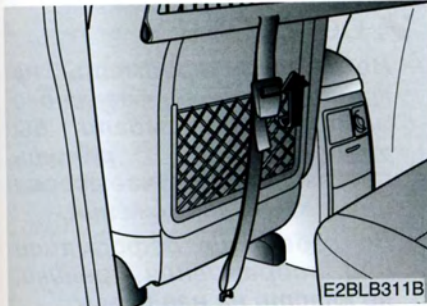
БАГАЖНАЯ СЕТКА (ПРИ НАЛИЧИИ)**Чтобы Снять Барьерную Сетку**

1. Снимите ленты обхвата, вытянув элементы из крепления и выньте крючки ленты обхвата из соответствующих держателей.
2. Откройте верхние защитные держатели сдвигом назад и снимите верхнюю поперечину сетки, вытянув ее конец при возврате в крупное отверстие.
3. Снимите барьерную сетку и закройте крышки держателей сдвигом вперед.

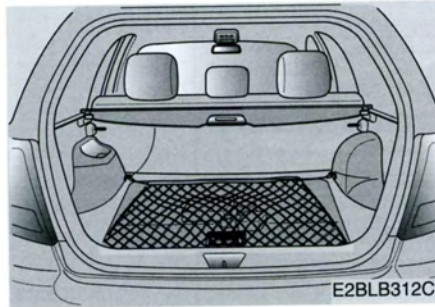
**Грузовая Сетка (При наличии)**

При перевозке груза в багажном отсеке следует данный груз фиксировать с помощью сетки во избежание сотрясений. Следует ввести крючки грузовой сетки в четыре кольца, расположенные в грузовом отсеке.

ОСТОРОЖНО

Не допускается излишняя нагрузка грузовой сетки. Багаж может быть поврежден. Не кладите хрупкие предметы в багажный отсек в свободном положении перед ездой.

ПРЕДУПРЕЖДЕНИЕ

Обращайте внимание на опасность травмы глаза. Не натягивать сетку слишком сильно. Соблюдайте необходимое расстояние, между телом и сеткой, чтобы не получить травму от сетки. Не применяйте сетку, имеющую видимые знаки износа или повреждения.

1

2

3

4

5

6

7

8

9

ЭЛЕМЕНТ ПРИКРЫТИЯ (ПРИ НАЛИЧИИ)

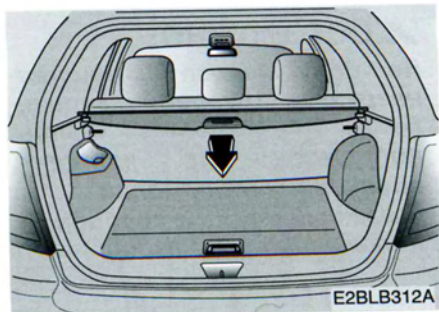

Применяйте элемент прикрытия для предохранения багажа в грузовом отсеке в закрытом состоянии.

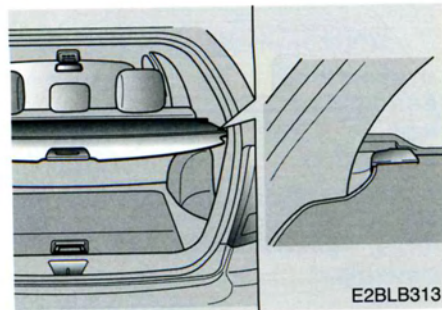

Для применения кожуха оттяните ручку назад и введите края кожуха в направляющие риски.

ОСТОРОЖНО

- Не класть предметы на крышку нижнего багажного отсека. Они могли бы упасть и ранить пассажиров в случае аварии или в ходе торможения.
- Во избежание деформации или повреждения крышки, не класть на нее багаж.
- Для снижения расхода топлива не класть ненужный груз в автомобиль.
- Багажник предназначен для багажа. Транспорт пассажиров в багажнике не разрешается.
- Следует поддерживать равновесие автомобиля. Груз класть по мере возможности вперед.

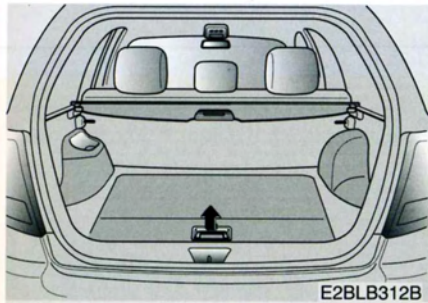
БАГАЖНЫЙ НИЖНИЙ ОТСЕК (ПРИ НАЛИЧИИ)

Багажный нижний отсек помещается под платформой багажника. Он предназначен для хранения аптечного комплекта, аварийного треугольника, инструментов и т.д.

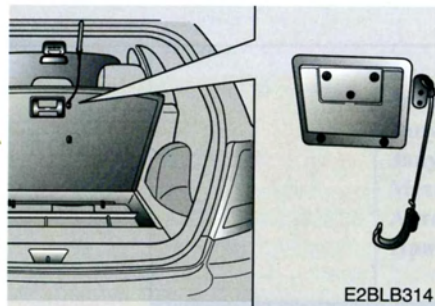

1. Поднимите ручку прикрытия.
2. Зацепите крючок за верхний край крышки.

Чтобы закрыть кожух, следует зацепить крючок к нижней поверхности кожуха.

1

2

3

4

5

6

7

8

9

Замок зажигания / 4-3
Запуск бензинового двигателя / 4-5
Запуск дизельного двигателя / 4-8
Механическая коробка передач / 4-10
Автоматическая коробка передач / 4-12
Привод на четыре колеса (4WD) / 4-22

1

2

3

Ведение автомобиля

4

Мост с самоблокирующимся дифференциалом (МСД) / 4-32
Тормозная система / 4-33
Рулевое колесо / 4-39
Система управления крейсерской скоростью (СУКС) / 4-42
Комбинация приборов / 4-47
Контрольные приборы / 4-52
Контрольные лампы / 4-54
Многоцелевой измеритель / 4-63
Фары / 4-69
Стеклоочистители и стеклоомыватели / 4-74

5

6

7

8

9

1

Стеклообогреватель / 4-77

Аварийная сигнализация / 4-78

Ручное управление климатизацией / 4-79

Автоматическая система климатизации / 4-87

Отмораживание устранение запотевания

смотрового стекла (Ручной тип) / 4-95

2

3

4

Ведение автомобиля

5

Отмораживание устранение запотевания
смотрового стекла
(Автоматический тип) / 4-97

6

7

8

9

- 1
- 2
- 3
- 4
- 5
- 6
- 7
- 8
- 9

ЗАМОК ЗАЖИГАНИЯ

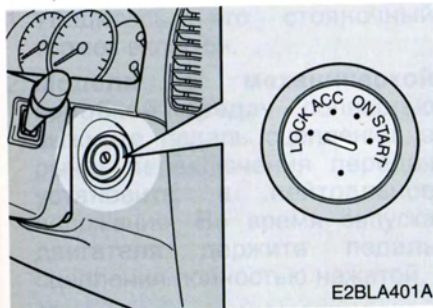

E2BLA401A

Включатель Зажигания Световой Сигнализации

При любом открывании дверей для вашего удобства включается световая сигнализация замка зажигания, если он не находится во включенном положении "ON". Освещение гаснет до 30 секунд после закрытия двери или после включения переключателя зажигания.

Замок Зажигания и Противоугонное Устройство

Положения ключа в замке зажигания

LOCK (Блокировано)

Вал рулевого колеса заперт противоугонным устройством, и руль не может поворачиваться для защиты машины от угона. При повороте ключа зажигания в положение LOCK (Блокировано) нажмите ключ внутрь в положении ACC (Принадлежности) и поверните ключ в положение LOCK (Блокировано).

ACC (Принадлежности)

Противоугонное устройство выключено, электрические принадлежности могут работать.

ON (Включено)

Можете проверить контрольные лампы автомобиля перед запуском двигателя. В этом положении ключ остаётся после запуска двигателя.

Не оставляйте ключ в положении ON, если мотор не работает, потому что при этом разряжается аккумуляторная батарея.

START (Зажигание)

Двигатель запустите поворотом ключа зажигания в положение START. Двигатель будет раскручиваться стартером, пока Вы не отпустите ключ, который сам вернётся в положение ON. В этом положении также загорится контрольная лампа тормозной системы для проверки работы лампочки.

Если ключ зажигания с трудом поворачивается в положение START, поверните рулевое колесо влево-вправо для устранения давления на замок и поверните ключ.

▲ ПРЕДУПРЕЖДЕНИЕ

- Ключ зажигания

- Во время езды никогда не поворачивайте ключ зажигания в положение ЛОСК (Блокировано) или АСС (Принадлежности). Может произойти заклинивание рулевого управления и потеря работоспособности тормозной системы, что моментально вызовет аварию.
- Противоугонное устройство вала рулевого колеса не заменяет стояночный тормоз. Прежде, чем покинуть сиденье водителя, убедитесь, что включена 1-ая передача механической коробки передач или режим „Р“ (стоянка) автоматической коробки передач, потом включите стояночный тормоз и заглушите двигатель. Машина могла бы неожиданно тронуться с места, если Вы не будете соблюдать эти рекомендации.

- Во время езды никогда не пытайтесь дотянуться до ключа зажигания или других элементов управления, просовывая руку внутри рулевого колеса. Присутствие Вашей руки в этой области может вызвать потерю контроля над тормозами и рулевым управлением, что могло бы привести к аварийной ситуации с серьезным или даже смертельным исходом.
- Не помещайте никаких свободных предметов около сидения водителя, чтобы их перемещение не вызывало происшествий.

ЗАПУСК БЕНЗИНОВОГО ДВИГАТЕЛЯ

1. Убедитесь, что стояночный тормоз включён.
2. **Модели с механической коробкой передач** - полностью выжмите педаль сцепления, а рычаг переключения передач установите в нейтральное положение. Во время запуска двигателя держите педаль сцепления полностью нажатой.
3. Поверните ключ зажигания в положение START и держите его в этом положении, пока двигатель не запустится (но не дольше 10 секунд), потом ключ отпустите.
4. При экстремально низких окружающих температурах, ниже -18°C , или если машина не работала в течение нескольких дней, перед выездом прогрейте мотор, не нажимая на педаль акселератора.

Модели с автоматической коробкой передач - переставьте рычаг переключения режимов в положение „P“ (стоянка). Полностью выжмите педаль тормоза.

Также можете запустить двигатель, если рычаг переключения режимов находится в положении „N“ (нейтраль).

Вне зависимости от того, является ли двигатель тёплым или холодным, при его запуске не нажимайте педаль акселератора.

⚡ ОСТОРОЖНО

Если во время движения заглох двигатель у модели с автоматической коробкой передач, не пытайтесь поставить рычаг переключения режимов в положение „P“ (стоянка) (Модели с автоматической коробкой передач). Если будет возможно по условиям движения на дороге, поставьте рычаг переключения режимов в положение „N“ (нейтраль), а потом поверните ключ зажигания в положение START (Зажигание) и попробуйте двигатель снова запустить.

1

2

3

4

5

6

7

8

9

Если двигатель не запускается, когда он холодный:

Двигатель является холодным, когда температура охлаждающей жидкости упала ниже 0 °С. Трудности при запуске двигателя могут быть обусловлены переполнением цилиндров (в цилиндрах находится чересчур много топлива). В этом случае выполните следующее.

1. Убедитесь, что стояночный тормоз включён.
2. **Модели с механической коробкой передач** - полностью выжмите педаль сцепления, а рычаг переключения передач установите в положение „Нейтраль“.

Модели с автоматической коробкой передач - переставьте рычаг переключения режимов в положение „P“ (стоянка) или „N“ (нейтраль). Полностью выжмите педаль тормоза.

3. До упора нажмите педаль акселератора и держите её нажатой, поверните ключ зажигания в положение START и держите его в этом положении (максимально 10 секунд), чтобы откачать излишнее топливо из цилиндров двигателя.

Как только двигатель запустится, его обороты резко возрастут. При этом сразу отпустите педаль газа и ключ зажигания.

4. Если двигатель ещё не запустился, отпустите педаль акселератора и прокрутите стартером двигатель. Не нажимая педаль газа, раскручивайте двигатель, пока он не запустится (максимально 10 секунд).

Горячий двигатель не запускается:

Если возникают трудности при запуске горячего двигателя - многократные попытки не увенчались успехом, следующие процедуры помогут запуску.

1. Убедитесь, что стояночный тормоз включён.
2. **Модели с механической коробкой передач** - полностью выжмите педаль сцепления, а рычаг переключения передач установите в положение „Нейтраль“.

Модели с автоматической коробкой передач - переставьте рычаг переключения режимов в положение „P“ (стоянка) или „N“ (нейтраль). Полностью выжмите педаль тормоза.

3. Нажмите примерно до половины хода педаль акселератора, поверните ключ зажигания в положение START и держите его в этом положении (максимально 10 секунд).

4. После запуска двигателя дайте ему поработать на холостых оборотах примерно в течение 10 секунд, и потом можете ехать.

Чрезмерный шум двигателя может быть слышен, если двигатель не работал в течение длительного времени. Этот звук должен прекратиться, когда двигатель нагреется до нормальной рабочей температуры. Если стук не прекратился, автомобиль должен пройти технический контроль к авторизованного дилера Kia.

*** ВНИМАНИЕ**

Не включайте стартер на время большее, чем 10 секунд. Если двигатель потом заглохнет или вообще не запускается, перед следующим включением стартера подождите 5 - 10 секунд. **Неправильное использование стартера может вызвать его повреждение.**

1

2

3

4

5

6

7

8

9

ЗАПУСК ДИЗЕЛЬНОГО ДВИГАТЕЛЯ

Запуск холодного дизельного двигателя должен происходить после его предварительного подогрева и затем после его прогрева вхолостую перед началом движения.

1. Убедитесь в том, что машина стоит на стояночном тормозе.
2. **Модели с механической коробкой передач** - Нажмите до упора на педаль сцепления и приведите рычаг переключения передач в нейтральное положение. Запустите мотор при отжатой педали сцепления.

Модели с автоматической коробкой передач - Приведите рычаг передач в положение Р (стояночный режим – паркинг) Нажмите до упора на педаль тормоза.

Запуск мотора можно произвести также при нейтральном N положении рычага передач.

3. Поверните ключ зажигания в положение ON (вкл.) для включения предварительного подогрева мотора. Затем начнет светиться индикатор тлеющего разряда.

Контрольная лампа свечей накаливания



W-60

4. Как только индикатор тлеющего разряда погаснет, поверните переключатель зажигания в положение START, в котором его придержите вплоть до успешного запуска мотора (в целом не более 10 секунд), затем ключ отпустите.

*** ВНИМАНИЕ**

Если после окончания предварительного подогрева не произойдет запуска мотора в течение 2 секунд, поверните ключ зажигания еще раз в положение LOCK на 10 секунд, затем в положение ON для повторного предварительного подогрева.

Запуск и Остановка Дизельного Мотора со Встроенным Промежуточным Охладителем Турбонаддува

1. Не увеличивайте излишне количество оборотов мотора непосредственно после запуска.

Перед началом движения холодный мотор следует в течение нескольких секунд прогреть вхолостую для обеспечения достаточного промазывания блока турбонаддува.

2. После высокоскоростного или долговременного пробега при тяжелой нагрузке мотора, его следует оставить работать вхолостую соответственно нижеуказанному режиму и лишь после этого мотор выключить.

Данная длительность холостого хода обеспечивает охлаждение приводного турбонаддува перед выключением мотора.

Условия эксплуатации автомашины		Требуемое время работы вхолостую
Нормальная эксплуатация		Не требуется
Высокоскоростное вождение	До 80 км/час	Около 20 секунд
	До 100 км/час	Около 1 минуты
Чередование горных подъемов и спусков или длительное поддержание скорости 100 км/час		Около 2 минут

⚠ ПРЕДУПРЕЖДЕНИЕ

Не выключайте мотор непосредственно после пробега при тяжелой нагрузке. В противном случае может случиться серьезное повреждение мотора или блока приводного турбонаддува.



МЕХАНИЧЕСКАЯ КОРОБКА ПЕРЕДАЧ

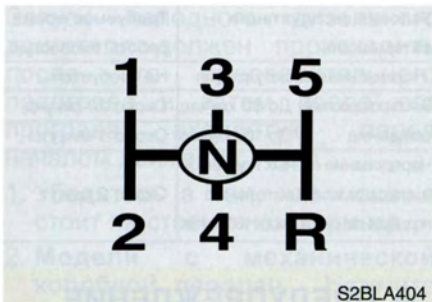

Работа механической коробки передач

Механическая коробка передач имеет пять передач переднего хода. При переключении передач полностью выжмите педаль сцепления и, после включения соответствующей передачи, медленно отпустите её.

Специальный элемент безопасности не позволяет включить передачу заднего хода (R) из положения включенной пятой передачи (5). Рычаг переключения должен вернуться в нейтральное положение перед включением передачи заднего хода (R).

Прежде, чем включить передачу заднего хода (R), убедитесь, что автомобиль полностью остановлен.

* ВНИМАНИЕ

Для предотвращения преждевременного износа или повреждения сцепления не ездите, положив ногу на педаль сцепления. Также не используйте сцепление для удержания автомобиля от движения назад на подъёме во время остановки на перекрёстке и т. п.

⚠ ПРЕДУПРЕЖДЕНИЕ

Прежде, чем покинуть сиденье водителя, всегда затяните до отказа стояночный тормоз и заглушите двигатель. Потом убедитесь, что Вы включили первую передачу. Машина могла бы неожиданно тронуться с места, если Вы не будете соблюдать эти рекомендации в приведённом порядке.

Рекомендуемые скорости для переключения передач

Эта таблица показывает, когда рекомендуется переключать передачи для обеспечения плавной езды и лучшей экономии топлива.

Эти данные основаны на проведённых испытаниях. Вам рекомендуется придерживаться приведённых данных.

Вы можете переключать передачи позже в некоторых ситуациях, когда необходимо полностью использовать мощность автомобиля при езде на подъём или обгоне другого автомобиля. Однако при этом никогда не допускайте, чтобы двигатель работал с частотой вращения в красной зоне тахометра.

Переключение на низшую передачу

Если Вы медленно движетесь на спуске в густом потоке машин или с крутого холма, переключите передачу до того, как сильно упадут обороты двигателя. Низшая передача снижает вероятность остановки мотора и предоставляет Вам возможность более быстрого разгона, когда в этом возникнет необходимость. При движении с крутого спуска переключение на низшую передачу вниз позволит Вам сохранить безопасную скорость и продлит срок служ-бы тормозов.

Передача	Скорость - км/час (Mph)	
1	0-21	(0-13)
2	21-40	(13-25)
3	40-60	(25-37)
4	60-72	(37-45)
5	более 72	(более45)

1

2

3

4

5

6

7

8

9

АВТОМАТИЧЕСКАЯ КОРОБКА ПЕРЕДАЧ (30-40LEi, ПРИ КОМПЛЕКТАЦИИ)

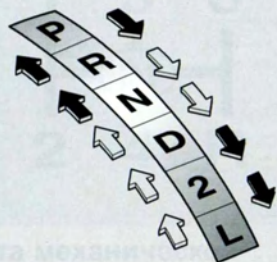

Нормальные режимы коробки передач изображены на правой стороне указателя.

Предохранительная кнопка, блокирующая перемещение рычага переключения режимов, если кнопка не нажата.

Тумблер O/D OFF (выкл.)

Рычаг переключения режимов

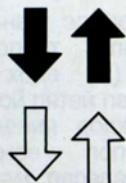
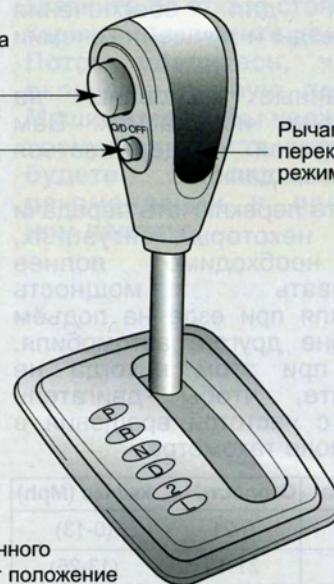

При переключении режимов необходимо нажать предохранительную кнопку.

Рычаг переключения режимов можно перемещать, не нажимая предохранительную кнопку.

Указатель включённого режима указывает положение рычага переключения режимов и выбранный режим коробки.

E2BLA402B



E2BLA402C

Работа с автоматической коробкой передач

Обыкновенное управление движением в переднем направлении осуществляется сдвигом рычага в положение D (движение). Для перемещения селекторного рычага с положения P (стояночный режим), отожмите педаль тормоза, а также кнопку блокирования замка.

Для плавного переключения рычага переключения режимов из положения „N“ (нейтраль) в положение движения вперед или назад полностью нажмите педаль тормоза.

ОСТОРОЖНО

- Не нажимайте педаль акселератора, если включён режим заднего хода „R“ или любой режим движения вперед, и при этом нажата педаль тормоза.
- Для остановки машины на подъёме или спуске не используйте двигатель. Пользуйтесь основным или стояночным тормозом.
- Не переключайте режим движения из положения „N“ (нейтраль) или „P“ (стоянка) в положение „L“ (низкая передача), „2“ (2-ая передача), „D“ (движение) или „R“ (задний ход), если двигатель имеет частоту вращения выше, чем на холостом ходу.

ПРЕДУПРЕЖДЕНИЕ

- Модели с автоматической коробкой передач

Перед тем, как покинуть сиденье водителя, обязательно убедитесь в том, что рычаг селектора переведен в положение P (ПАРКОВКА); полностью затяните стояночный тормоз и выключите двигатель. При невыполнении этих мер предосторожности в предписанном порядке автомобиль может неожиданно начать непреднамеренное движение.

* **ВНИМАНИЕ** - Бензиновый двигатель

Мигание светового индикатора неисправности выхлопной системы указывает на наличие электрической погрешности в системе передач. В таком случае следует безотлагательно обеспечить технический контроль посредством авторизованного дистрибутора Киа за исключением ситуации, объясненной в разделе «Раскачивание автомобиля».

1

2

3

4

5

6

7

8

9



E2BLA407

Режимы работы коробки Система понижающей передачи O/D

Нажимая на кнопку системы понижающей передачи O/D, включаете и выключаете систему. Когда система выключена (кнопка нажата), светится контрольная лампа OFF (выключено) системы O/D, а диапазон передач коробки ограничен с 1-й по 3-ю. 4-я скорость не включится, пока Вы снова не нажмёте кнопку системы O/D.

При езде по дорогам с уклонами в режиме передачи O/D(4ая) вы можете понизить скорость движения без включения тормозов, нажимая на кнопку O/D OFF (выкл.).

Если зажигание двигателя выключено, режим выключения системы O/D автоматически отключается.

Контрольная лампа выключения O/D

Эта контрольная лампа на панели приборов загорится, если система O/D будет выключена.

*** ВНИМАНИЕ**

Мигание контрольной лампы выключения O/D сигнализирует неисправность в электрической системе коробки передач. Если это случится, как можно быстрее пройдите технический контроль у авторизованного дилера Киа, за исключением ситуации, описанной в секции «Режим раскачивания буксующего автомобиля».

Режимы работы коробки передач

Режим „Р“ (Стоянка)

Переключение в этот режим заблокирует коробку передач и колёса. Всегда полностью остановите автомобиль перед включением этого режима.

ОСТОРОЖНО

Включение режима „Р“ (стоянка) во время движения может вызвать поломку коробки передач.

Режим „R“ (Задний ход)

Переключите в этом режим для езды задним ходом.

ОСТОРОЖНО

Перед включением заднего хода R(реверса) следует в обязательном порядке полностью остановить автомобиль, иначе при переключении скоростной рукоятки в положение R вы можете повредить коробку передач.

Режим „N“ (Нейтраль)

Редукторные и передаточные механизмы вне блокировки. Автомашина свободно передвигается под минимальный уклон вплоть до торможения.

Режим „D“ (Движение)

Это режим для нормальной езды вперёд. Коробка передач автоматически выберет по порядку одну из четырёх передач, обеспечивая наилучшую топливную экономичность и мощность.

Режим „2“ (Вторая передача)

Включайте 2 (скорость трансмиссии) для преодоления высот и для повышенного торможения при спуске. Если рычаг трансмиссии переведен в положение 2 (второй передачи), трансмиссия автоматически переключится с 1-го на 2-ое положение трансмиссии.

Режим „L“ (низкая передача)

Этот режим включите, если хотите достигнуть большой тяговой силы при буксировке другого автомобиля или во время движения на крутом подъёме или спуске.

1

2

3

4

5

6

7

8

9

1

2

3

4

5

6

7

8

9

⚠ ПРЕДУПРЕЖДЕНИЕ

- Включение режима „Р“ (стоянка) во время движения заблокирует ведущие колёса, и машина станет полностью неуправляемой.
- В обязательном порядке соблюдайте, чтобы рычаг передач была поставлена в стояночное положение Р и оставалась в нем вплоть до снятия блокировки дверного замка.
- Никогда не оставляйте в машине ребёнка без присмотра.

Трогание с места на крутом подъёме

Для трогания с места на крутом подъёме нажмите педаль тормоза, а рычаг переключения режимов поставьте в положение „D“ (движение), „2“ (2-ая передача) или „L“ (низкая передача) в зависимости от загрузки автомобиля и крутизны подъёма, и отпустите рычаг стояночного тормоза. Постепенно нажимайте на педаль акселератора, одновременно отпуская педаль основного тормоза.

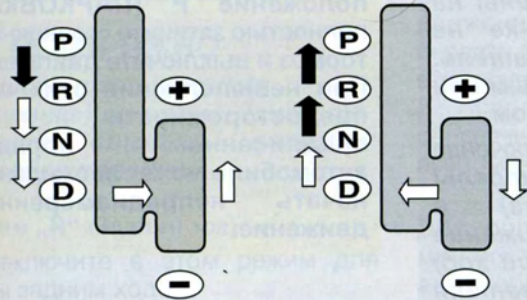

АВТОМАТИЧЕСКАЯ КОРОБКА ПЕРЕДАЧ (A5SR1, ПРИ КОМПЛЕКТАЦИИ)

Кнопка разблокировки предотвращает перемещение рычага селектора коробки передач без предварительного нажатия на эту кнопку.

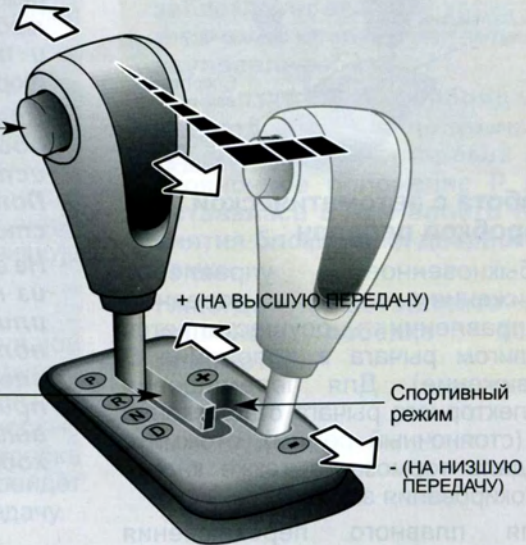

Автоматический режим



-  Кнопка разблокировки рычага должна быть нажата при перемещении рычага селектора.
-  Рычаг селектора может перемещаться без нажатия на кнопку разблокировки рычага.



E4BLA402B



Работа с автоматической коробкой передач

Обыкновенное управление движением в переднем направлении осуществляется сдвигом рычага в положение D (движение). Для перемещения селекторного рычага с положения P (стояночный режим), отожмите педаль тормоза, а также кнопку блокирования замка.

Для плавного переключения рычага переключения режимов из положения „N“ (нейтраль) в положение движения вперёд или назад полностью нажмите педаль тормоза.

ОСТОРОЖНО

- Не нажимайте педаль акселератора, если включён режим заднего хода „R“ или любой режим движения вперёд, и при этом нажата педаль тормоза.
- Для остановки машины на подъёме или спуске не используйте двигатель. Пользуйтесь основным или стояночным тормозом.
- Не выполняйте переключение из положения N (Нейтраль) или P (Парковка) в положение D (Движение вперёд) или R (Задний ход) при оборотах двигателя выше оборотов холостого хода.

ПРЕДУПРЕЖДЕНИЕ

- Модели с автоматической коробкой передач

Перед тем, как покинуть сиденье водителя, обязательно убедитесь в том, что рычаг селектора переведен в положение P (ПАРКОВКА); полностью затяните стояночный тормоз и выключите двигатель. При невыполнении этих мер предосторожности в предписанном порядке автомобиль может неожиданно начать непреднамеренное движение.

Режимы работы коробки передач**Режим „Р“ (Стоянка)**

Переключение в этот режим заблокирует коробку передач и колёса. Всегда полностью остановите автомобиль перед включением этого режима.

ОСТОРОЖНО

Включение режима „Р“ (стоянка) во время движения может вызвать поломку коробки передач.

Режим „R“ (Задний ход)

Переключите в этом режим для езды задним ходом.

ОСТОРОЖНО

Перед включением заднего хода R(реверса) следует в обязательном порядке полностью остановить автомобиль, иначе при переключении скоростной рукоятки в положение R вы можете повредить коробку передач.

Режим „N“ (Нейтраль)

Редукторные и передаточные механизмы вне блокировки. Автомашина свободно передвигается под минимальный уклон вплоть до торможения.

Режим „D“ (Движение)

Это – нормальное положение для движения вперед. Коробка передач автоматически переключает в требуемой последовательности 5 передаточных отношений, обеспечивая наилучшую топливную экономичность и мощность.

Для получения дополнительной мощности при обгоне другого автомобиля или при езде на подъеме нажмите полностью педаль акселератора и коробка передач автоматически перейдет на ближайшую низшую передачу.

⚠ ПРЕДУПРЕЖДЕНИЕ

- Включение режима „Р“ (стоянка) во время движения заблокирует ведущие колёса, и машина станет полностью неуправляемой.
- В обязательном порядке соблюдайте, чтобы рычаг передач была поставлена в стояночное положение Р и оставалась в нем вплоть до снятия блокировки дверного замка.
- Никогда не оставляйте в машине ребёнка без присмотра.

1

2

3

4

5

6

7

8

9

1

2

3

4

5

6

7

8

9



Спортивный режим

Спортивный режим может быть выбран как при неподвижном автомобиле, так и во время его движения, путем перевода рычага селектора из положения "D" в сектор ручного управления. Для возврата в диапазон управления "D" переведите рычаг селектора обратно в главный сектор управления.

В спортивном режиме перемещением рычага селектора назад и вперед вы можете выполнять ускоренное переключение передаточных отношений. В отличие от ручной коробки передач, спортивный режим позволяет вам переключать передачи при нажатой педали акселератора.

На высшую передачу (+) : Толкните рычаг селектора вперед один раз для однократного перехода на передачу выше.

На низшую передачу (-) : Толкните рычаг селектора назад один раз для однократного перехода на передачу ниже.

* ВНИМАНИЕ

- При езде в спортивном режиме переключения на высшую передачу не происходят автоматически. Водитель должен выбирать моменты для перехода на высшую передачу, учитывая дорожные условия и следя за тем, чтобы частота вращения двигателя не оказывалась в зоне, отмеченной красным цветом на тахометре.
- В спортивном режиме возможен только выбор пяти передаточных отношений для движения передним ходом. Для движения задним ходом или парковки установите рычаг в требуемое положение: "R" или "P".
- В спортивном режиме при снижении скорости автомобиля автоматически происходит переключение на низшую передачу. При остановке автомобиля автоматически выбирается 1-я передача.
(Продолжение)

(Продолжение)

- В спортивном режиме в случае приближения оборотов двигателя к красной зоне тахометра происходит изменение точек переключения для автоматического выполнения перехода на высшую передачу.
- В интересах поддержания требуемого уровня рабочих характеристик и безопасности автомобиля некоторые переключения передаточных отношений, затребованные изменением положения рычага селектора, могут не выполняться.
- При движении по скользкой дороге переместите рычаг селектора вперед в положение + (переход на высшую передачу). Это вызывает переключение на 2-ю передачу, которая наиболее подходит для плавного движения по скользкой дороге. Переместите рычаг селектора в положение - (переход на низшую передачу) для того, чтобы переключиться обратно на 1-ю передачу.

(Продолжение)

(Продолжение)

- Если ваш автомобиль движется на 5-й передаче, а рычаг селектора установлен в положении "D", переключение рычага селектора в положение, соответствующее спортивному режиму, вызывает автоматический переход на 4-ю передачу для обеспечения соответствующего режима вождения. В момент переключения вы можете почувствовать переход на другую передачу.

Начало движения с места на крутом подъеме

Для начала движения с места на крутом подъеме нажмите на педаль тормоза, переведите рычаг селектора в положение D (Движение вперед). Выберите соответствующее передаточное отношение в зависимости от массы перевозимого груза и крутизны уклона, и отпустите стояночный тормоз. Плавно нажимайте на педаль акселератора, одновременно с этим отпуская рабочий тормоз.

1

2

3

4

5

6

7

8

9

ПРИВОД НА ЧЕТЫРЕ КОЛЕСА (4WD) (ПРИ НАЛИЧИИ)

Безопасность при езде с приводом на четыре колеса

- Ваш автомобиль позволяет вам двигаться как в дорожных, так и во внедорожных условиях.
- Однако, не пытайтесь проехать через глубокую стоячую воду или болото или преодолеть очень крутой подъём.
- Во время движения на подъём или со спуска старайтесь ехать как можно прямее вверх или вниз. Будьте особенно осторожны при движении на подъём или со спуска, потому что автомобиль может перевернуться - в зависимости от угла наклона, особенностей местности и наличия воды или болота.

⚠ ПРЕДУПРЕЖДЕНИЕ

Пересечение крутых холмов может быть особенно опасным. Источник опасности может крыться в несильном изменении угла наклона, которое может нарушить устойчивость машины или, даже если автомобиль устойчив во время действия тяговой силы, он может потерять устойчивость при остановке. Машина может перевернуться без предупреждения, и у Вас не будет времени для корректировки Вашей ошибки, что может привести к серьёзному травмированию или даже смерти.

- Вы должны научиться проходить повороты в режиме 4WD как можно скорее. Не надейтесь на Ваш опыт с традиционными автомобилями с приводом на два колеса при выборе безопасной скорости прохождения поворотов. Вы должны ехать гораздо медленнее.
- Едьте по бездорожью внимательно, потому что Ваш автомобиль может быть повреждён камнями или корнями деревьев. Ознакомьтесь поподробнее с условиями движения по бездорожью, где Вы со-бираетесь проехать, перед началом движения.

⚡ ОСТОРОЖНО

Не просовывайте руку внутри рулевого колеса при движении по бездорожью. Ваша рука может быть поранена при неожиданном рулевым ма-невре или от удара рулём вследствие наезда на объект на земле. Это может вызвать потерю контроля над рулевым управлением.

⚠ ПРЕДУПРЕЖДЕНИЕ

Уменьшите скорость при прохождении поворотов. Центр тяжести автомобилей 4WD находится выше, чем у обычных машин с приводом на два колеса, что увеличивает вероятность переворачивания автомобиля, если Вы заворачиваете на слишком большой скорости.

- Всегда держите рулевое колесо крепко в руках при движении по бездорожью.
- Убедитесь, что все пассажиры пристёгнуты ремнями безопасности.
- Не ездите по воде, если её уровень выше, чем низ колёсных обгонных муфт.
- Сконтролируйте тормоза после движения по грязи или воде. Нажмите на педаль тормоза несколько раз, пока эффективность торможения не достигнет нормального уровня.
- Сократите плановые интервалы технического обслуживания Вашего автомобиля, если Вы ездите по бездорожью в таких условиях, как песок, грязь или вода (см. тему „Плановое обслуживание“ в предметном указателе). Всегда досконально вымойте Ваш автомобиль.

⚡ ОСТОРОЖНО

Если Вы едете в сильном ветре, более высокое расположение центра тяжести машины ослабляет способность управления направле-нием движения автомобиля и требует ехать более медленно.

⚠ ПРЕДУПРЕЖДЕНИЕ

Если Вы едете по воде очень быстро, водяные брызги могут попасть в отсек двигателя и намочить систему зажигания, что вызовет неожиданную остановку автомобиля. Если это случилось, а Ваша машина находится в накло-нённом положении, то она может перевернуться.

1

2

3

4

5

6

7

8

9

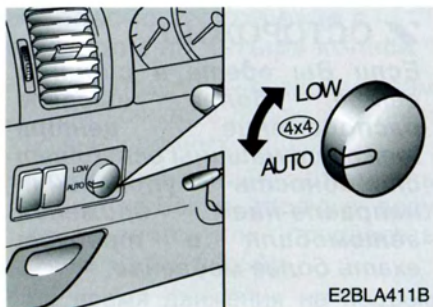

4 Эксплуатация Постоянного Привода на все Четыре Колеса (при наличии)

Привод на все четыре колеса (4WD) приходит в действие по истечении нескольких секунд после соответствующей манипуляции рычагом включения.

При установке режима 4WD может иметь место механический шум или трансмиссионный удар. Это не механическое повреждение, а нормальное явление.

Если вам нужно остановить автомобиль для переключения передачи дополнительного привода, трогайтесь с места лишь после включения светового сигнала (вкл.) или off (выкл.). При отпуске педали сцепления или при начале движения автомобиля перед окончанием передачи дополнительного привода с ним может произойти сотрясение.

Шарообразная ручка включения приводов

Данная ручка предназначена для изменения позиций приводов.

AUTO (автомат)

Мощность в полном размере передается на передний и задний осевые приводы для достижения повышенной тяги. Пользуйтесь данным режимом в условиях вождения по нормальным дорогам. Индикаторная лампа 4WD LOW (4WD LOW) выключится после мигания в течение нескольких секунд для напоминания вам о том, что автомобиль находится в режиме AUTO.

LOW (понижен)

Мощность в полном размере передается на оба привода, включительно низкого передаточного числа для для достижения экстренной тяги на сухих грунтовых дорогах, мокрой булыжной мостовой, в дорожных и внедорожных условиях при наличии снега, в особенности, если требуется повышенная мощность привода. Режим LOW не рекомендуется при движении автомобиля на сухой булыжной мостовой. Индикаторная лампа 4WD LOW (4WD LOW) выключится после мигания в течение нескольких секунд для напоминания вам о том, что автомобиль находится в режиме LOW.

Переключение режимов позиционной рукоятки**AUTO ↔ LOW**

1. Остановите машину.
2. Нажмите до упора на педаль сцепления (ручная коробка передач) или переведите скоростную рукоятку в нейтральное положение N (Автоматическая коробка передач).

3. AUTO → LOW

: Установите позиционную рукоятку на режим LOW (понижен).

LOW → AUTO

: Установите позиционную рукоятку на режим AUTO (автомат).

4. Перед отпуском педали сцепления (ручная коробка скоростей) или при переходе в другой режим с режима N (нейтрального – в случае автоматической коробки скоростей), трогайтесь с места лишь после включения светового сигнала on (вкл.) или off (выкл.).

ОСТОРОЖНО

Движение автомобиля в ходе переключения передачи дополнительного привода может привести к поломке трансмиссионной коробки.

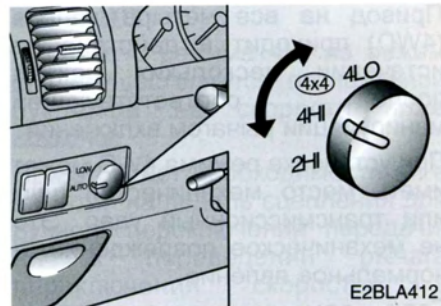
**Неполный Привод на все Четыре колеса (при наличии)**

Вы можете распределить мощность двигателя на все передние и задние для достижения большей силы.

Привод на четыре колеса полезен при движении в снегу, грязи, льду или песке - когда требуется повышенное сцепление с дорогой или когда колёса потеряли сцепление при включенном приводе на два колеса.

1

2

3

4

5

6

7

8

9

1 Привод на все четыре колеса (4WD) приходит в действие по истечении нескольких секунд после соответствующей манипуляции рычагом включения.

2 При установке режима 4WD может иметь место механический шум или трансмиссионный удар. Это не механическое повреждение, а нормальное явление.

3 Если вам нужно остановить автомобиль для переключения передачи дополнительного привода, трогайтесь с места лишь после включения светового сигнала on (вкл.) или off (выкл.).
4 При отпускании педали сцепления или при начале движения автомобиля перед окончанием передачи дополнительного привода с ним может произойти сотрясение.

* ВНИМАНИЕ

- Не включайте привод на четыре колеса на ров-ных нормальных дорогах.
- Движение с приводом на четыре колеса на ров-ных дорогах в течение длительного времени ухуд-шает топливную экономичность, увеличивает шум, а также ускоряет износ шин.
- Движение с приводом на четыре колеса на ров-ных и нормальных дорогах может вызвать силь-ные затруднения и дребезжание при повороте рулевого колеса.
- Движение с приводом на четыре колеса на ров-ных дорогах в течение длительного времени может также увеличить разницу температур, что может вызвать поломку деталей двигателя и трансмиссии.

Позиция шарообразной ручки приводов

Данная ручка предназначена для изменения позиций приводов.

2H (привод на задние колеса)

Для езды по нормальной и шоссейной дороге.

4H (привод все 4 колеса высокой мощности)

Предназначен для езды вне дорог, по покрытых мокрым снегом дорогам с нормальной скоростью. Световой указатель режима привода на все 4 колеса 4WD () включается для напоминания, что автомобиль работает в режиме 4H.

4LO (привод все 4 колеса низкой мощности)

Пользуйтесь режимом 4LO для преодоления перемежающихся спусков и подъемов при езде по холмистой местности, по бездорожью и для буксирования автомобилей. Специально в тех случаях, когда требуется повышенная мощность привода.

Световой указатель режима привода на все 4 колеса 4WD LOW () включается для напоминания, что автомобиль работает в режиме 4LO.

Функционирование шарообразной ручки приводов

Поворотом позиционной рукоятки (4HI,4LO) обеспечивается жесткая связь между обеими приводными осями.

2HI → 4HI

Переход с режима 2HI на режим 4HI осуществляется позиционной рукояткой на скорости ниже 80км/час.

Нажатие на педаль сцепления не является обязательным (ручная коробка передач) также как и включение рукоятки переключения скорости в нейтральное положение N (нейтраль) (автоматическая скоростная коробка) Данное переключение следует делать при прямом направлении езды.

Переход на режим 4HI наступает с опозданием в несколько секунд после переключения позиционной рукоятки с 2HI на 4HI.

4HI → 2HI

Переход с режима 4HI на режим 2HI осуществляется позиционной рукояткой на скорости ниже 80км/час.

При этом нет необходимости ни в нажатии на педаль сцепления для ручного переключения передачи, ни в переведении рычага переключения скоростей в нейтральное положение N(нейтраль) для автоматической коробки передач. Данное переключение следует делать при прямом направлении езды.

Если не происходит переключения передаточного режима в положение режима 2HI в момент переведения позиционной рукоятки в положение 2HI, продолжайте движение вперед при ускорении или замедлении или при движении назад.

1

2

3

4

5

6

7

8

9

4Н1 ↔ 4L0

1. Остановите машину.
2. Нажмите на педаль сцепления для включения передачи вручную или переведите рычаг переключения передач в нейтральное положение N(Neutral) в случае автоматической коробки передач.
3. **4Н1 → 4L0**
: Включите режим 4L0.
4L0 → 4Н1
: Включите режим 4Н1.
4. Перед отпусанием педали сцепления (ручная коробка скоростей) или при переходе в другой режим с режима N (нейтрального – в случае автоматической коробки скоростей), трогайтесь с места лишь после включения светового сигнала on (вкл.) или off (выкл.).

ОСТОРОЖНО

Движение автомобиля в ходе переключения передач дополнительного привода может привести к поломке трансмиссионной коробки.

Безопасное Функционирование Привода на все Четыре Колеса

- Водитель должен сидеть более впрямую и ближе к рулю управления, чем всегда, при наличии правильно установленного сидения для облегченного управления рулем и нажатия педалей.
- Не забывайте надеть на себя ремень безопасности.
- Особая осторожность требуется при вождении по бездорожью, оставляйте в стороне опасные области.
- Ведите машину на низкой скорости в условиях сильного поперечного ветра. Ее стабильность может быть нарушена поперечным ветром, так как центр тяжести вашего автомобиля расположен на сравнительно высоком уровне. Более медленная скорость дает возможность лучшего управления автомобилем.

- Привод на все четыре колеса отличается более высокой посадкой кузова и более узким расстоянием между колесами автомобиля, что делает его более мощным для езды по бездорожью всякого рода. Специфические параметры конструкции обуславливают более высокий центр тяжести данных автомобилей по сравнению с обыкновенными. Преимущество повышенного дорожного просвета состоит в том, что улучшается обзор дороги для предотвращения затруднений всякого рода. Вездеходы не предназначены для быстрых поворотов на скорости сравнимой с обыкновенными машинами с приводом на два колеса. В отличие от спортивных автомобилей низкой посадки, вездеходы предназначены для успешной эксплуатации в условиях бездорожья. Поэтому по возможности следует избегать острые повороты и резкие маневры.

Как это действует и в случае других автомобилей данного типа, недостаточно умелое вождение такого автомобиля чревато потерей управления или переворотом.

- При управлении рулем в условиях бездорожья, не держите его за элементы внутри круга руля. Руль управления повторяет наклоны автомобиля, что может повредить руки, введенные во внутрь рулевых консолей. При езде по бездорожью следует твердо удерживать руль на его внешний обод и не отпускать его.
- Проверьте состояние тормозов после езды по грязи или в повышенном уровне воды. Следует повторно нажимать на педаль тормоза при медленной езде до тех пор, пока вы не почувствуете возврат тормозной силы.
- Вождение при включенных обоих приводах по плоским и нормальным дорогам может оказаться весьма ответственным делом в особенности при поворотах руля.

Для езды по сухой мощеной а также по шоссейной дороге:

Включить 2HI(частичный режим мощности 4WD) и AUTO(полный режим мощности 4WD) для езды по сухих мощеных дорогах.

В особенности на сухой шоссейной дороге запрещается включать 4HI или 4LO(частичный режим мощности 4WD) и LOW (полный режим мощности 4WD).

Вождение автомобиля по дорогам при наличии на них снега и льда:

Включите 4HI или 4LO(частичную мощность 4WD) и AUTO или LOW (полную мощность 4WD) в соответствии с дорожными условиями, после чего постепенно нажимайте на педаль газа для плавного старта.

Вождение автомобиля по дорогам при наличии на песка и грязи:

Включите 4HI или 4LO(частичную мощность 4WD) и AUTO или LOW (полную мощность 4WD), после чего постепенно нажимайте на педаль газа для достижения плавного старта. Удерживайте педаль газа, по возможности, в постоянно нажатом состоянии и двигайтесь на малой скорости.

Вождение при наличии крутых подъемов:

Включите 4LO (частичную мощность 4WD) и LOW (полную мощность 4WD) для достижения максимального тягового момента мотора.

Вождение при крутых спусках:

Включите 4LO (частичную мощность 4WD) и LOW (полную мощность 4WD), пользуйтесь тормозами и медленно преодолевайте спуск.

ОСТОРОЖНО

Не передвигайте шарообразную ручку перехода при преодолении подъемов или спусков.

1

2

3

4

5

6

7

8

9

- 1
 - 2
 - 3
 - 4
 - 5
 - 6
 - 7
 - 8
 - 9
- Не въезжайте в места заполненные водой уровня неизвестной высоты.
 - Остановочный путь автомобиля 4WD полной мощности весьма мало отличается от пути автомобиля 2WD с одним приводом.
 - Так как вращающий момент неизменно действует на все 4 колеса, мощность машины 4WD в значительной мере зависит от состояния шин. Следует обеспечить машину шинами одинакового размера и типа. Вы должны быть уверенным в том, что на вашей машине поставлены шины одинаковые по размеру и типу. Если необходимо заменить одну из шин или один из колесных дисков, их следует заменять в полном составе и ставить одинаковый тип.

- Автомобиль с полным приводом на все четыре колеса нельзя буксировать с помощью обыкновенного тягача. Следует обеспечить, чтобы ваш автомобиль был буксирован или перевозился со всеми четырьмя колесами вне контакта с землей.
- При необходимости вывести автомобиль из грязи установите цепи противоскольжения на все четыре колеса. Если обстоятельства не позволяют установить цепи на все четыре колеса, установите их только на задние колеса, но не на передние колеса.
- Если передние или задние колеса застряли в грязи, не прокручивайте их понапрасну при излишних оборотах двигателя. Может произойти поломка системы привода на все четыре колеса – 4WD.



- При проведении теста спидометра или программы осмотра/техобслуживания (I/M) автомобиля с постоянно подключенным полным приводом используйте динамометр для четырехколесного шасси.

ОСТОРОЖНО

При выполнении этих испытаний никогда не включайте стояночный тормоз.

- В редких случаях, когда невозможно избежать испытания полноприводного автомобиля и проведения теста спидометра на роликовом стенде для автомобилей с приводом на два колеса, строго придерживайтесь описанной ниже процедуры.

1. Убедитесь в том, что давление в шинах соответствует рекомендациям для вашего автомобиля.
2. Установите задние колеса на роликовый стенд для проведения теста спидометра, как показано на рисунке.
3. Отпустите стояночный тормоз.
4. Установите передние колеса на временный свободно вращающийся ролик, как показано на рисунке.

⚠ ПРЕДУПРЕЖДЕНИЕ

При проведении испытания не приближайтесь к передней части автомобиля. Это очень опасно, поскольку автомобиль может резко переместиться вперед и привести к тяжелым травмам или смерти.

⚠ ОСТОРОЖНО

При подъеме вездехода 4WD с помощью домкрата, ни в коем случае нельзя включать мотор или прокручивать колеса.

Опасность этого состоит в том, что прокручиваемые колеса, стоящие на земле, могут сбросить машину с домкрата.

Если одно из передних или задних колес начинает буксовать в грязи, на снегу и т.д., то иногда разумное увеличение оборотов мотора может помочь, однако постоянное удерживание высоких оборотов мотора может привести к повреждению системы 4WD.

⚠ ПРЕДУПРЕЖДЕНИЕ

- Не проходите повороты на высокой скорости.
- Не делайте резких движений рулем, связанных с внезапными переменами рядов движения или быстрыми острыми поворотами.
- Степень риска переворота в значительной мере возрастает при потере контроля за управлением автомобиля при езде на скоростном магистральном шоссе.
- Не защищенная ремнем безопасности osoba при коллизионной аварии рискует в смысле смертельного исхода значительно больше, чем защищенная.

(Продолжение)

1

2

3

4

5

6

7

8

9

1

2

3

4

5

6

7

8

9

(Продолжение)

- Зачастую машина становится неуправляемой в том случае, если два колеса или более колес выходят за кромку шоссе, тогда как водитель перекручивает руль, стараясь остаться на полотне дороги.
- Не делайте резких движений рулем в том случае, если ваш автомобиль по какой-либо причине выезжает из дорожного полотна. Вместо этого езду следует плавно замедлить и вернуть на свою полосу.

МОСТ С САМОБЛОКИРУЮЩИМСЯ ДИФФЕРЕНЦИАЛОМ (ПРИ НАЛИЧИИ)

Мост с самоблокирующимся дифференциалом, если он входит в экипировку, предназначен единственно для задних колес. Ниже описываются преимущества моста с самоблокирующимся дифференциалом;

Как и в случае обыкновенного дифференциала, МСД обеспечивает прокручивание колес на обеих сторонах с разной скоростью при прохождении поворотов. Разница между МСД и обыкновенным дифференциалом состоит в том, что если колесо на одной стороне машины перестает тянуть, то на заднее колесо другой стороны приходит повышенный вращательный момент для улучшения тяги.

ПРЕДУПРЕЖДЕНИЕ

Во избежание травмы, недопустимо включенное состояние мотора притом, что одно колесо находится над поверхностью, а именно, при его замене.

ТОРМОЗНАЯ СИСТЕМА

Усилитель тормозов

Ваш автомобиль оборудован тормозами с усилителем, которые во время эксплуатации машины автоматически регулируются.

Если по какой-либо причине, например, отказа двигателя, полностью перестанет действовать усилитель тормозов, Вы всё равно остановите свою машину, нажимая на педаль тормоза сильнее, чем обычно. Тормозной путь, однако, при этом увеличится.

Если двигатель не работает, то постепенно, при каждом нажатии на педаль тормоза, теряется запас силы усилителя тормозов. Поэтому, если работа усилителя прервана, не нажимайте повторно на педаль тормоза, исключая случаи, когда это необходимо для сохранения управляемости на скользкой поверхности.

Если отказали тормоза

Если во время движения в машине отказали основные тормоза, можете для аварийного торможения использовать стояночный тормоз. Тормозной путь при этом, однако, будет гораздо длиннее.

⚠ ПРЕДУПРЕЖДЕНИЕ

- Стояночный тормоз

Перемещение вверх рычага стояночного тормоза во время движения автомобиля на нормальных скоростях может вызвать неожиданную потерю контроля над автомобилем. Если Вам необходимо использовать стояночный тормоз для остановки автомобиля, сделайте это с большой осторожностью.

⚠ ПРЕДУПРЕЖДЕНИЕ

- Тормоза

- Не ездите, положив ногу на педаль тормоза. Это может привести к чрезмерному нагреванию тормозов, износу тормозных дисков, барабанов и накладок, а также удлинению тормозного пути.
- Во время езды на длинных или крутых спусках включите пониженную передачу для избежания постоянного торможения. Непрерывное торможение приводит к перегреву тормозов и временному снижению эффективности торможения.

(Продолжение)

1

2

3

4

5

6

7

8

9

1

2

3

4

5

6

7

8

9

(Продолжение)

• Мокрые тормоза могут ухудшить замедление машины и вызвать стремление к повороту в одну или другую сторону при торможении. Определить, являются ли тормоза мокрыми можно, нажав слегка на педаль тормоза и определив, ведут ли они себя описанным способом. Всегда контролируйте таким способом тормоза после переезда через глубокие лужи и другие водные преграды. Тормоза высушите на прямолинейном безопасном участке дороги, поддерживая безопасную скорость и легко нажимая на педаль тормоза до тех пор, пока эффективность торможения не достигнет нормального уровня.

Индикатор износа тормозных дисков

Ваш автомобиль оснащен тормозными дисками.

Вместо отработанных фрикционных тормозных колодок следует поставить новые колодки. О необходимости данной замены вас оповестит высокий звук, исходящий из тормозных колодок. Этот звук может появляться и исчезать, однако он будет неизменно раздаваться всякий раз, когда вы нажмете на педаль тормозов.

В некоторых дорожных или климатических условиях при первом или лёгком торможении тормоза могут издать высокий скрипящий звук. Это - нормальное явление, не означающее неисправность тормозов.

* ВНИМАНИЕ

С целью избежания проведения дорогих ремонтов не ездите с изношенными тормозными накладками.

ПРЕДУПРЕЖДЕНИЕ

- Износ тормозных накладок

Износ тормозных накладок сигнализируется высоким звуком, означающим, что Ваш автомобиль нуждается в прохождении сервисного осмотра. Если будете игнорировать звуковую сигнализацию, это может привести к снижению эффективности торможения и созданию опасных ситуаций.

ОСТОРОЖНО

Во всех случаях обязательно проводите полную замену наборов как передних, так и задних тормозных колодок.

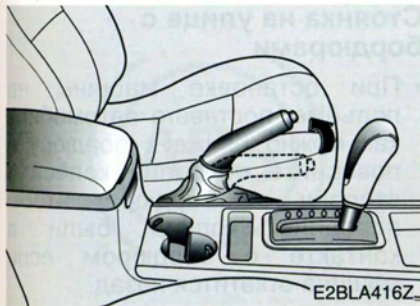

Стояночный тормоз

Для затормаживания автомобиля стояночным тормозом нажмите педаль основного тормоза и одновременно переместите рычаг стояночного тормоза вверх до отказа.

E2BLA416Z

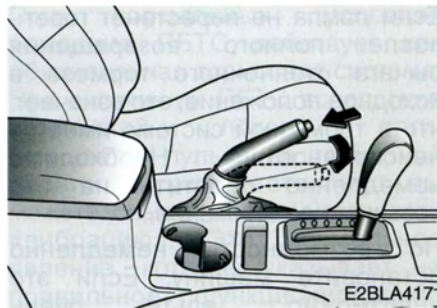

Для возвращения рычага стояночного тормоза в исходное положение следует немного приподнять рычаг вверх, нажать кнопку на торце рукоятки рычага и опустить рычаг вниз в исходное положение.

E2BLA417

ОСТОРОЖНО

Никогда не используйте рычаг переключения режимов или передач вместо стояночного тормоза. Всегда поднимите до отказа вверх рычаг стояночного тормоза И убедитесь, что включена 1-я передача или передача заднего хода у моделей с механической коробкой передач или режим „Р“ (стоянка) у моделей с автоматической коробкой передач.

ОСТОРОЖНО

Езда с затянутым стояночным тормозом вызывает повышенный и быстрый износ тормозных колодок.

1

2

3

4

5

6

7

8

9



Сконтролируйте контрольную лампу тормозной системы при каждом запуске двигателя. Лампа светит-ся, если двигатель работает, и включён стояночный тормоз.

Перед троганием с места убедитесь, что стояночный тормоз полностью выключен и не светится контроль-ная лампа тормозной системы.

Если лампа не перестанет гореть после полного возвращения рычага стояночного тормоза в исходное положение, это означает, что в тормозной системе имеется неисправность. Необходимо немедленно обратиться на это повышенное внимание.

По возможности немедленно остановите машину. Если это невозможно, едьте очень осторожно и отвезите машину к ближайшему безопасному месту или ближайшей станции технического обслуживания.

Стоянка на улице с бордюрами

- При остановке машины на подъёме, поставьте автомобиль как можно ближе к бордюру и поверните передние колёса в сторону от бордюра, чтобы передние колёса были в контакте с бордюром если машина откатится назад.
- При остановке машины на спуске, поставьте автомобиль как можно ближе к бордюру и поверните передние колёса в сторону к бордюру, чтобы передние колёса были в контакте с бордюром если машина откатится вперёд.



Противоблокировочная тормозная система (ПБТС – ABS) (при наличии)

ПБТС предназначена для предотвращения блокировки колес при внезапном торможении или при торможении на скользких поверхностях. По сравнению с обыкновенной тормозной системой, ПБТС обеспечивает значительно больший контроль над управлением машиной в ходе торможения при указанных ситуациях.

При нормальных условиях вождения ПБТС действует как обыкновенная тормозная система. При включении ПБТС вследствие возможной потери тяги, начинается пульсация тормозной педали, в результате чего вы можете слышать или чувствовать «вибрацию». Это нормальное явление, которое указывает на правильное функционирование ПБТС.

При вождении автомашины, оснащенной ПБТС, водителю следует приспособить свои навыки в соответствии с дорожными и транспортными условиями и помнить нижеуказанные указания:

- Не тормозить прерывисто, то есть, не накачивать тормоза так, как вы могли это делать при вождении машины, не оснащенной ПБТС. Для обеспечения надлежащего функционирования ПБТС следует тормозить твердо, без всякого повторного нажатия на тормозную педаль.

- Даже автомобилю, оснащённому ABS, необходим достаточно длинный тормозной путь. Поэтому всегда соблюдайте достаточную дистанцию за машинами, едущими перед Вами.
- Перед поворотом всегда снижайте скорость. Анти-блокировочная тормозная система не способна предотвратить аварии, возникшие из-за езды на слишком высокой скорости.
- На дорогах с волнистой и неровной поверхностью ABS может увеличить тормозной путь по сравнению с обычной тормозной системой.
- По мокрым дорогам не следует ездить с большой скоростью. ПБТС может свести на нет риск глиссирования колес. В случае выхода ПБТС из строя тормозная система продолжает действовать так, как действует обыкновенная тормозная система. Следует безотлагательно обеспечить технический контроль посредством авторизованного дистрибутора Kia или другой профессионально компетентной станции технического обслуживания автомобилей.

1

2

3

4

5

6

7

8

9

* ВНИМАНИЕ

- Если включится и будет продолжать гореть контрольная лампа системы ABS, является возможным, что у Вашей машины вышла из строя ABS. Тормоза при этом, однако, будут работать нормально.
- При запуске двигателя контрольная лампа системы ABS загорится на 2 - 3 секунды. В это время ABS подвергнется диагностическому тесту. Если всё будет в порядке, контрольная лампа погаснет. Если лампа продолжает гореть, это может означать, что в системе ABS имеется неисправность. Как можно быстрее контактируйте авторизованного дилера Kia.

* ВНИМАНИЕ

- Если аккумулятор разряжен и мотор был запущен от другого источника, может появиться световой предупредительный сигнал относительно ПБТС. Эта сигнализация возникает из-за разряженного аккумулятора и не указывает на неисправность ПБТС.
- Перед поездкой зарядите аккумулятор.

▲ ПРЕДУПРЕЖДЕНИЕ

- Тормоза ПБТС

- Тормозная система ПБТС не может свести на нет все последствия сложных дорожных условий, не говоря о последствиях неосторожного, а иногда и безрассудного способа управления автомобилем или недооценки сложности ситуации.
- Антиблокировочная тормозная система спроектирована с целью улучшения эффективности торможения на типичных автострадах и дорогах в хорошем состоянии. На дорогах с волнистой и неровной поверхностью ABS может увеличить тормозной путь по сравнению с обычной тормозной системой.
- Во всех случаях удерживайте при вождении автомобиля разумную скорость, соответствующую условиям погоды и автодорожного транспорта.

РУЛЕВОЕ КОЛЕСО

Гидроусилитель Рулевого Управления

Гидроусилитель рулевого управления использует энергию двигателя для облегчения управления машиной. Если мотор не работает или гидроусилитель выйдет из строя, управлять машиной всё равно можно, только при этом придётся приложить большее усилие.

Если Вы обнаружите какое-либо изменение силы, использованной для управления рулём автомобиля во время нормальной эксплуатации, обратитесь в авторизованный сервис Kia или другую компетентную сервисную организацию для проверки гидроусилителя рулевого управления.

Электронный Контроль Рулевого Управления (при наличии)

С помощью передатчика скорости колеса осуществляется контроль за степенью влияния силы на рулевой механизм в зависимости от скорости автомашины.

Рулевой механизм становится более тяжелым при увеличении скорости машины, он становится более легким при понижении ее скорости за счет улучшенного контролирования или действительного управления с помощью руля.

* ВНИМАНИЕ

- **Никогда не держите рулевое колесо, повернутое до упора в крайнее правое или левое положение, дольше пяти секунд при работающем двигателе. Удержание рулевого колеса в крайнем положении дольше пяти секунд может вызвать поломку гидронасоса усилителя.**
- **Если приводной ремень гидроусилителя будет повреждён, или если выйдет из строя насос усилителя, управление рулём потребует приложения гораздо большей силы.**

1

2

3

4

5

6

7

8

9

* ВНИМАНИЕ

Если автомашина длительное время находится на стоянке при условиях низких температур (ниже $-10^{\circ}\text{C}/14^{\circ}\text{F}$), при первом пуске требуется повышенное усилие для управления при наличии рулевого усилителя. Это вызвано в результате повышенной вязкости гидравлической жидкости рулевого усилителя и не является признаком неисправности.

В данном случае следует повысить обороты мотора на 1500 об/мин, после чего следует возврат на обороты холостого хода, в режиме которого мотор оставляют работать две или три минуты.

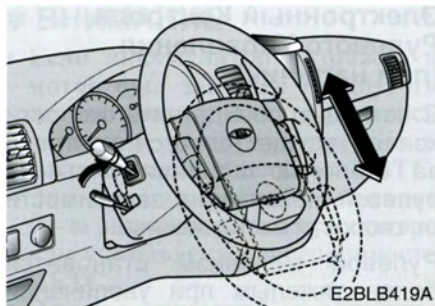

Регулируемая рулевая колонка (при наличии)

Система установки положения руля служит для требуемой установки руля перед началом движения автомобиля. Вы можете повышать уровень установки руля для обеспечения большего пространства для ног при выходе из автомашины и при посадке в нее.

Руль управления можно установить наиболее удобным образом для вождения и видения световых сигналов предупреждения и индикаторов на приборной панели.

Чтобы установить желаемый угол наклона руля, манипулируйте им вверх или вниз при одновременном нажатии за ручка фиксатора положения руля. Установите удобное положение руля и отпустите ручку фиксатора.

▲ ПРЕДУПРЕЖДЕНИЕ

- Ни в коем случае не следует регулировать положение руля в процессе вождения. Регулирование наклона руля при вождении может привести к потере контроля управлением, что чревато серьезной травмой или автокатастрофой.
- После регулировки попытайтесь двигать руль вверх-вниз, чтобы убедиться, что он надёжно зафиксирован.

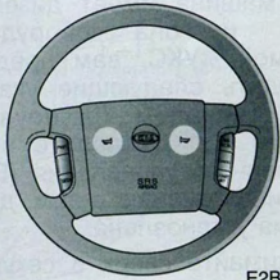

E2BLA422C

Звуковой сигнал

Звуковой сигнал включите нажатием символа звукового сигнала (горна) на рулевом колесе.

Регулярно проверяйте исправность работы звукового сигнала.

ОСТОРОЖНО

- Для получения звукового сигнала следует нажать на область клаксона на руле. Клаксон приводится в действие единственно путем нажатия соответствующей центральной части.
- Для надлежащего пользования не действуйте на клаксон сильными ударами. Не допускайте ударов кулаком на область клаксона. Не допускайте проколов области клаксона острыми предметами.

1

2

3

4

5

6

7

8

9

СИСТЕМА УПРАВЛЕНИЯ КРЕЙСЕРСКОЙ СКОРОСТЬЮ (СУКС) (ПРИ НАЛИЧИИ)

СУКС может удерживать постоянную крейсерскую скорость сверх 40 км/час (24 миль/час) в случае бензинового мотора и 42 км/час (26 миль/час) в случае дизельного мотора без ручной манипуляции акселератором – педалью газа. Легкие колебания скорости машины (3-5 км/час, 2-3 миль/час) при включенном СУКС представляют собой нормальное явление. Система СУКС полезна при длинных пробегах по магистральным междугородним дорогам без необходимости частных замедлений и ускорений езды.

▲ ПРЕДУПРЕЖДЕНИЕ

- Управление крейсерской скоростью

Применение системы СУКС может при некоторых условиях вызвать потерю вашего контроля за управлением машиной, а именно:

- 1. Напряженное и нестабильное транспортное движение**
- 2. Скользкие и подверженные сильному ветру дороги**
- 3. Ситуации, вызывающие изменение скорости**

Не используйте систему управления крейсерской скоростью в указанных ситуациях и условиях.

Если машина имеет дизельный мотор и она оборудована системой СУКС, вам предстоит соблюдать следующие указания перед началом эксплуатации системы СУКС, введите в блок электронного управления (БЭУ – ECU) информацию о том, данная система установлена:

1. Нажимайте сверх 3 секунд на фасетку главного выключателя CRUISE при работающем двигателе. После чего БЭУ регистрирует, что система СУКС установлена и уложит в память данную информацию.
2. Выключите мотор и подождите 7-8 секунд времени для восстановления БЭУ.
3. Снова произведите запуск двигателя, если вы намерены вести машину и эксплуатировать систему СУКС.

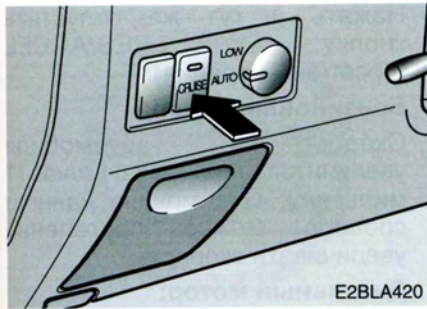

E2BLA420

**Для набора или установки
крейсерской скорости:**

1. Нажмите на главный включатель крейсерской скорости. Тем самым произойдет включение системы.

Бензиновый мотор:

На приборной панели начнет светиться сигнал CRUISE, свидетельствующий об активации системы управления крейсерской скоростью.

Дизельный мотор:

После нажатия на главный включатель CRUISE, на приборной панели начнет светиться сигнал CRUISE.

2. Бензиновый мотор:

Увеличить скорость на требуемую крейсерскую скорость сверх 40 км/час (24 миль/час).

Дизельный мотор:

Увеличить скорость на требуемую крейсерскую скорость сверх 42 км/час (26 миль/час).

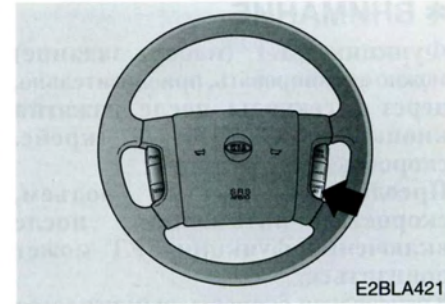

E2BLA421

3. Нажать на кнопку COAST/SET для удерживания набранной скорости и данную кнопку отпустить.
4. Отпустить педаль газа, после чего будет автоматически поддерживаться требуемая скорость.
5. Чтобы временно увеличить скорость, следует нажать на педаль газа в достаточной мере для превышения предварительно установленной крейсерской скорости. Затем отпустить педаль газа, после чего будет автомобиль начнет поддерживать ту величину скорости, которую вы только что задали.

1

2

3

4

5

6

7

8

9

* ВНИМАНИЕ

Функцию SET (набор, задание) можно активировать, приблизительно, через 2 секунды после нажатия кнопки CRUISE (крейс. скорость).

Преодолевая крутой подъем, скорость автомобиля после включения функции SET может понизиться.

Крейсерская скорость выключается при понижении скорости приблизительно на 15 км/час (9 миль/час) под уровень предварительной набранной и установленной скорости.

▲ ПРЕДУПРЕЖДЕНИЕ

Если кнопка CRUISE будет оставлена в активированной состоянии, то может произойти случайное включение крейсерской скорости. Удерживайте кнопку CRUISE в выключенном состоянии, если крейсерская скорость не применяется.

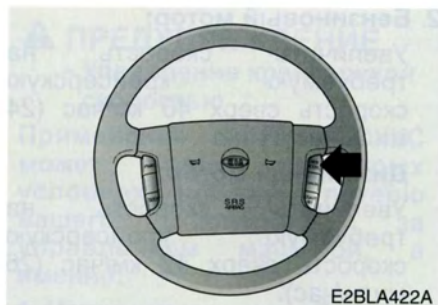

Чтобы Увеличить Крейсерскую Скорость:

Соблюдайте выполнение следующих операций.

- Нажать на кнопку RES/ACCEL (ресет/акселерация) и придержать ее в нажатом состоянии. Начнется ускорение вашего автомобиля.
- Отпустить кнопку на той новой величине скорости, которую вы хотите удерживать.

- Нажать и тут же отпустить кнопку RES/ACCEL (ресет/акселерация).

Бензиновый мотор:

Скорость автомобиля увеличится лишь на 1,6 км/час (1 миль/час). С помощью данного способа можно постепенно увеличивать скорость.

Дизельный мотор:

Скорость автомобиля увеличится лишь на 4 км/час (2,5 миль/час) при максимальном количестве 8 возможных увеличений.



E2BLA421

Чтобы Понизить Крейсерскую Скорость:

Соблюдайте выполнение следующих операций.

- Нажать на кнопку COAST/SET (набор/удерживание) и придержать ее в нажатом состоянии. Начнется постепенное падение скорости вашего автомобиля. Отпустить кнопку при той скорости, которую вы хотите удерживать.

- Нажать и тут же отпустить кнопку COAST/SET.

Бензиновый мотор:

Скорость автомобиля уменьшится на 1,6 км/час (1 миль/час). С помощью данного способа можно скорость понижать постепенно.

Дизельный мотор:

Скорость автомобиля понизится на 5 км/час (3 миль/час) при максимальном количестве 8 возможных понижений.

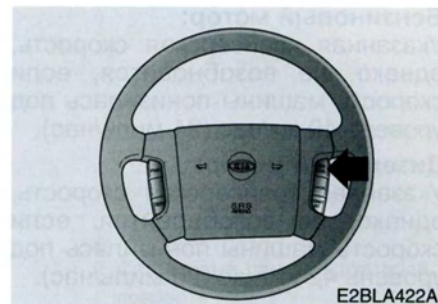

E2BLA422A

Чтобы возобновить крейсерскую скорость:

Если иногда кнопка CRUISE применялась для выключения крейсерской скорости и система все еще находится в активированном состоянии, последняя из ранее набранных скоростей автоматически возобновится в ответ на активацию функции RES/ACCEL (восстанов./акселер.) кратким нажатием данной кнопки.

1

2

3

4

5

6

7

8

9

1

Бензиновый мотор:

Указанная крейсерская скорость, однако, не возобновится, если скорость машины понизилась под уровень 40 км/час (24 миль/час).

2

Дизельный мотор:

Указанная крейсерская скорость, однако, не возобновится, если скорость машины понизилась под уровень 42 км/час (26 миль/час).

3

4

5

6

7

8

9

Чтобы Выключить Управление Крейсерской Скоростью, Поступите Одним из Следующих Способов:

- Нажмите на педаль тормоза.
- Нажмите до упора на педаль сцепления (ручная коробка передач) или, в случае автоматической коробки передач, переведите скоростную рукоятку в нейтральное положение N.
- Нажмите на кнопку CANCEL (отмена), расположенную на руле.
- Одновременно нажать кнопки COAST/SET и RES/ACCEL.

Каждая из этих операций отменяет управление крейсерской скоростью, но не выключает систему СУКС. Если вы пожелаете возобновить операцию управления крейсерской скоростью, нажмите на кнопку RES/ACCEL, расположенную на руле. Произойдет возврат на предыдущую набранную скорость.

Чтобы Выключить OFF (выкл.) Управление Крейсерскую Скоростью:

- Нажмите кнопку регулятора CRUISE.
- Выключите зажигание.

КОМБИНАЦИЯ ПРИБОРОВ (2,4 БЕНЗИНОВЫЙ ДВИГАТЕЛЬ)

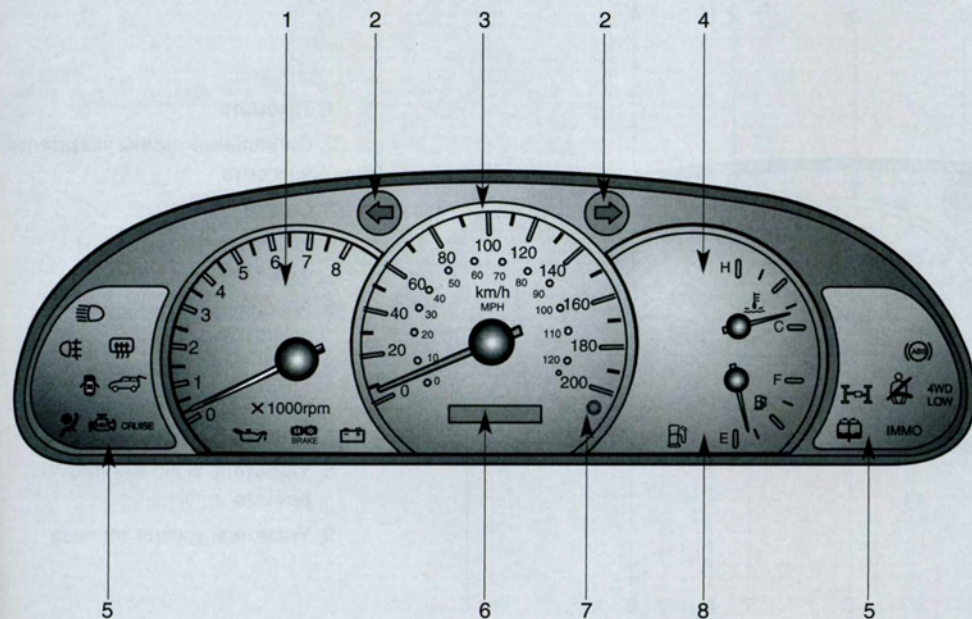

1. Тахометр
2. Сигнальные лампы указателей поворота
3. Спидометр
4. Указатель температуры охлаждающей жидкости
5. Аварийные и сигнальные лампы
6. Одометр/Счетчик пути
7. Кнопка сброса счетчика суточного пробега
8. Указатель уровня топлива

1

2

3

4

5

6

7

8

9

E2BLA425D

КОМБИНАЦИЯ ПРИБОРОВ (3,5 БЕНЗИНОВЫЙ ДВИГАТЕЛЬ - А/Т:30-40LEi)

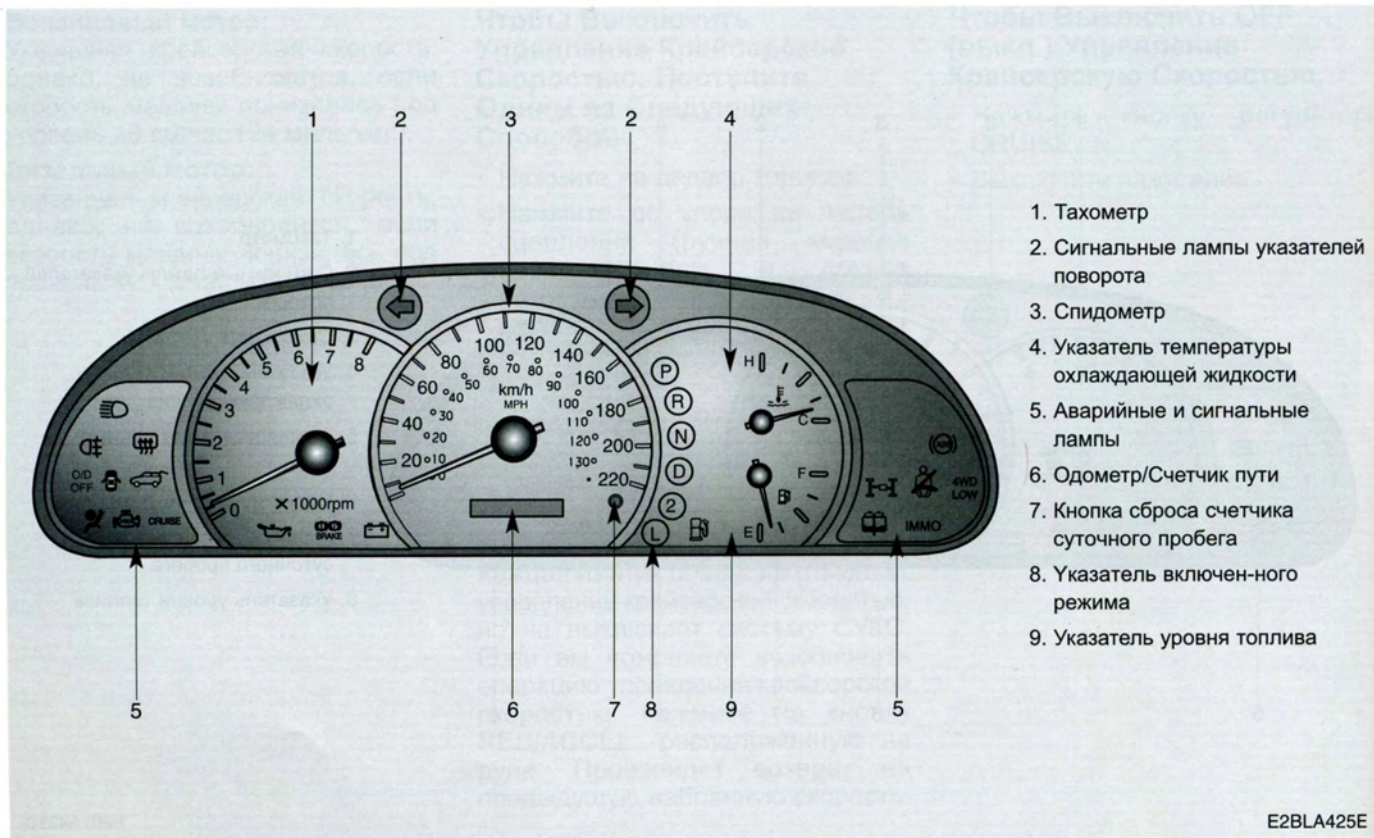

E2BLA425E

КОМБИНАЦИЯ ПРИБОРОВ (3,5 БЕНЗИНОВЫЙ ДВИГАТЕЛЬ - А/Т:А5SR1)

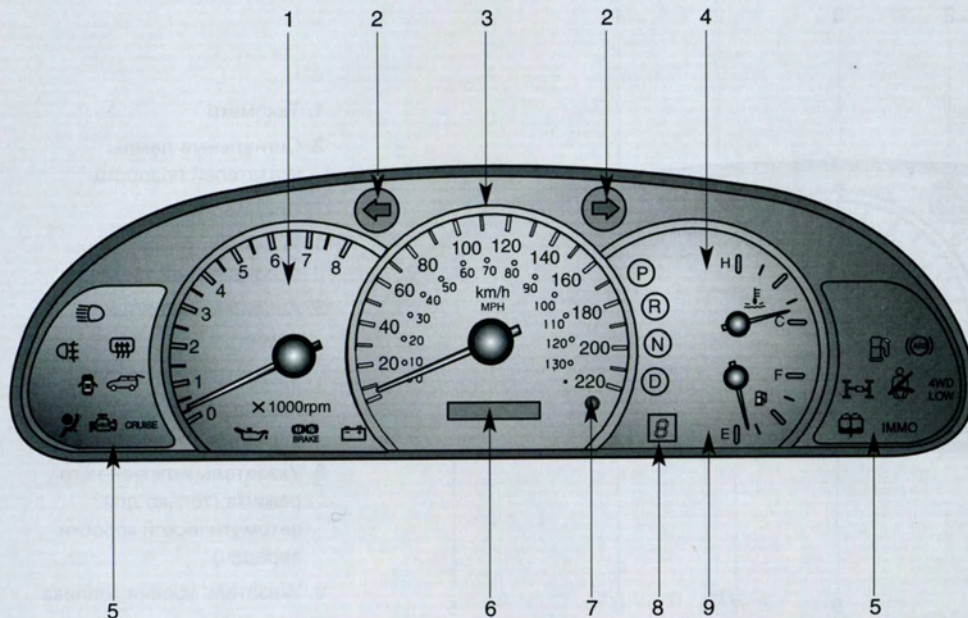

1. Тахометр
2. Сигнальные лампы указателей поворота
3. Спидометр
4. Указатель температуры охлаждающей жидкости
5. Аварийные и сигнальные лампы
6. Одометр/Счетчик пути
7. Кнопка сброса счетчика суточного пробега
8. Указатель включенного режима
9. Указатель уровня топлива

1

2

3

4

5

6

7

8

9

E4BLA425E

КОМБИНАЦИЯ ПРИБОРОВ (ДИЗЕЛЬНЫЙ ДВИГАТЕЛЬ - А/Т:30-40LEi)

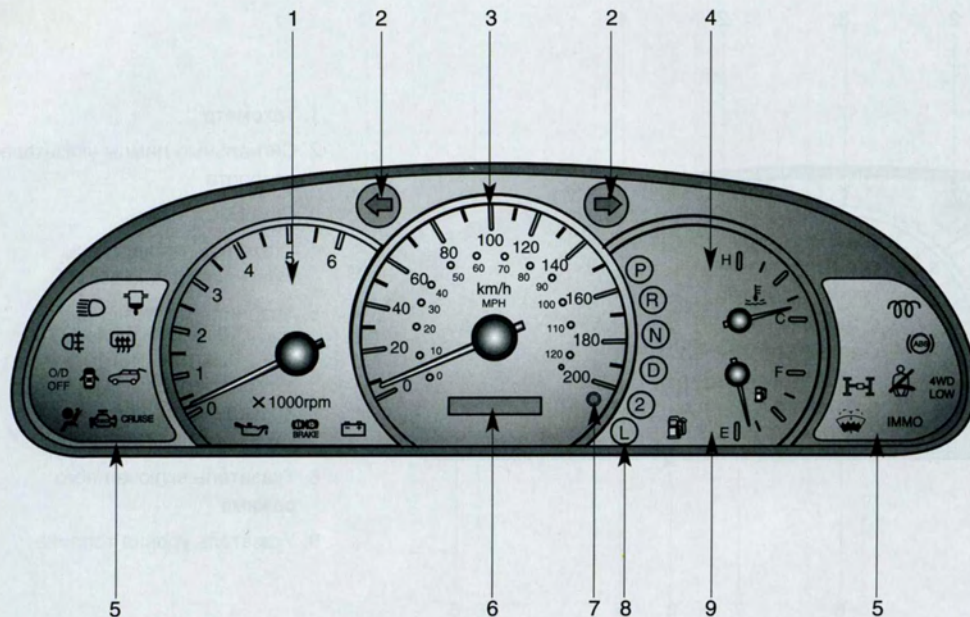

1. Тахометр
2. Сигнальные лампы указателей поворота
3. Спидометр
4. Указатель температуры охлаждающей жидкости
5. Аварийные и сигнальные лампы
6. Одометр/Счетчик пути
7. Кнопка сброса счетчика суточного пробега
8. Указатель включенного режима (только для автоматической коробки передач)
9. Указатель уровня топлива

E2BLA425F

КОМБИНАЦИЯ ПРИБОРОВ (ДИЗЕЛЬНЫЙ ДВИГАТЕЛЬ - А/Т:А5SR1)

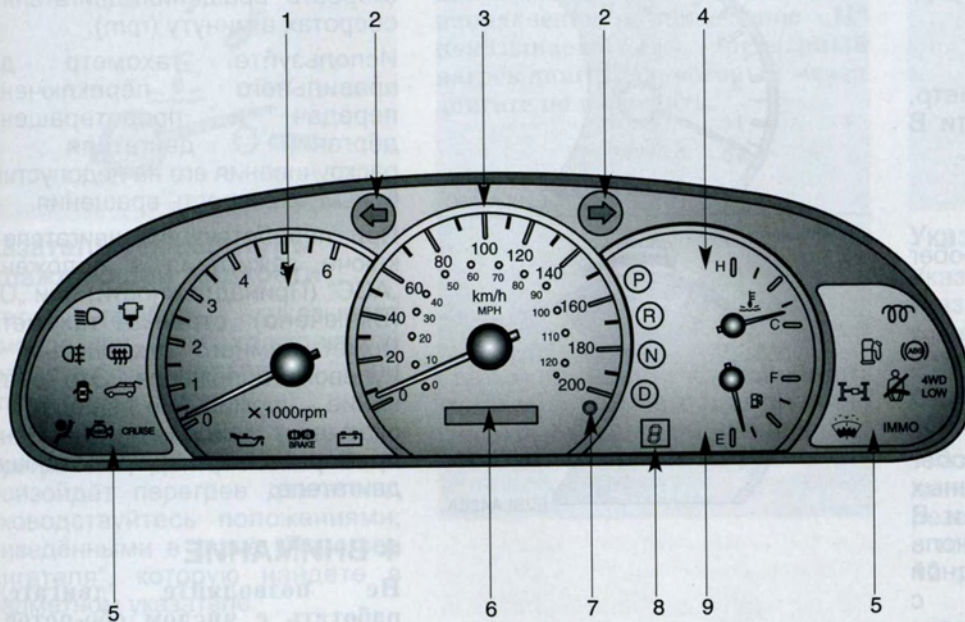

1. Тахометр
2. Сигнальные лампы указателей поворота
3. Спидометр
4. Указатель температуры охлаждающей жидкости
5. Аварийные и сигнальные лампы
6. Одометр/Счетчик пути
7. Кнопка сброса счетчика суточного пробега
8. Указатель включенного режима (только для автоматической коробки передач)
9. Указатель уровня топлива

1

2

3

4

5

6

7

8

9

E4BLA425H

КОНТРОЛЬНЫЕ ПРИБОРЫ

Спидометр

Спидометр показывает скорость автомобиля при движении вперед.

Одометр/Счетчик пути

Вы можете выбрать одометр, счетчик пути А и счетчик пути В путем нажатия кнопки выбора.

Одометр

Одометр указывает общий пробег автомобиля.

Счетчик пути

ПОЕЗДКА А : Счетчик пути А

ПОЕЗДКА В : Счетчик пути В

Счетчик пути указывает пробег отдельных поездок, выбранных водителем. Счетчик пути А и В может сбрасываться на ноль нажатием (в течение одной секунды или более) с последующим отпусканием кнопки сброса.

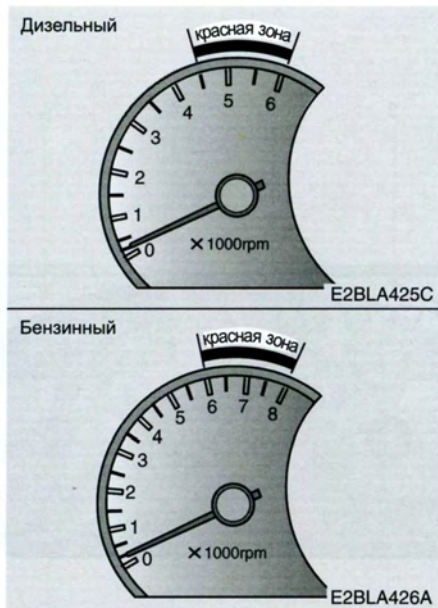

Тахометр

Тахометр показывает примерную скорость вращения двигателя в оборотах в минуту (rpm).

Используйте тахометр для правильного переключения передач и предотвращения дёрганий двигателя и раскручивания его на недопустимо большую скорость вращения.

При неработающем двигателе и ключе зажигания в положении „АСС“ (Принадлежности) или „ON“ (Включено) стрелка тахометра может немного отклониться от нулевого положения. Это отклонение - нормальное явление и не оказывает влияние на показания прибора при работающем двигателе.

* ВНИМАНИЕ

Не позволяйте двигателю работать с числом оборотов в красной зоне тахометра. Это может вызвать серьёзную поломку мотора.

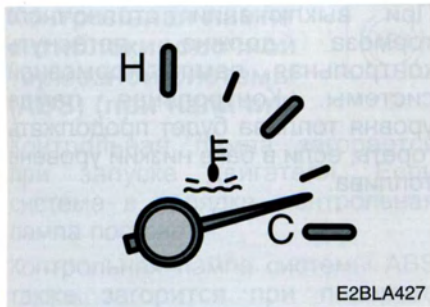

Указатель температуры охлаждающей жидкости

Этот прибор указывает температуру охлаждающей жидкости двигателя при включенном зажигании.

Не продолжайте езду с перегретым двигателем. Если произойдет перегрев двигателя, руководствуйтесь положениями, приведенными в главе „Перегрев двигателя“, которую найдёте в предметном указателе.

* ВНИМАНИЕ

Переход стрелки прибора из допустимого диапазона по направлению к положению „Н“ показывает на чрезмерный нагрев двигателя, который может двигателю повредить.

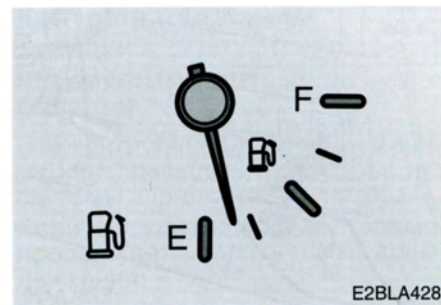

Указатель уровня топлива

Указатель уровня топлива указывает приблизительное количество топлива, оставшегося в топливном баке.

Объём топливного бака составляет 80 литров.

Указатель уровня топлива дополнен контрольной лампой резерва, которая загорается, если в топливном баке осталось около 12 литров топлива.

1

2

3

4

5

6

7

8

9

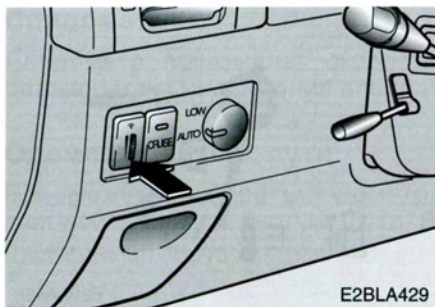

4 Освещение Приборной Панели (Реостат) (при наличии)

При включенном стояночном освещении и фарах следует повернуть встроенный круговой поворотный регулятор для регулировки интенсивности освещения приборной панели.

КОНТРОЛЬНЫЕ ЛАМПЫ

Контрольные лампы / звуковая сигнализация

Проверка работоспособности

Проверка работоспособности всех контрольных ламп, кроме контрольной лампы тормозной системы, производится поворотом ключа зажигания в положение "ON" (при этом нет необходимости запускать двигатель). Если какая-либо из контрольных ламп не загорится, необходимо проверить машину у авторизованного дилера Kia или другой компетентной сервисной организации.

Если контрольная лампа тормозной системы не загорится при повороте ключа зажигания в положение "START", необходимо проверить систему у авторизованного дилера Kia или другой компетентной сервисной организации.

После запуска двигателя все контрольные лампы должны потухнуть. Если какая-либо из ламп продолжает гореть, это сигнализирует, что ситуация нуждается в Вашем внимании.

При выключении стояночного тормоза должна погаснуть контрольная лампа тормозной системы. Контрольная лампа уровня топлива будет продолжать гореть, если в баке низкий уровень топлива.



Контрольная лампа антиблокировочной тормозной системы (ABS) (при наличии)



Контрольная лампа загорается при запуске двигателя. Если система в порядке, контрольная лампа погаснет.

Контрольная лампа системы ABS также загорится при повороте ключа зажигания в положение "ON". Если система работает правильно, по истечении 2 - 3 секунд лампа погаснет.

Контрольная лампа выключения режима „O/D“ (A/T:30-40LEi)



Контрольная лампа загорается при выключении режима „O/D“.

Контрольная лампа давления масла



Эта контрольная лампа указывает на низкое давление масла в системе смазки двигателя.

Если лампа продолжает гореть во время движения:

1. Осторожно доедьте на обочину дороги и остановите машину.
2. Заглушите двигатель и контролируйте уровень масла в двигателе. Если уровень недостаточный, долейте масло до необходимого количества.

Если контрольная лампа давления масла продолжает светиться после пополнения масла, или у Вас нет масла для дозаправки, контактируйте авторизованного дилера Kia или другую компетентную авторемонтную мастерскую.

*** ВНИМАНИЕ**

Если вы мгновенно не выключите двигатель, может произойти тяжелое повреждение.

Контрольная лампа зарядки аккумуляторной батареи



Эта контрольная лампа указывает на неисправность генератора или системы зарядки аккумулятора.

Если контрольная лампа продолжает гореть во время движения:

1. Осторожно доедьте на ближайшее безопасное место.
2. Заглушите двигатель и контролируйте натяжение и целостность ремня привода генератора.
3. Если ремень в порядке, имеет место неисправность в системе зарядки аккумулятора. Контролируйте систему и устраните неисправность у авторизованного дилера Kia или другой компетентной авторемонтной мастерской как можно скорее.

*** ВНИМАНИЕ - Дизель**

Не ездите в автомобиле со слаботяннутым или оборванным ремнём привода генератора. Двигатель мог бы повредиться от перегрева, потому что этот ремень также приводит в действие вентилятор системы охлаждения.

Контрольная лампа ремней безопасности



Если ремень безопасности водителя не будет пристегнут с ключом зажигания в положении "ON" или будет отстёгнут с ключом зажигания в положении "ON" будет продолжать гореть контрольная лампа. Если система не работает, как здесь описано, безотлагательно посетите авторизованного дилера Киа или другую компетентную авторемонтную мастерскую для получения необходимой помощи.

Контрольная лампа заднего противотуманного света (при наличии)



Контрольная лампа загорается одновременно с включением заднего противотуманного света.

Контрольные лампы положений рычага переключения режима (A/T:30-40LEi)

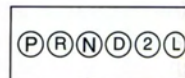

Отдельные индикаторы подсвечиваются для отображения положения рычага селектора.

Контрольные лампы положений рычага переключения режима (A/T:A5SR1)

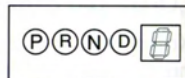

Отдельные индикаторы подсвечиваются для отображения положения рычага селектора.

- 1
- 2
- 3
- 4
- 5
- 6
- 7
- 8
- 9

Контрольная лампа стояночного тормоза и низкого уровня тормозной жидкости



Сигнализация включения стояночного тормоза

Эта контрольная лампа загорится, если включён стояночный тормоз, а ключ зажигания находится в положении "START" или "ON". Лампа должна погаснуть при выключении стояночного тормоза.

Сигнализация низкого уровня тормозной жидкости

Если контрольная лампа не погаснет при выключенном стояночном тормозе, это может сигнализировать низкий уровень тормозной жидкости.

Если лампа продолжает гореть:

1. Доедьте до ближайшего безопасного места и осторожно остановите машину.

2. Заглушите двигатель и сконтролируйте уровень тормозной жидкости в бачке. Без промедления пополните количество тормозной жидкости до необходимого уровня. Также надо сконтролировать все компоненты тормозной системы и выяснить, нет ли утечки жидкости.

3. Если Вы определите, что имеются утечки жидкости или контрольная лампа продолжает гореть, или тормозная система не работает исправно, прекратите поездку. Отбуксируйте машину к авторизованному дилеру Kia или в другую компетентную авторемонтную мастерскую для проведения осмотра и необходимого ремонта тормозной системы.

Чтобы проверить работоспособность лампочек, поверните ключ зажигания в положение „ON“.

Предупреждение о недостаточном уровне вакуума в тормозной системе (для дизельных двигателей)

Если сигнальная лампа тормозной системы светится непрерывно после добавления тормозной жидкости и устранения мягкого хода педали тормоза, это может свидетельствовать о наличии неисправности вакуум-насоса тормозной системы. Поэтому вы должны избегать вождения автомобиля на высокой скорости и резких торможений, и вам придется нажимать на педаль тормоза дальше и сильнее обычного. Обязательно выполните проверку и ремонт тормозной системы уполномоченным дилером Kia.

▲ ПРЕДУПРЕЖДЕНИЕ

Ездить в автомобиле, у которого светится контрольная лампа тормозной системы - опасно. Если лампа продолжает гореть, немедленно сконтролируйте и отремонтируйте тормоза у авторизованного дилера Kia.

1

2

3

4

5

6

7

8

9

1 Сигнал закрытия
задней (пятой) двери



Данный сигнал активируется при неполном закрытии задней двери или ее стекла.

3 Контрольная лампа
резерва топлива



4 Эта контрольная лампа информирует о том, что топливный бак почти пустой. Лампа загорается, если в топливном баке осталось примерно 12 литров топлива. Дозаправьте машину топливом как можно быстрее.

**Контрольная лампа
обогрева заднего
стекла (при наличии)**



Контрольная лампа загорается при включении обогрева заднего стекла для устранения замерзания заднего стекла. Ещё раз нажмите на кнопку обогревателя для его выключения, когда устранено замерзание. Обогреватель заднего стекла автоматически выключается по истечении 20 минут. Он также выключается при вынуте ключе зажигания.

**Контрольная лампа
неплотно закрытых
дверей**



Контрольная лампа загорается, если какая-либо дверь неплотно закрыта. Ключ зажигания может быть в любом положении.

**Контрольная лампа
дальнего света фар**



Контрольная лампа загорается одновременно с включением дальнего света фар - при включении главных фар в режиме дальнего света или при переводе рычага указателей поворота в положение подачи встречного сигнала дальним светом.

Контрольная лампа иммобилайзера (при наличии)

IMMO

Эта контрольная лампа включается, когда введен код иммобилайзера (аварийные действия) для запуска двигателя.

Контрольная лампа свечей накаливания (только у моделей с дизельными двигателями)

Контрольная лампа свечей накаливания включается во время подогрева двигателя и выключается после завершения подогрева.

*** ВНИМАНИЕ**

Если индикатор тлеющего разряда продолжает светиться после разогревания мотора на холостом ходу или при езде, то следует безотлагательно обеспечить технический контроль посредством авторизованного дистрибутора Kia или другой профессионально компетентной станции технического обслуживания автомобилей.

Индикатор неисправности (при наличии)

Данный индикатор является составной частью системы регулирования двигателя, которая постоянно анализирует разные компоненты системы контролирования эмиссий. Если в ходе езды данный сигнал начинает светиться, это указывает на потенциальную проблему, которая была обнаружена в устройствах контролирования выделений.

Ваш автомобиль будет в целом оставаться управляемым без необходимости его буксирной транспортировки, однако в таком случае следует безотлагательно обеспечить технический контроль посредством авторизованного дистрибутора Kia или другой профессионально компетентной станции технического обслуживания автомобилей.

ОСТОРОЖНО

Длительная езда с освещенным индикатором неисправности в системе регулирования двигателя может вызвать повреждение систем регулирования выделений, что в свою очередь может повлиять как на управляемость, так и на расход топлива.

ОСТОРОЖНО

Включение индикаторной лампы неисправности системы снижения токсичности отработанных газов (символ двигателя) свидетельствует о возможной неисправности каталитического нейтрализатора, способной привести к снижению мощности двигателя. Как можно быстрее выполните проверку системы управления двигателем у авторизованного дилера Kia.

1

2

3

4

5

6

7

8

9

1

Контрольная лампа подушек безопасности (при наличии)



Эта предупредительная световая сигнализация активируется (мигает) приблизительно 6 секунд всякий раз, когда ключ в замке зажигания поворачивается в положение ON (вкл.). Если система не работает или загорится во время движения, безотлагательно контактируйте авторизованного дилера Kia или другую компетентную авторемонтную мастерскую для получения необходимой помощи.

2

3

4

5

6

7

8

9

Индикатор СУКС (системы удерживания крейсерской скорости) (при наличии)



Бензиновый мотор:

На приборной панели начнет светиться данный индикатор, свидетельствующий об активации системы СУКС.

Дизельный мотор:

После нажатия на главный выключатель системы СУКС, данный индикатор начнет светиться на приборной панели.

Индикатор 4WD (при наличии) (лишь в случае 4WD Частичной мощности)



Поворот ключа в положение "ON" (вкл.) активирует световой индикатор 4WD и далее через несколько секунд он гаснет.

Световой индикатор 4WD будет светиться, если шарообразная ручка привода будет установлена в положение 4HI (лишь в случае исполнения 4WD частичной мощности).

Световой индикатор 4WD LOW (понижен.) (при наличии)



Поворот ключа в положение "ON" (вкл.) активирует световой индикатор 4WD LOW и далее через несколько секунд он гаснет. Световой индикатор 4WD LOW будет светиться, если шарообразная ручка привода будет установлена в положение 4WD LOW (понижен.).

Part-time 4WD type-4LO position –
Позиция привода на все четыре колеса частичной мощности типа 4LO.

Full-time 4WD type-LOW position –
Позиция привод на все четыре колеса полной мощности типа Low (понижен.).

ОСТОРОЖНО

При мигании индикатора 4WD (I-I) то начинают светиться индикатор (Full-time 4WD) или индикатор 4WD (I-I) причем одновременно активируется также 4WD LOW (4WD LOW) (Part time 4WD), что свидетельствует о наличии неисправности в системе 4WD. В таком случае следует безотлагательно обеспечить технический контроль посредством авторизованного дистрибутора Kia.

Индикатор Низкого Уровня Воды в Резервуаре Стеклоомывателя (при наличии)



или



Свечение данного индикатора свидетельствует о том, что в резервуаре стеклоомывателя почти что нет воды. Резервуар стеклоомывателя следует безотлагательно наполнить водой.

Контрольная Лампа Отстойника (только у моделей с дизельными двигателями)



Если вода собирается в отстойнике, то загорается контрольная лампа отстойника. Если контрольная лампа горит, слейте воду из отстойника. Эксплуатация машины с горящей лампой отстойника может повредить двигатель.

1

2

3

4

5

6

7

8

9

Звуковое предупреждение Door Ajar (дверь открыта)

Если дверь водителя остается открытой при езде автомобиля со скоростью выше 5 км/час, то активируется предупредительный звуковой сигнал.

Звуковой сигнал, предупреждающий о движении с включенным стояночным тормозом

При превышении скорости в 10 км/ч и включенном стояночном тормозе вы будете предупреждены об этом включением звукового сигнала.

Индикатор напоминания о ремне безопасности (при наличии)

Если поясной/плечевой ремень безопасности водителя не пристегнут во время поворота ключа зажигания в положение ВКЛ., световой индикатор, предупреждающий о необходимости пристегнуть ремень, будет включен на 6 секунд.

При превышении скорости в 10 км/ч и непристегнутом поясным/плечевом ремне безопасности водителя световой индикатор, предупреждающий о необходимости пристегнуть ремень, мигает одну минуту, после чего это начинает сопровождаться звуковым сигналом.

Звуковое предупреждение о ключе, оставленном в замке зажигания

Если дверь водителя открыта, и ключ зажигания остается в замке зажигания в положении LOCK (замок) или ACC (доступ разрешен), данный предупредительный звуковой сигнал активируется. Этот сигнал предупреждает вас о том, что, покидая автомобиль, ключ зажигания нельзя оставлять в замке зажигания.

Звуковой сигнал ремня безопасности (при наличии)

Если плечевой/поясной ремень безопасности водителя не пристегнут в момент переключения замка зажигания в положение ВКЛ., предупреждающий звуковой сигнал ремня будет звучать в течение приблизительно 6 секунд. Если в это время будет пристегнут ремень безопасности, звуковой сигнал немедленно прекратится.

МНОГОЦЕЛЕВОЙ ИЗМЕРИТЕЛЬ (ПРИ НАЛИЧИИ)

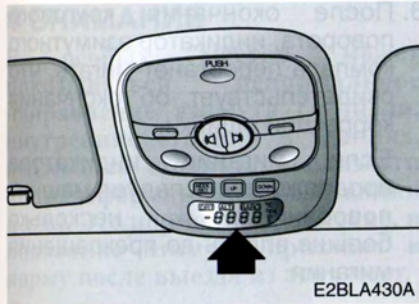

Функции Многоцелевого Измерителя

1. Азимутный компас
2. Высотомер относительного измерения
3. Барометр
4. Измеритель температуры (при наличии)

Как Поступать при Настройке Многоцелевого Измерителя

Функция переключения

MODE/SET Функция переключения настройки режима

1. Выбор режимов : При нажатии свех 1 секунд на кнопку MODE/SET выбор делается следующим образом.

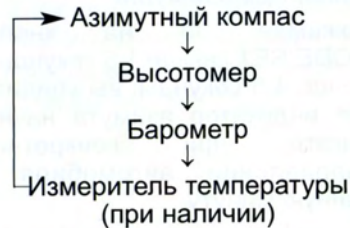

2. Коррекция относительного азимутного компаса.
3. Коррекция земного отклонения азимутного компаса.
4. Поставьте высотомер в нулевое положение "0" (ноль).

Переключатель UP/DOWN (ВНИЗ/ВВЕРХ)

1. Коррекция земного отклонения азимутного компаса.
2. Перевод значений относительного высотомера единицы (метры ↔ стопы).
3. Перевод значений измерителя температуры (°C ↔ °F).

1

2

3

4

5

6

7

8

9

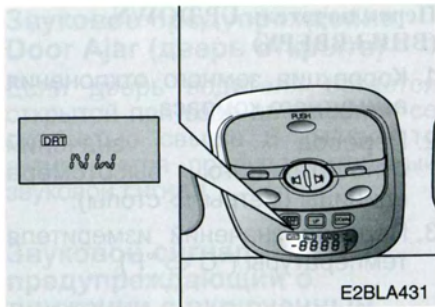

Электрический Азимутный Компас

Он указывает азимут в зависимости от направления езды автомобиля.

Индикация величин работает единственно при вождении автомобиля.

* ВНИМАНИЕ

При первом использовании автомобиля или если в прошлом имело место отсоединение аккумулятора, сделайте перед вождением коррекцию индикатора азимута.

Корректирование Индикатора Азимута

При необходимости исправьте ошибку между обыкновенным азимутом и земным магнетизмом датчика и азимутом, показываемым в месте нахождения автомобиля.

Как поступать при коррекции индикатора азимута

1. Нажимая на кнопку MODE/SET свыше 1,5 секунды и менее 4,5 секунды, вы увидите, что индикатор азимута начнет мигать при конкретном направлении автомобиля в данную минуту.
2. Сделайте медленный (со скоростью 5км/ч) одноразовый круговой поворот автомобиля (360 градусов) в течение 128 секунд.

Данный круговой поворот можно начать в любом (правом или левом направлении) на открытом пространстве.

3. После окончания кругового поворота, индикатор азимутного компаса перестанет мигать, что свидетельствует об окончании коррекции ошибки.

Если мигание индикатора продолжается, следует машину поворачивать несколько больше вплоть до прекращения мигания.

Коррекция индикатора азимутного компаса отменяется следующим образом:

1. Нажатием на кнопку MODE/SET свыше 0,1 секунды.
2. Если автомобиль не подвергался поворачиванию в течение 128 секунд после мигания индикатора.

*** ВНИМАНИЕ**

В особых местах может показываться ненормальное направление азимута (туннели, внутренние стоянки в зданиях, подземные стоянки, близости от трансформаторной подстанции и т.д.). Это нормальное явление, и показание азимута приходит в норму после выезда из этих мест.

Как следует делать коррекцию угла земного отклонения:

1. Нажимайте кнопку MODE/SET свыше 4,5 секунд, после чего на дисплее появится индикация величина земного угла отклонения после мигания DRT течение 4,5 секунд.
2. Нажимайте вверх 1 секунд на кнопку UP (вверх) или DOWN (вниз) для того, чтобы исправить азимутный компас в течение 30 секунд. Если вы нажмете на кнопку U, то азимутный компас передвинется на 5 градусов на восток. При нажатии на кнопку DOWN, он передвинется на 5 градусов на запад.

Для уточнения правильного значения угла земного отклонения в месте вашего нахождения вы должны применить контурную карту в приложении.

Если место вашего нахождения расположено между контурной линией земного отклонения, вы можете применить для вашего местонахождения любое значение в контурной карте, а именно, нижнее или верхнее.

Начальный угол наклона установлен на 5°W.

Диапазоны коррекции земного отклонения:

30 градусов на запад ~ 30 градусов на восток.

3. Для окончания коррекции нажмите на включатель MODE/SET свыше 1 секунды.

*** ВНИМАНИЕ**

Конфигурация земного отклонения сохранится в памяти, несмотря на то, что аккумулятор был отсоединен.

Коррекция угла земного отклонения отменяется следующим образом:

1. Нажатием на кнопку MODE/SET менее 1 секунды.
2. Если вы не сделаете коррекцию угла земного отклонения в течение 30 секунд.

1

2

3

4

5

6

7

8

9

Контурная Карта Для Коррекции Узла Земного Отклонения

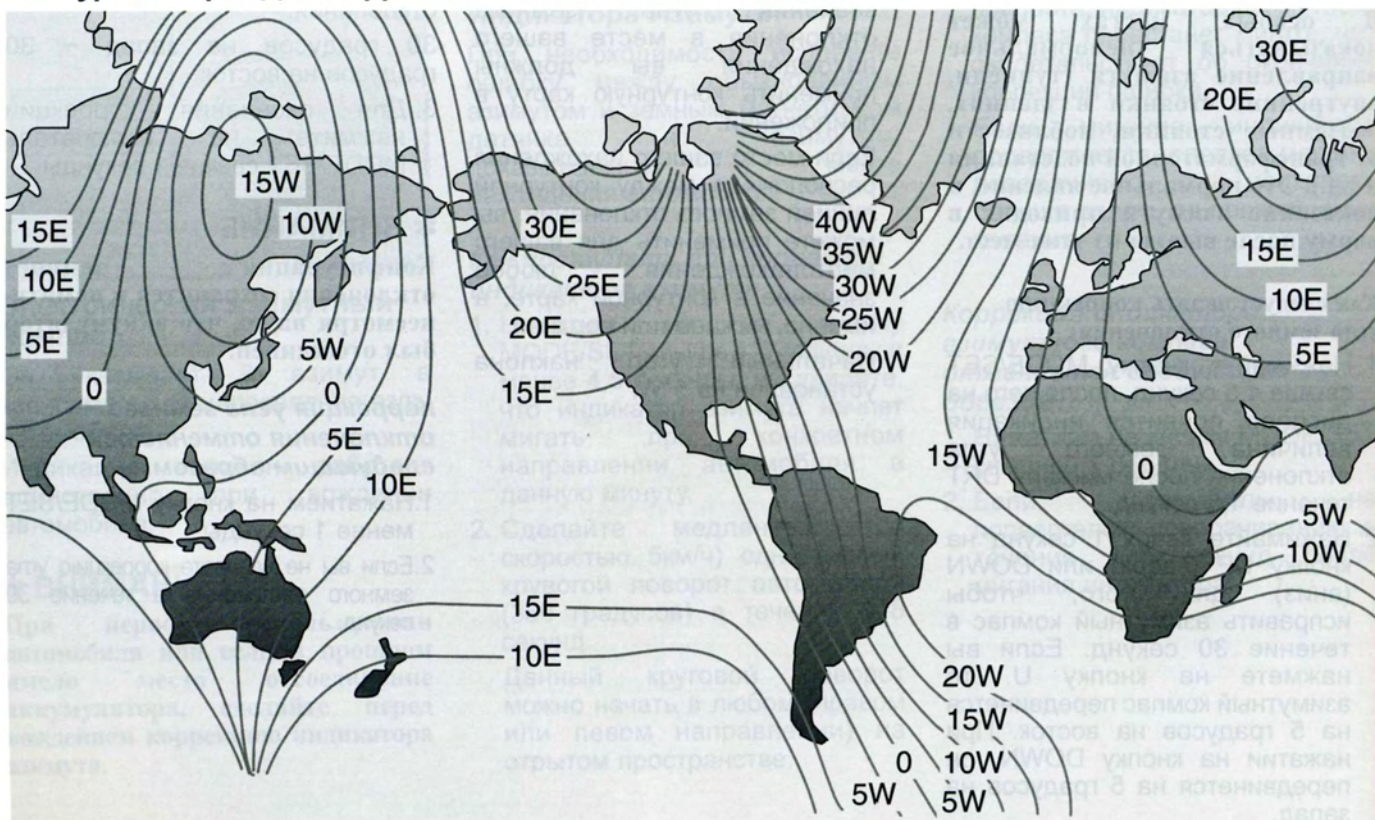

- 1
- 2
- 3
- 4
- 5
- 6
- 7
- 8
- 9

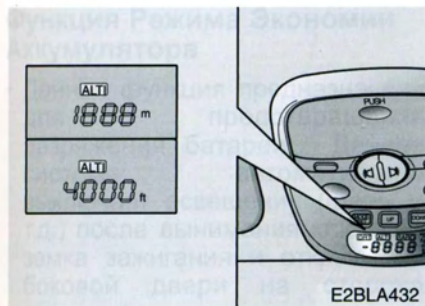

Высотомер Относительного Измерения

Относительный высотомер применяется в том случае, если вы хотите знать высоту вашего места, на котором находитесь. Принцип дисплея заключается в сравнении высоты конкретного места с обыкновенной высотой, на которой находится автомобиль.

Если вы хотите знать высотную разницу между местом назначения и местом старта:

1. Нажимайте сверх 1 секунды на кнопку MODE/SET (регулировка режима) для сброса актуальной высоты на 0 (нулевое значение).
 2. Показываемая после прибытия высота является высотной разницей между местом назначения и местом старта.
- Переводы единиц значений высотомера:

Нажимайте сверх 1 секунд на кнопку UP (вверх) или DOWN (вниз) для перевода единицы высотомера с м (метров) на фт (стопу) или в обратном порядке.

* ВНИМАНИЕ

Относительный высотомер будет давать показания разных высот на одном месте по причине колебания атмосферного давления на одном и том же месте.

1

2

3

4

5

6

7

8

9

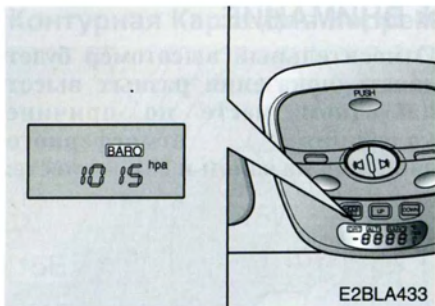

4 Барометр

При выборе режима показаний барометра, текущие значения давления воздуха показываются в единицах hpa, где диапазон измерений находится в границах от 600hpa до 1.100hpa. (Минимум составляет 5hpa)

* ВНИМАНИЕ

Барометр может давать показания разных высот на одном месте по причине колебания атмосферного давления на конкретном месте.

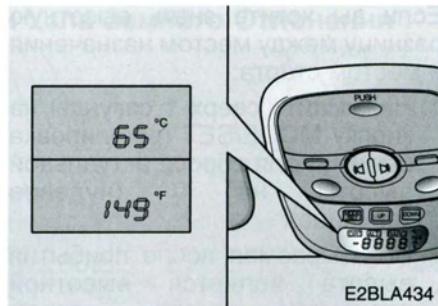

Измеритель температуры (при наличии)

При выборе режима показаний термометра, текущие значения температуры внешнего воздуха показываются в 1°C (1°F), где диапазон температур находится между -30°C ~ 65°C (-30°F ~ 149°F).

При нажатии вверх 1 секунды на кнопку UP или DOWN, единица термометра будет переведена на °C с °F или на °F с °C.

ФАРЫ

Функция Режимы Экономии Аккумулятора

- Данная функция предназначена для предотвращения разряда батареи. Данная система автоматически выключает освещение (фары и т.д.) после вынимания ключа из замка зажигания и открывания боковой двери на стороне водителя.
- Данная функция обеспечивает автоматическое выключение габаритного заднего освещения при стоянке в ночное время вне главного шоссе.

Для обеспечения включенного состояния габаритного концевое освещение после извлечения ключа из замка зажигания следует:

- 1) Открыть дверь водителя.
- 2) Выключить и вновь включить габаритное освещение с помощью выключателя освещения на рулевой колонке.

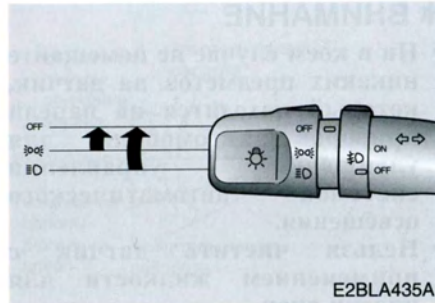

Включение света фар

Переключатель света имеет переднюю и заднюю позицию включения.

Фары включите поворотом ручки на конце рычага переключения.

Задняя позиция включения

Если переключатель света находится в задней позиции (1-ая позиция), то включено освещение заднее, стояночное, опознавательного знака и панели управления (ON – включено).

Передняя позиция

Если переключатель света находится в передней позиции (2-ая позиция), то включено освещение переднее, заднее, стояночное, опознавательного знака и панели управления (ON – включено).

1

2

3

4

5

6

7

8

9

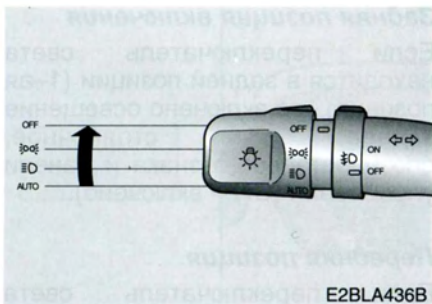

E2BLA436B

Положение автоматической подсветки (при наличии)

Если переключатель освещения находится в положении автоматической подсветки (3 позиция), то габаритное освещение и фары включаются и выключаются автоматически в зависимости от внешней подсветки.

* ВНИМАНИЕ

- Ни в коем случае не помещайте никаких предметов на датчик, который находится на панели приборов автомобиля для улучшения управления системой автоматического освещения.
- Нельзя чистить датчик с применением жидкости для чистки окон.
- Если лобовое стекло обеспечено слоем для ограничения прозрачности, система автоматической подсветки может функционировать ошибочным образом.

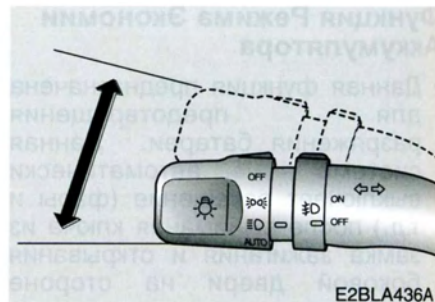

E2BLA436A

Включение дальнего света фар

Для включения дальнего света фар переведите рычаг в положение от себя. При переводе рычага на себя включается ближний свет фар.

При включении дальнего света фар загорается конт-рольная лампа дальнего света фар.

С целью предотвращения разряджения аккумулятора не оставляйте фары включенными длительное время при неработающем двигателе.

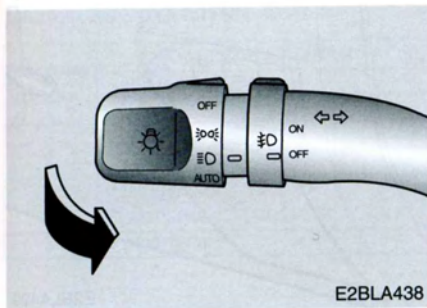

E2BLA438

Сигнал дальним светом

Для подачи встречного сигнала дальним светом переведите рычаг в положение на себя. При отпускании рычаг возвращается на место. Для включения светового сигнала не обязательно, чтобы был включён свет фар.



E2BLA439

Указатели поворота

Для включения указателей поворота необходимо, чтобы было включено зажигание. Указатели поворота включаются переводом рычага вверх либо вниз. Зелёные контрольные лампы в виде стрелок показывают, какой указатель поворота включён. Указатели поворота выключаются сами после прохождения поворота. Если указатели поворота остаются включёнными после завершения поворота, вручную переведите рычаг в положение **ВЫКЛЮЧЕНО**.

Сигнализация изменения полосы движения

Если хотите сигнализировать изменение полосы движения, переместите рычаг вверх либо вниз не до конца и придержите его в этом положении. Отпущенный рычаг сам вернётся в положение **ВЫКЛЮЧЕНО**.

В случае, если зелёная стрелка загорится и не мигает или мигает не так как обычно, это означает, что, вероятно, одна из лампочек указателей поворота перегорела и её необходимо заменить.

1

2

3

4

5

6

7

8

9

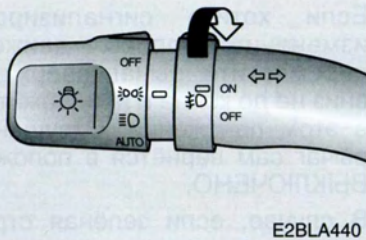

4 **Передний Добавочный Свет При Туманности (при наличии)**

Для включения (ON) передних противотуманных фар, после запуска автомобиля включите переднее освещение (ON), после чего включите передние противотуманные фары в положение ON (вкл.). Для их выключения (OFF), нажмите на кнопку OFF (выкл.) или выключите передние фары (OFF).

Освещение дневного режима эксплуатации (при наличии)

Источники освещения дневного режима (DRL) служат для освещения передней части внутреннего пространства кабины в дневное время. Источники освещения DRL играют вспомогательную роль при весьма различных условиях вождения, в частности на рассвете и перед закатом солнца. Система DRL выключает источники ближнего света:

1. при включенном положении задней подсветки.
2. Мотор выключается.

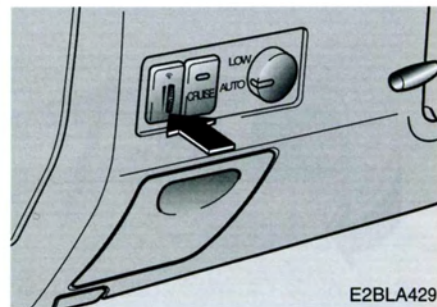

Корректор угла наклона фар (при наличии)

Это оборудование позволяет регулировать угол наклона пучка света фар, чтобы не происходило ослепление остальных участников дорожного движения. Вы можете отрегулировать уровень фар поворотом рукоятки корректора в соответствии с ниже приведёнными рекомендациями.

Положение рукоятки

Положение рукоятки	Нагрузка автомобиля		
	Передние сиденья	Задние сиденья	Багажник
0	1 водитель	-	-
	2 человека	-	-
1	2 человека	3 человека	-
2	2 человека	3 человека	258 кг
3	1 водитель	-	514 кг

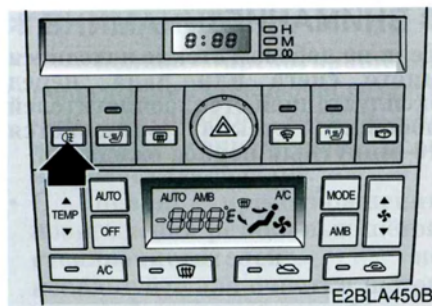

Задний Добавочный Свет При Туманности (при наличии)

Для включения (ON) заднего света против туманности, включите передние фары (ON), после чего нажмите переключатель заднего света против туманности.

Для его выключения (OFF), нажмите на него вновь или выключите передние фары (OFF).

1

2

3

4

5

6

7

8

9

СТЕКЛООЧИСТИТЕЛИ И СТЕКЛООМЫВАТЕЛИ

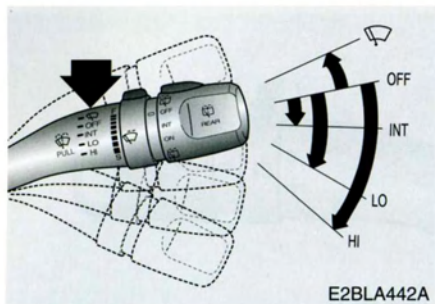

* ВНИМАНИЕ

Если на лобовом стекле находится много снега или льда, перед эксплуатацией стеклоочистителей лобового стекла включается 10-минутный период ожидания.

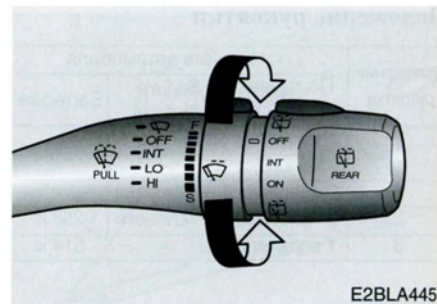

Передние Стеклообмыватели и Стеклоочистители

Для приведения в действие стирателей и стеклообмывателей соответствующим переключателем, замок зажигания должен находиться во включенном положении ON.

- Один цикл стеклоочистителей

INT - Прерывистый режим работы

LO - Нормальная скорость стеклоочистителей

HI - Повышенная скорость стеклоочистителей

Стеклоочистители с переменной скоростью и прерывистым режимом работы

Установите рычаг переключения в положение INT и, поворачивая кольцо, установите требуемый интервал циклов очистителей.

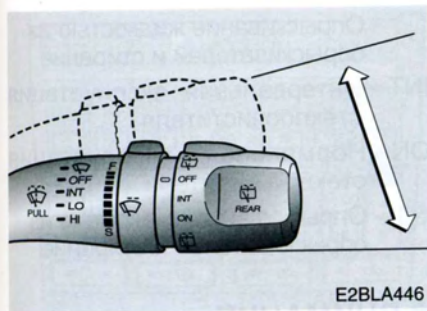

Управления одиночным циклом работы стеклоочистителя

Для включения одиночного цикла стеклоочистителя следует передвинуть его рычаг в верхнее положение и затем вернуть его в положение OFF.

Если рычаг передвигается вверх и удерживается в верхнем положении, то стеклоочистители будут функционировать непрерывно.

* ВНИМАНИЕ

- С целью предотвращения повреждений стеклоочистителей или ветрового стекла не включайте очистители, если ветровое стекло сухое.
- С целью предотвращения повреждений резино-вых щёток стеклоочистителей не используйте для очистки щёток или вблизи щёток бензин, керосин, краскорастворитель или другой вид растворителей.
- Для предотвращения повреждений рычагов или других частей стеклоочистителей не перемещайте вручную рычаги и щётки очистителей.

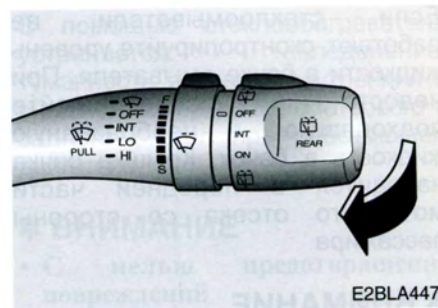

Стеклоомыватели ветрового стекла

Для включения омывателей ветрового стекла переведите слегка рычаг переключения на себя и придержите в этом положении, чтобы жидкость омывателя омыла ветровое стекло, а стеклоочистители выполнили 2 - 3 рабочих цикла.

Используйте эту функцию, когда ветровое стекло загрязнено.

Работа омывателей и стеклоочистителей будет продолжаться, пока Вы не отпустите рычаг.

1

2

3

4

5

6

7

8

9

Если стеклоомыватели не работают, сконтролируйте уровень жидкости в бачке омывателя. При недостаточном уровне долейте подходящую неабразивную жидкость в бачок. Крышка бачка находится в передней части моторного отсека со стороны пассажира.

* ВНИМАНИЕ

С целью предотвращения повреждений насоса омывателей не включайте омыватели, если бачок омывателя пустой.

⚡ ОСТОРОЖНО

Не используйте омыватели при отрицательных температурах без предварительного подогрева стекла обогревателем. Жидкость омывателя могла бы на ветровом стекле замёрзнуть и ограничить Вам видимость.

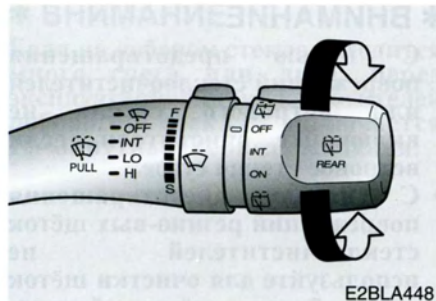

E2BLA448

Включатель стеклоочистителя и стеклоомывателя заднего окна

Включатель стеклоочистителя и стеклоомывателя заднего окна расположен на конце соответствующей колонки переключения. Поверните переключатель на требуемую позицию для приведения в действие стеклоочистителя и стеклообмывателя. Стеклоочиститель и стеклообмыватель заднего окна не функционируют при открытом заднем окне.

- Опрыскивание жидкостью из опрыскивателей и стирание
- INT - Интервальная эксплуатация стеклоочистителя
- ON - Нормальная эксплуатация стеклоочистителя
- Опрыскивание жидкостью из опрыскивателей и стирание

* ВНИМАНИЕ

Во избежание возможного повреждения стеклоочистителя заднего окна, последнее нельзя открывать при его функционирующем стеклоочистителе и стеклообмывателе.

СТЕКЛОБОГРЕВАТЕЛЬ

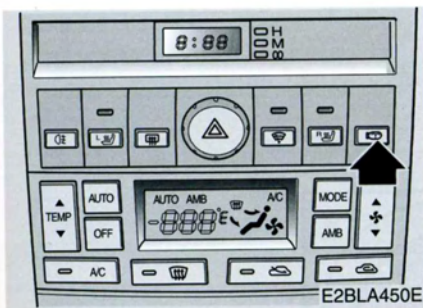

Обмыватель Головной Лампы (при наличии)

Чтобы привести в действие обмыватели головных фар, следует включить переключатель головных фар при работающем двигателе. Далее следует нажать на кнопку обмывателя головных фар. Отпустите данную кнопку для окончания мойки опрыскиванием и стиранием.

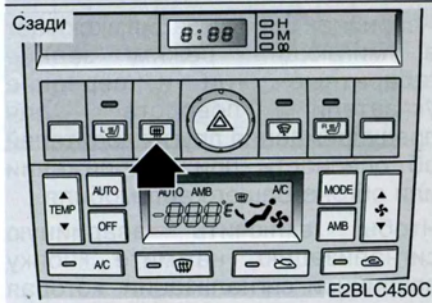

С помощью стеклообогревателя устраняется обледенение, туманность и иней с внутренней и внешней поверхности смотрового и заднего стекла при работающем двигателе.

* ВНИМАНИЕ

- С целью предотвращения повреждений проводников обогрева стекла, находящихся на заднем стекле, никогда не используйте для очистки окна острые предметы или абразивные чистящие средства.
- С целью предотвращения разряджения аккумулятора включайте обогреватель только при работающем двигателе.
- Передний стеклообогреватель сконструирован для размораживания стеклоочистителей. Для детального ознакомления с размораживанием и устранением испарений с переднего смотрового стекла следует изучить главу "Отмораживание и устранение испарений с переднего смотрового стекла".

1

2

3

4

5

6

7

8

9

Если Ваш автомобиль оснащен обогревателем внешнего зеркала задней обзора, Вы можете удалить обледенение, иней или надледный туман с поверхности зеркала, нажав включатель обогревателя заднего окна.

Для включения стеклообогревателя нажмите соответствующий переключатель, расположенный на центральной панели управления. Световая сигнализация включается в том случае, если обогреватели переднего ветрового стекла и заднего стекла находятся во включенном положении.

Обогреватели автоматически выключаются по истечении 20 минут или после выключения замка зажигания. Для выключения обогревателя ветрового стекла еще раз нажмите на соответствующую кнопку обогревателя.

При обледенении ветрового стекла или при наличии на нем слоя снега, произведите соответствующую чистку и лишь после нее включайте обогреватель. Если Ваш автомобиль оснащен обогревателем внешнего зеркала задней обзора, данный обогреватель будет функционировать при одновременно действующем обогреве заднего стекла.

АВАРИЙНАЯ СИГНАЛИЗАЦИЯ

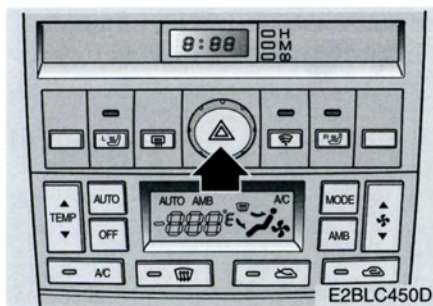

Аварийная сигнализация включает в мигающий режим задние габаритные огни и передние указатели поворота для предупреждения других водителей об опасности при приближении или обгоне Вашего автомобиля.

Чтобы включить аварийную сигнализацию, нажмите кнопку аварийной сигнализации, которая включается при любом положении ключа зажигания.

Чтобы выключить аварийную сигнализацию, нажмите кнопку аварийной сигнализации снова.

РУЧНОЕ УПРАВЛЕНИЕ КЛИМАТИЗАЦИЕЙ (ПРИ НАЛИЧИИ)

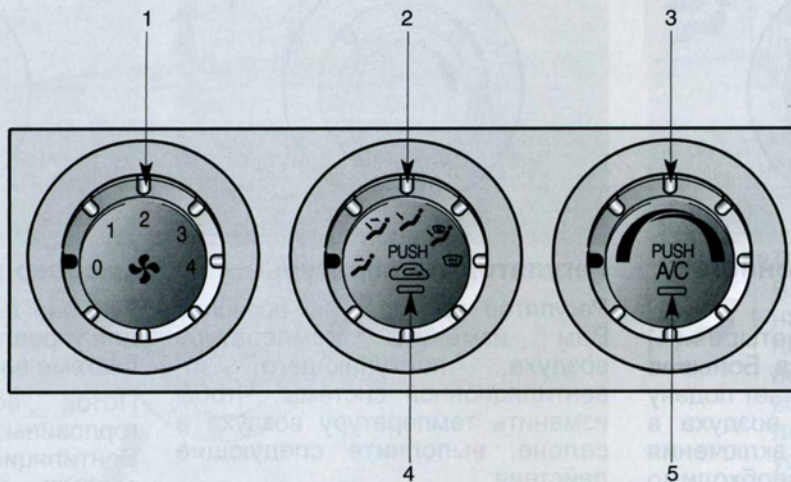

1. Тумблер вентиляционного режима
2. Тумблер выбора режимов
3. Регулятор температуры

4. Кнопка управления потоком воздуха
5. Кнопка кондиционирования воздуха (при наличии)

E2BLA464

1

2

3

4

5

6

7

8

9

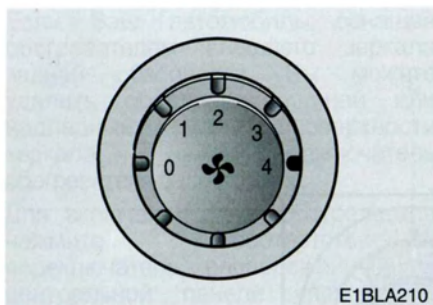

Тумблер вентиляционного режима

Вентилятор имеет четыре (4) скорости подачи воздуха. Большее число регулятора означает подачу большего количества воздуха в машину. Для включения вентилятора необходимо включить зажигание.

- 0 - Вентилятор выключен
- 1 - Низкая скорость
- 2 - Средняя скорость
- 3 - Высокая скорость
- 4 - Максимальная скорость

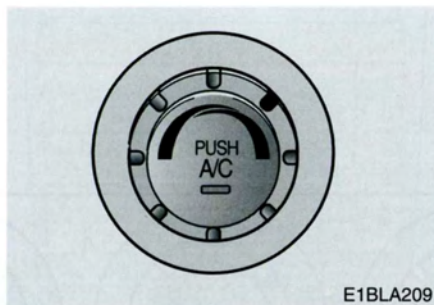

Регулятор температуры

Регулятор температуры позволит Вам изменить температуру воздуха, поступающего из вентиляционной системы. Чтобы изменить температуру воздуха в салоне, выполните следующие действия:

Поверните ручку регулятора по часовой стрелке для впуска тёплого и горячего воздуха, и против часовой стрелки для впуска холодного воздуха.

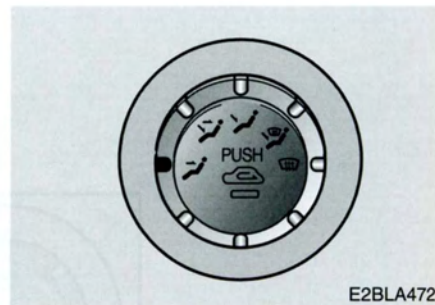

Тумблер выбора режимов

Тумблер выбора режимов служит для управления потоком воздуха в системе вентиляции.

Поток воздуха исходит из горловины D при каждом режиме. Вентиляционные заслонки можно закрыть с помощью тумблера блокировки воздушного потока, если вы хотите закрыть выход воздушного потока из горловин.

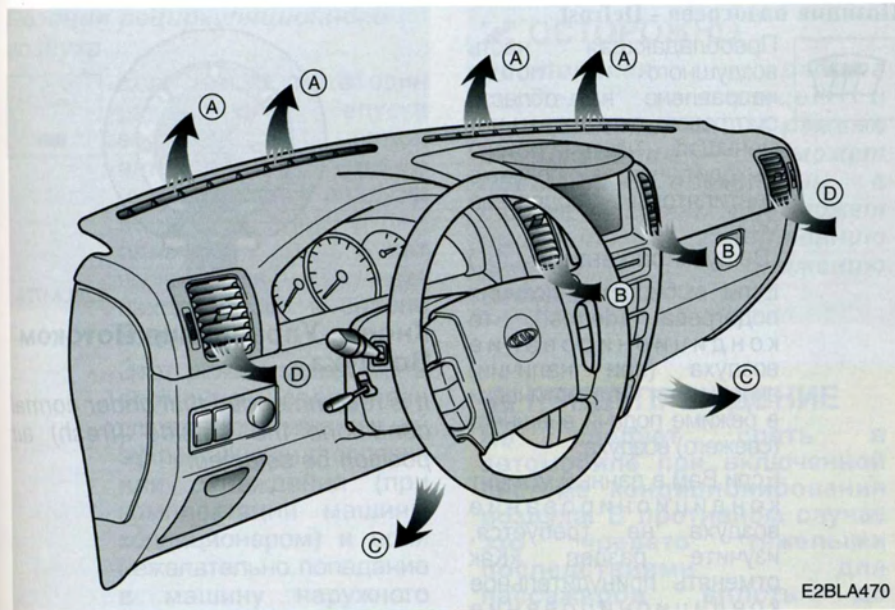

E2BLA470

Лицевая позиция



Воздушный поток направлен на верхнюю часть тела и лицо.

Каждая горловина выхода воздуха также может регулироваться отдельно. (Выпускной канал: B, D)

Подача воздуха к лицу и полу



Воздух подаётся по направлению к лицу и полу. Подаваемый к полу воздух теплее воздуха, подаваемого к лицу (кроме случаев установки экстремально низкой температуры). (Выпускной канал: B, C, D)

Подача воздуха к полу



Больше воздуха подаётся по направлению к полу, а небольшое количество - к ветровому стеклу и отверстиям для обогрева боковых стёкол. (Выпускной канал: C, D)

1

2

3

4

5

6

7

8

9

Позиция подогрева пола Floor-Defrost



Преобладающая часть воздушного потока направлена над поверхностью пола и областью ветрового окна с тем, что меньшая часть потока выходит через боковые каналы оконного подогрева. (Выпускной канал: А, С, D)

Если выбирается позиция подогрева пола (floor-defrost), то кондиционирование воздуха (при наличии) включается автоматически в режиме подачи внешнего (свежего) воздуха.

Если Вам в данный момент кондиционирование воздуха не требуется, изучите раздел "Как отменять принудительное кондиционирование воздуха в позиции обогрева пола – floor-defrost и просто обогрева – defrost" при размораживании и устранении испарений с переднего смотрового стекла.

Позиция подогрева - Defrost



Преобладающая часть воздушного потока направлена на область смотрового окна с тем, что меньшая часть потока выходит через боковые вентиляторы подогрева окон.

(Выпускной канал: А, D)

Если выбирается позиция подогрева (defrost), то кондиционирование воздуха (при наличии) включается автоматически в режиме подачи внешнего (свежего) воздуха.

Если Вам в данный момент кондиционирование воздуха не требуется, изучите раздел «Как отменять принудительное кондиционирование воздуха в позиции обогрева пола – floor-defrost и просто обогрева – defrost» в секции размораживания и устранения испарений с переднего смотрового стекла.

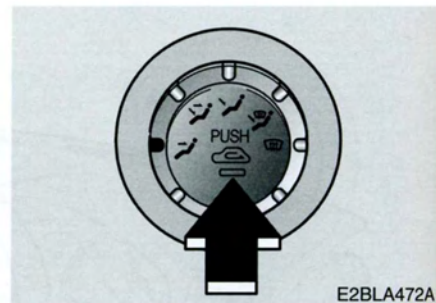

Кнопка Управления Потокм Воздуха

It is recommended that under normal conditions the outside (fresh) air position be selected.

Позиция рециркуляционного воздуха

Если Вы нажмёте один раз кнопку впуска воздуха, в салон автомобиля почти никакой воздух снаружи поступать не будет, однако будет производиться рециркуляция находящегося в салоне воздуха.

Этот режим может быть временно использован для достижения максимальной эффективности отопления или охлаждения (при комплектации машины кондиционером) и если нежелательно попадание в машину наружного воздуха.

ОСТОРОЖНО

Постоянная работа системы вентиляции и отопления в режиме рециркуляции может повысить влажность в салоне машины, что может привести к запотеванию стёкол и снижению видимости.

ПРЕДУПРЕЖДЕНИЕ

Не следует спать в автомобиле при включенной системе кондиционирования воздуха. В противном случае это чревато тяжелыми последствиями для пассажиров вплоть до смертельного исхода вследствие разрежения густоты кислорода и понижения температуры тела.

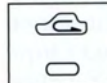
Позиция подачи внешнего (свежего воздуха)

Если Вы нажмёте кнопку впуска воздуха снова, положение заслонки изменится, и в салон автомобиля начнёт поступать наружный (свежий) воздух. Этот режим используйте для нормальной вентиляции и отопления.

Необходимо, чтобы при каждом запуске мотора система управления воздушным потоком была установлена на позицию подачи внешнего (свежего) воздуха. Если вы хотите установить позицию повторного обращения воздуха, нажмите на соответствующую кнопку.

Для отмены принужденной подачи свежего воздуха при включенном двигателе, изучите инструкцию по поводу отмены установленной позиции при размораживании и устранении испарений с переднего смотрового стекла.

1

2

3

4

5

6

7

8

9

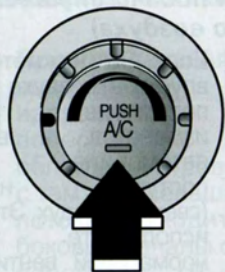

E1BLA211

4 Кнопка кондиционирования воздуха (при наличии)



Нажмите на кнопку A/C (конд.возд.) для включения режима кондиционирования воздуха. При включенном положении тумблера скорости вентилятора активируется световой индикатор на кнопке. Для выключения режима кондиционирования воздуха следует снова нажать на кнопку A/C (конд.возд.).

Работа системы

Вентиляция

1. Установите рукоятку выбора режима в положение .
2. Установите тумблер всасывания воздуха на требуемую позицию.
3. Установите рукоятку регулятора температуры в требуемое положение.
4. Установите рукоятку регулятора скорости вентилятора на требуемую скорость.

Отопление

1. Установите рукоятку выбора режима в положение .
2. Установите тумблер всасывания воздуха на требуемую позицию.
3. Установите рукоятку регулятора температуры в требуемое положение.
4. Установите рукоятку регулятора скорости вентилятора на требуемую скорость.
5. Если хотите отапливать салон и одновременно снижать влажность воздуха, включите кондиционер (при наличии).
 - Если Вы хотите, чтобы на уровне лица был холодный воздух, включите двухуровневую работу, переведя рукоятку выбора режима в положение .
 - Если ветровое стекло запотело, переведите рукоятку выбора режима в положение .

Кондиционер (при наличии)

Все системы кондиционирования автомобилей Kia наполнены хладагентом R134a, не оказывающим вредного влияния на окружающую среду и не разрушающим озоновый слой атмосферы.

1. Произведите запуск двигателя. Нажмите кнопку кондиционирования воздуха.
2. Установите тумблер выбора режима на лицевую позицию.
3. Установите тумблер всасывания воздуха на подачу внешнего или рециркуляционного воздуха.
4. Установите тумблер выбора температуры на требуемую позицию.
5. Установите тумблер скорости вентилятора на требуемую величину скорости.
6. Произведите настройку рычажка управления скоростью вентилятора и тумблера температуры для поддержания максимального комфорта.
 - Если Вы хотите, чтобы на уровне пола был тёплый воздух, включите двухуровневую работу, переведя рукоятку выбора режима в положение  и установите рукоятку регулятора температуры таким образом, чтобы был достигнут максимальный комфорт.
 - Если Вы хотите достигнуть максимально возможно-го охлаждения, поверните рукоятку регулятора температуры до отказа влево, кнопку выбора режима - в положение рециркуляции воздуха, а рукоятку регулятора скорости вентилятора установите на максимальную скорость.

*** ВНИМАНИЕ**

Если у Вас включена система кондиционирования воздуха, то при езде на подъём или медленной езде в густом потоке машин, часто контролируйте температуру охлаждающей жидкости двигателя. Включенная система кондиционирования могла бы вызвать перегрев двигателя. Если указатель температуры сигнализирует перегрев двигателя, то далее можете оставить включённой только вентиляцию, выключив при этом кондиционер.

1

2

3

4

5

6

7

8

9

Советы по использованию кондиционера

- Если в жаркую погоду машина длительное время подвергалась воздействию прямых солнечных лучей, на короткое время откройте окна, чтобы горячий воздух вышел из машины.
- В дождливую и влажную погоду снизьте запотевание стёкол и влажность в машине, если включите кондиционер.
- Во время работы системы кондиционирования можете иногда заметить снижение частоты вращения двигателя на холостом ходу. Это вызвано включением компрессора кондиционера и является абсолютно нормальным явлением.

- Включайте кондиционер каждый месяц, хотя бы на несколько минут.
- После окончания работы кондиционера можете иногда заметить капание воды (или даже лужицу) на земле под машиной со стороны переднего пассажира. Это - нормальное явление работы кондиционера.
- Система кондиционирования имеет функцию автоматического выключения компрессора, если температура охлаждающей жидкости двигателя приближается к температуре перегрева. Компрессор кондиционера опять включится, когда температура охлаждающей жидкости вернётся к своему нормальному значению. Также кондиционер автоматически выключится на несколько секунд, если педаль акселератора будет полностью нажата.

- Во время работы системы кондиционирования используйте режим подачи наружного (свежего) воздуха.
- Работа системы кондиционирования в режиме рециркуляции воздуха обеспечивает максимальную эффективность охлаждения, однако длительная работа в этом режиме может привести к тому, что воздух в салоне станет несвежим.

АВТОМАТИЧЕСКАЯ СИСТЕМА КЛИМАТИЗАЦИИ (ПРИ НАЛИЧИИ)

Ваш автомобиль оснащен автоматической системой климатизации, управляемой посредством простой установки требуемой температуры.

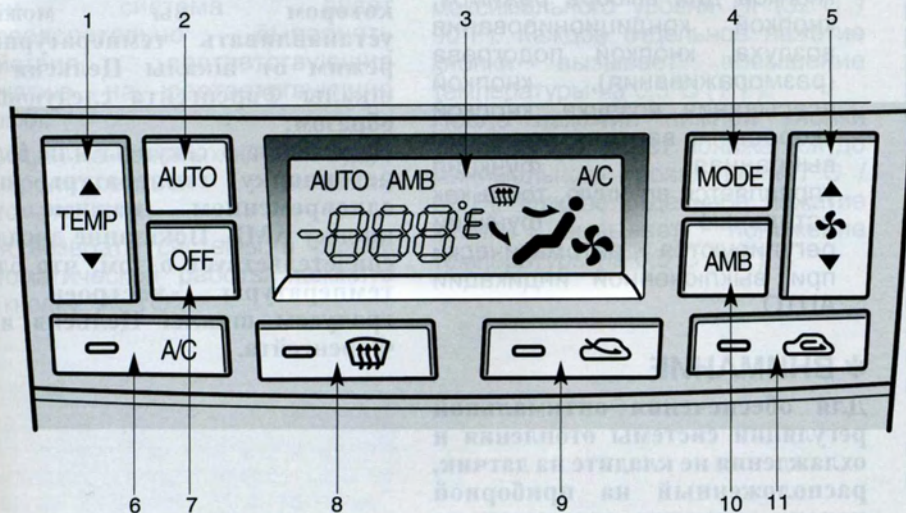

1. Кнопка регулирования температуры
2. Выключатель режима автоматического поддержания заданной температуры в салоне
3. Индикаторная лампа
4. Кнопка выбора режимов
5. Тумблер управления режимом вентиляции
6. Кнопка кондиционирования воздуха
7. Кнопка выключения отопления и вентиляции в салоне
8. Позиция подогрева - Defrost
9. Тумблер подачи внешнего (свежего воздуха)
10. Кнопка температуры окружающего воздуха
11. Тумблер режима рециркуляционного воздуха



E2BLC465A

Эксплуатация в Автоматическом Режиме

AUTO

1 Полностью автоматизированная система управления температурой воздуха (FATC) служит для автоматического регулирования системы отопления и охлаждения и приводится в действие следующим образом:

2 1. Нажмите кнопку AUTO. Включится световой индикатор, свидетельствующий о том, что все режимы, отдельные скорости вентилятора, всасывание и кондиционирование воздуха управляются автоматически в зависимости от установленной температуры.

3 2. Нажмите кнопку TEMP, чтобы установить требуемую температуру.

4 Если температура будет установлена на LO (17°C / 62°F), то кондиционирование воздуха будет функционировать непрерывно.

5 3. Чтобы выключить автоматический режим, нажмите любую кнопку кроме кнопки температурного контроля и кнопку АМВ. Если вы пользуетесь селекторной кнопкой для выбора режимов, кнопкой кондиционирования воздуха, кнопкой подогрева (размораживания), кнопкой всасывания воздуха, кнопкой скорости вентилятора, то выбранная функция управляется вручную, тогда как остальные функции регулируются автоматически при выключенной индикации AUTO.

* ВНИМАНИЕ

Для обеспечения оптимальной регуляции системы отопления и охлаждения не кладите на датчик, расположенный на приборной панели, никаких предметов во избежание искажения его функции.

* ВНИМАНИЕ

Если аккумулятор разряжен или отсоединен, температурный режим будет восстановлен (ресет) в градусах по шкале Цельсия.

Это нормальное условие, при котором вы можете устанавливать температурный режим от шкалы Цельсия до шкалы Фаренгейта следующим образом;

Нажимайте 3 секунды или более на кнопку температуры при одновременном нажатии на кнопку АМВ. Показание дисплея свидетельствует о том, что блок температуры настроен по градусам шкалы Цельсия или Фаренгейта.

Ручное Управление

Режим отопления и вентиляции салона может контролироваться вручную путем нажатия соответствующих кнопок (без нажатия на кнопку "AUTO"). При этом система будет последовательно выполнять действия, соответствующие нажатию на соответствующие кнопки.

Функции не нажатых кнопок будут контролироваться системой автоматически.

Для возврата системы в режим автоматической работы нажмите на кнопку "AUTO".

Кнопка Регулирования Температуры

TEMP

После нажатия верхней кнопки температура может повышаться до максимального уровня HI (32°C / 90°F). Каждое отдельное нажатие кнопки вызывает повышение температуры на 0,5°C (1°F).

После нажатия нижней кнопки температура может понижаться до минимального уровня LO (17°C / 62°F). Каждое отдельное нажатие кнопки вызывает понижение температуры на 0,5°C (1°F).

Кнопка Температуры Окружающего Воздуха

AMB

Показание температура окружающего воздуха длится 5 секунд, после чего дисплей возвращается на предыдущее показание.

Предыдущее показание появится вновь, если вы вновь нажмете на кнопку AMB.

1

2

3

4

5

6

7





8

9

Тумблер управления режимом вентиляции



С помощью переключателя скорости вращения вентилятора Вы можете установить желаемую скорость потока воздуха. Чем выше скорость вращения вентилятора, тем больше воздуха поступает в салон. Для выключения вентилятора нажмите кнопку "OFF".

-  - Вентилятор выключен
-  - Низкая скорость
-  - Средняя скорость
-  - Высокая скорость
-  - Максимальная скорость

Кнопка Управления Потокom Воздуха

Она применяется для включения режима подачи внешнего (свежего) воздуха или режима подачи рециркуляционного воздуха.

Нажмите соответствующую кнопку для изменения режима всасывания воздуха.

Позиция рециркуляционного воздуха



Световой индикатор начинает светиться в том случае, если регуляция всасывания воздуха установлена на позиции рециркуляционного воздуха.

При установленной позиции рециркуляционного воздуха, воздух из кабины будет всасываться для прохождения через систему отопления, чтобы происходило его согревание или охлаждение в соответствии с выбранной функцией.

Позиция подачи внешнего (свежего воздуха)

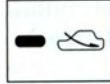

Световой индикатор начинает светиться в том случае, если регуляция всасывания воздуха установлена на позицию рециркуляционного воздуха.

При установленной позиции подачи внешнего свежего воздуха, последний поступает в кабину извне, будучи подогреваемым и охлаждаемым в соответствии с выбранной функцией.

Если вы запускаете двигатель при уже включенной вручную подаче рециркуляционного воздуха, то регулирование воздушного потока следует установить на позицию всасывания внешнего (свежего) воздуха.

Для отмены принужденной подачи свежего воздуха при включенном двигателе, изучите инструкцию по поводу отмены установленной позиции при размораживании и устранении испарений с переднего смотрового стекла.

* ВНИМАНИЕ

Следует заметить, что долговременная эксплуатацию отопления в «режиме рециркуляции» вызывает запотевание смотрового стекла и боковых окон, а воздух внутри кабины становится застойным. Кроме того, продолжительная эксплуатация системы кондиционирования воздуха при одновременном функционировании режима рециркуляционного воздуха могут в значительной мере высушивать воздух в пассажирской кабине.

⚠ ПРЕДУПРЕЖДЕНИЕ

- Постоянная работа системы вентиляции и отопления в режиме рециркуляции может повысить влажность в салоне машины, что может привести к запотеванию стёкол и снижению видимости.
- Не следует спать в автомобиле при включенной системе кондиционирования воздуха. В противном случае это чревато тяжелыми последствиями для пассажиров вплоть до смертельного исхода вследствие разрежения густоты кислорода и понижения температуры тела.

1

2

3

4

5

6

7

8

9

Кнопка Выбора Режимов

MODE

Посредством кнопки выбора режимов регулируются поток воздуха, проходящего через систему вентиляции.

Выпускной канал воздушного потока обслуживает также и систему ручного управления климатизацией.

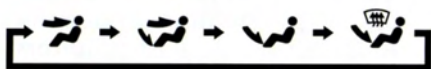

Лицевая позиция



Воздушный поток направлен на верхнюю часть тела и лицо.

Каждая горловина выхода воздуха также может регулироваться отдельно. (Выпускной канал: Ⓑ, Ⓓ)

Подача воздуха к лицу и полу



Воздух подаётся по направлению к лицу и полу. Подаваемый к полу воздух теплее воздуха, подаваемого к лицу (кроме случаев установки экстремально низкой температуры). (Выпускной канал: Ⓑ, Ⓒ, Ⓓ)

Подача воздуха к полу



Больше воздуха подаётся по направлению к полу, а небольшое количество - к ветровому стеклу и отверстиям для обогрева боковых стёкол. (Выпускной канал: Ⓒ, Ⓓ)

Позиция подогрева пола Floor-Defrost



Преобладающая часть воздушного потока направлена над поверхностью пола и областью ветрового окна с тем, что меньшая часть потока выходит через. (Выпускной канал: Ⓐ, Ⓒ, Ⓓ)

Кондиционирование воздуха включается автоматически в зависимости от температуры окружающего воздуха, и позиция подачи внешнего (свежего) воздуха начинает функционировать также автоматически.

Если вам в данный момент кондиционирование или подача наружного свежего воздуха на требуется, нажмите на соответствующую кнопку для отмены этих позиций.

Позиция подогрева - Defrost



Преобладающая часть воздушного потока направлена на область смотрового окна с тем, что меньшая часть потока выходит через боковые вентиляторы подогрева окон.

(Выпускной канал: А, D)

Если нажимается кнопка позиции подогрева (defrost), то подача наружного свежего воздуха включается автоматически для его выпуска через каналы обогрева смотрового стекла. Кондиционирование воздуха включается автоматически в зависимости от температуры окружающего воздуха. Если вам в данный момент кондиционирование или подача наружного свежего воздуха на требуется, нажмите на соответствующую кнопку для отмены этих позиций.

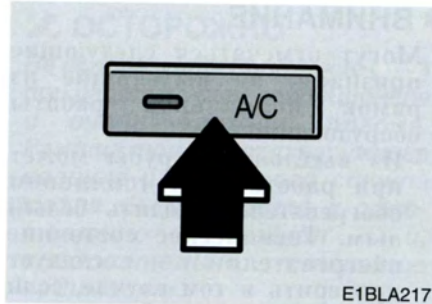

E1BLA217

Кнопка кондиционирования воздуха

Нажмите на кнопку A/C (конд.возд.) для включения режима кондиционирования воздуха. При включенном положении тумблера скорости вентилятора активируется световой индикатор на кнопке. Для выключения режима кондиционирования воздуха следует снова нажать на кнопку A/C (конд.возд.).

Топливный обогреватель кабины (при наличии)

Данный обогреватель отличается пониженным потреблением топлива и обеспечивает дополнительный обогрев кабины сверх обогрева от мотора.

В целях надлежащей автоматической эксплуатации топливного обогревателя необходимо одновременно соблюдать 3 условия.

- Должен работать мотор.
- Наружная температура должна быть ниже 5°C.
- Температура смазочно-охлаждающей эмульсии должна быть ниже 68°C.

1

2

3

4

5

6

7

8

9

1
2
3
4
5
6
7
8
9

Внутренняя чистка топливного обогревателя происходит автоматическим способом в то время, когда он выключен вследствие повышения температуры смазочно-охлаждающей жидкости и горение в нем отсутствует.

В ходе чистке происходит полное сгорание топлива, которое приводится в обогреватель, а также полный выброс дыма и испарений. Данная чистка является процессом, который необходим для последующей работы и увеличения технического срока службы обогревателя. Этот процесс длится приблизительно 1~3 минуты.

* ВНИМАНИЕ

- Могут отмечаться следующие признаки, не выходящие из рамок нормальной работы оборудования.
 - Из выхлопной трубы может при работающем топливном обогревателе исходить белый дым. Техническое состояние обогревателя следует проверить в том случае, если из выхлопной трубы исходит обильное количество черного дыма.
 - Звук характера «бурчания» внутри топливного обогревателя является нормальным явлением, которое свидетельствует о горении топлива внутри обогревателя.
 - При функционировании топливного обогревателя на полную мощность имеет место звук «у-у-у», являющийся нормальным признаком рабочего состояния обогревателя.
 - При выключенном моторе и работающем обогревателе имеет место звук «хлопающих крыльев», что свидетельствует о происходящей в нем чистке.

- Перед заправкой бака топливом необходимо произвести выключение топливного обогревателя посредством выключения системы зажигания (мотор выключен)

ОТМОРАЖИВАНИЕ УСТРАНЕНИЕ ЗАПОТЕВАНИЯ СМОТРОВОГО СТЕКЛА (РУЧНОЙ ТИП)

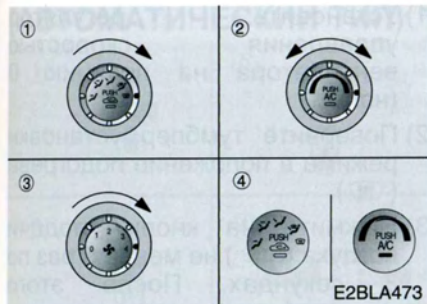

Внутренняя Сторона Смотрового Окна

1. Установите позицию подогрева пола (floor-defrost) (☃) или просто позицию подогрева (defrost) (☃).
2. Установите требуемую температуру.
3. Установите требуемую скорость вентилятора, за исключением позиции "0" (ноль).
4. Кондиционирование воздуха (при наличии) включается автоматически при установке позиции подачи наружного (свежего) воздуха.

ОСТОРОЖНО

Не используйте положение (☃) при работающем кондиционере и очень влажной погоде. Разница температур наружного воздуха и ветрового стекла могла бы привести к запотеванию стёкол и, следовательно, снижению видимости.

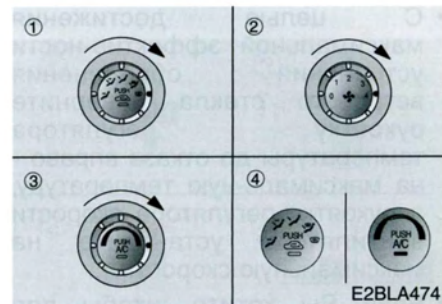

Наружная Поверхность Смотрового Стекла

1. Установите просто позицию подогрева (defrost) (☃).
2. Установите скорость вентилятора на позицию "3" или "4".
3. Установите температуру на позицию экстремальной теплоты.
4. Кондиционирование воздуха (при наличии) включается автоматически при установке позиции подачи наружного (свежего) воздуха.

1

2

3

4

5

6

7

8

9

- 1 • С целью достижения максимальной эффективности устранения обледенения ветрового стекла поверните рукоятку регулятора температуры до отказа вправо - на максимальную температуру, а рукоятку регулятора скорости вентилятора установите на максимальную скорость.
- 2 • Если Вы хотите, чтобы для устранения обледенения/запотевания ветрового стекла к полу подавался тёплый воздух, установите регулятор режима в положение (☹).
- 3 • Перед началом поездки необходимо устранить весь снег и лёд с ветрового и заднего стёкол, наружных зеркал заднего вида и всех боковых окон.
- 4 • Устраните весь снег и лёд с капота и воздухозаборной решётки вентиляции на капоте, чтобы достигнуть максимальной эффективности обогрева ветрового стекла и снизить вероятность его обледенения и запотевания.

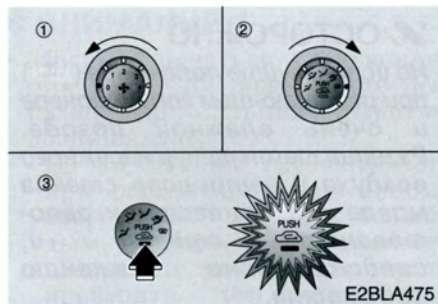

Как отменить функцию принужденного кондиционирования воздуха и позицию подачи наружного (свежего) воздуха при включенной позиции подогрева пола и простого подогрева (floor-defrost u defrost);

Если вы выбираете позицию Floor-Defrost или Defrost, то система автоматически включает кондиционирование воздуха и происходит выбор позиции подачи внешнего (свежего) воздуха.

Если вы в данный момент пользуетесь одним из вышеуказанных режимов и не нуждаетесь в кондиционированном или наружном свежем воздухе, вы можете выключить работу системы следующим образом:

- 1) Установить регулятор управления скоростью вентилятора на позицию 0 (ноль).
- 2) Поверните тумблер установки режима в положение подогрева (☹).
- 3) Нажмите на кнопку подачи воздуха (☼) не менее 5 раз по 3 секундах. После этого световой индикатор кнопки рециркуляционного воздуха мигает 3 раза в 0,5 – секундных интервалах.

Если вы хотите возобновить работу автоматической системы кондиционирования воздуха и подачу наружного (свежего) воздуха, осуществите идентичную процедуру.

Поступайте идентичным способом, если вы хотите вернуться на позицию принужденной подачи наружного (свежего) воздуха при запуске двигателя.

ОТМОРАЖИВАНИЕ УСТРАНЕНИЕ ЗАПОТЕВАНИЯ СМОТРОВОГО СТЕКЛА (АВТОМАТИЧЕСКИЙ ТИП)

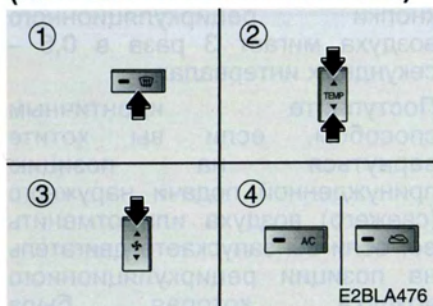

Внутренняя Сторона Смотрового Окна

1. Нажмите кнопку простого подогрева (defrost) (☼).
2. Установите требуемую температуру.
3. Установите требуемую скорость вентилятора, за исключением позиции OFF (выкл.) (⊗).
4. Кондиционирование воздуха включается в зависимости от обнаруженной величины температуры окружающего воздуха и устанавливается подача наружного (свежего) воздуха.

Если вам в данный момент кондиционирование или подача наружного свежего воздуха не требуется, нажмите на соответствующую кнопку для отмены этих функций.

ОСТОРОЖНО

Не используйте положение (☼) при работающем кондиционере и очень влажной погоде. Разница температур наружного воздуха и ветрового стекла могла бы привести к запотеванию стёкол и, следовательно, снижению видимости.

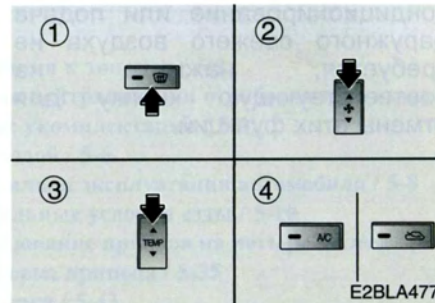

Наружная Поверхность Смотрового Стекла

1. Нажмите кнопку простого подогрева (defrost) (☼).
2. Установите скорость вентилятора на позицию ☼ или ☼.
3. Установите температуру на позицию экстремальной теплоты (25°C~32°C).
4. Кондиционирование воздуха включается в зависимости от обнаруженной величины температуры окружающего воздуха и устанавливается подача наружного (свежего) воздуха.

1

2

3

4

5

6

7

8

9

Если вам в данный момент кондиционирование или подача наружного свежего воздуха не требуется, нажмите на соответствующую кнопку для отмены этих функций.

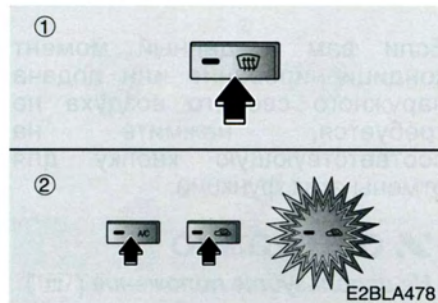

Как отменить функцию принужденного кондиционирования воздуха и позицию подачи наружного (свежего) воздуха при включенной позиции подогрева пола и простого подогрева (floor-defrost и defrost);

1. Установите позицию подогрева нажатием кнопки подогрева (defrost) (☀).
2. При нажатой кнопке кондиционирования воздуха, нажимайте кнопку позиции рециркуляционного воздуха (☁) не менее 5 раз в течение 3 секунд.

После этого световой индикатора кнопки рециркуляционного воздуха мигает 3 раза в 0,5 – секундных интервалах.

Поступайте идентичным способом, если вы хотите вернуться на позицию принужденной подачи наружного (свежего) воздуха или отменить ее, если вы запускаете двигатель на позиции рециркуляционного воздуха, которая была установлена вручную до выключения двигателя.

- Требования к топливу / 5-2
Система нейтрализации отработав-ших газов - в
случае укомплектации / 5-4
Перед ездой / 5-6
экономичная эксплуатация автомобиля / 5-8
Специальные условия езды / 5-10
Использование привода на четыре колеса / 5-17
Буксировка прицепа / 5-35
Перегрузка / 5-43

Полезные советы

- Информация о щитках / 5-44

1

2

3

4

5

6

7

8

9

ТРЕБОВАНИЯ К ТОПЛИВУ

Бензиновый мотор (не освинцованный)

Ваш новый автомобиль марки „Киа“ должен эксплуатироваться исключительно на топливе без свинца с октановым числом 91 или более. Ваш новый „Киа“ спроектирован с таким расчетом, чтобы, имея максимальную мощность на данном ТОПЛИВЕ БЕЗ СВИНЦА (этилированном бензине), кроме того вызывал образование минимальной токсичности выхлопных газов и также минимальных дефектов зажигания свечей.

* ВНИМАНИЕ

НИКОГДА НЕ ПОЛЬЗУЙТЕСЬ ТОПЛИВОМ СО СВИНЦОМ. Применение такого топлива приводит к повреждению каталитического конвертора и к порче датчика кислорода системы управления двигателем, а также оказывает отрицательное воздействие на систему нейтрализации отработавших газов.

Ни в коем случае не добавляйте в топливный бак какие-либо средства, очищающие топливную систему, кроме тех, которые специфически указаны фирмой „Киа“, или их эквивалент. (О подробностях по данному вопросу консультируйтесь с авторизованным дилером Киа).

Бензиновый мотор (освинцованный)

В стране, где применяется ТОПЛИВО СО СВИНЦОМ, для Вашего нового автомобиля Киа можно пользоваться ТОПЛИВОМ СО СВИНЦОМ. Ваш новый автомобиль Киа специально спроектирован так, чтобы соответствовал ТОПЛИВУ СО СВИНЦОМ. В таком случае вы должны использовать для Вашего автомобиля только ТОПЛИВО СО СВИНЦОМ. Проверьте, пожалуйста, Ваш автомобиль и убедитесь в том, может ли в нем использоваться ТОПЛИВО СО СВИНЦОМ или нет.

Бензин с Содержанием Спирта и Метанола

Газохол, смесь бензина и этанола (также известный как зерновый спирт) и также бензин или газохол, содержащие метанол (также известный как древесный спирт), находятся в продаже как свинцовый или безсвинцовый бензин.

Не применяйте газохол, в котором содержится более чем 10% этанола.

Не применяйте бензин или газохол, содержащие какую-угодно долю метанола. Любое из этих топлив может способствовать возникновению проблем при работе двигателя и повредить топливную систему.

Прекратите пользоваться газохолом любого сорта, если во время езды в случае его применения возникнут проблемы.

Гарантия не распространяется на повреждения автомобиля или двигателя в случаях, когда применяется:

1. Газохол с содержанием более чем 10% этанола.
2. Бензин или газохол, содержащие метанол.
3. Топливо со свинцом или газохол со свинцом.

* ВНИМАНИЕ

Никогда не пользуйтесь газохолом, содержащим метанол. Прекратите применять какой-либо газохол, который ухудшает эксплуатационные свойства автомобиля.

1

2

3

4

5

6

7

8

9

СИСТЕМА НЕЙТРАЛИЗАЦИИ ОТРАБОТАВ-ШИХ ГАЗОВ - В СЛУЧАЕ УКОМПЛЕКТАЦИИ

Модификации Автомобиля

Данный автомобиль не должен подвергаться изменениям. Модификация Вашего автомобиля Kia могла бы повлиять на его мощность, надежность и длительность эксплуатации и могла бы даже нарушить государственные стандарты по надежности и отработавшим газам.

Далее, повреждение или проблемы с мощностью, связанные с данными модификациями, не могут быть покрыты гарантийными обязательствами.

Мероприятия по Безопасности Выхлопных Газов Двигателя (окись углерода)

Выхлопные газы двигателя содержат одноокись углерода. Хотя данный газ без цвета и без запаха, он опасен и может быть смертельным, если содержится в окружающем людей воздухе.

• Окись углерода может содержаться вместе с остальными составляющими в выхлопных газах. Следовательно, если внутри Вашего автомобиля вы почувствуете выхлопные газы, поручите его проверить и отремонтировать у авторизованного дилера Kia или другого компетентного ремонтного завода. Если ездунельзя сразу же прекратить, то продолжайте ее только при полностью открытых окнах. Немедленно сдайте Ваш автомобиль для проверки и ремонта.

- Не оставляйте работать двигатель в ограниченном или закрытом помещении (например, в гараже) более длительное время, чем это необходимо для въезда или выезда автомобиля в помещение или из помещения.
- Если автомобиль остановится на открытом месте при работающем двигателе на более длительное время, то отрегулируйте систему вентиляции воздуха так, чтобы внутрь салона поступал свежий воздух снаружи. Если почувствуете запах выхлопных газов, выключите двигатель.
- Никогда не сидите в стоящем или отставленном автомобиле длительное время при работающем двигателе.
- Если двигатель глохнет, проверьте систему снижения токсичности отработанных газов.
- Если двигатель глохнет или не запускается, не пытайтесь включать стартер более 3 раз. Если двигатель постоянно глохнет, или если вы совершаете повторные попытки его запуска, это может привести к повреждению системы снижения токсичности отработанных газов.

Эксплуатации Каталитических Конверторов

Ваш автомобиль оборудован устройством каталитического конвертора для нейтрализации вредных веществ в отработавших газах.

Следовательно, необходимо соблюдать следующие меры предосторожности:

- В случае бензнового двигателя пользуйтесь единственно НЕ ОСВИНЦОВАННЫМ БЕНЗИНОМ (не освинцованный).
- Не оставляйте автомобиль над или вблизи легко воспламеняемых веществ, как например, травы, бумаги, листьев и др. При определенных условиях они могут загореться от горячей системы выхлопа.
- Не эксплуатируйте автомобиль при наличии примет неисправности хода двигателя, как например, перебоев зажигания или заметного недостатка мощности.

- Эксплуатируйте двигатель правильно и не гоняйте его. Примерами неправильной эксплуатации могут быть езда с выключенным зажиганием и спуск с больших холмов с включенной передачей в коробке скоростей и с выключенным зажиганием.
- Не эксплуатируйте двигатель при высоких оборотах холостого хода продолжительное время (5 минут или больше).
- Не проводите изменений в каких-либо частях двигателя или в системе нейтрализации отработавших газов. Все осмотры и регулировки должны быть выполнены квалифицированным техником.

В случае несоблюдения данных мероприятий может иметь место повреждение каталитического конвертора и собственно Вашего автомобиля, а также связанная с этим потеря прав, вытекающих из гарантийных обязательств.

1

2

3

4

5

6

7

8

9

ПЕРЕД ЕЗДОЙ

Прежде чем сесть в автомобиль:

- Убедитесь в том, что все окна, внешнее зеркало(а), внешние фонари и фары чистые.
- Проверьте состояние шин.
- Проверьте пространство под автомобилем, нет ли утечек жидкостей.
- Убедитесь в том, что за Вами нет препятствий. Если Вы намерены ехать назад.

Необходимый Контроль

Уровни жидкостей, как например, масла двигателя, охлаждающей жидкости двигателя, жидкости тормоз-ной системы/системы муфты сцепления, жидкости омывателя подлежат контролю в обязательном порядке с соблюдением точных интервалов в зависи-мости от типа жидкости. Подробная информация по этому вопросу приводятся в части „Уход“, раздел 7.

Перед Запуском

- Закройте и закройте двери.
- Установите Ваше сиденье так, чтобы все органы управления были легко доступны.
- Подрегулируйте положение внутренних и внешних зеркал заднего вида.
- Убедитесь в том, что все фонари работают исправно.
- Проверьте все измерительные приборы.
- Проверьте функцию контрольных ламп, когда ключ зажигания установлен в положение ON.
- Освободите стояночный тормоз и убедитесь в том, что предупредительная лампа тормоза погаснет.

Для обеспечения надежной езды Вы должны ознако-мится с Вашим автомобилем и его оборудованием.

Вождение Автомобиля в Нетрезвом Состоянии

Употребление спиртных напитков и вождение автомобиля в нетрезвом состоянии - это опасное сочетание. Вождение в нетрезвом состоянии ежегодно является причиной номер один смерти на автострадах. Алкоголь снижает способность к умозаключению водителя, его зрение и также координацию движений. Даже небольшое количество спирта в кро-ви влияет на рефлекс водителя, на его способность к восприятию ощущений и на его умозаключение.

Пожалуйста, не употребляйте спиртные напитки, когда Вы сидите за рулем и не ездите с нетрезвым водителем. Выберите другого водителя, если Вы едете группой, а если Вы сами, вызовите такси.

Вождение Автомобиля под Влиянием Наркотиков

Вождение автомобиля под влиянием наркотиков также очень опасно или даже опаснее, чем вождение в нетрезвом состоянии, в зависимости от вида использованного наркотика и его количества. Не пользуйтесь наркотиками в сочетании с вождением автомобиля.

1

2

3

4

5

6

7

8

9

ЭКОНОМИЧНАЯ ЭКСПЛУАТАЦИЯ АВТОМОБИЛЯ

Экономия потребления топлива в Вашем автомобиле зависит главным образом от стиля вождения, как Вы ездите, где ездите и когда ездите.

Каждый из данных факторов оказывает влияние на то, сколько километров Вы можете пройти на один литр топлива. Для того, чтобы эксплуатировать Ваш автомобиль, как можно экономичнее, пользуйтесь следующими рекомендациями по вождению, в частности, чтобы сэкономить деньги как за топливо, так и за ремонт:

- Избегайте продолжительного прогрева двигателя на холостом ходу. Как только двигатель начнет устойчиво работать, начните езду. Помните однако, что в холодное время прогрев двигателя может быть немного дольше.
- Экономьте топливо, медленно разгоняя автомобиль после останова.

- Содержите двигатель в отрегулированном состоянии и придерживайтесь указаний, касающихся плана рекомендуемых периодических работ по уходу. Это повысит ресурс всех частей и снизит Ваши эксплуатационные расходы.
- Не пользуйтесь в несоразмерной степени кондиционером.
- Убавьте скорость на плохих дорогах.
- Для более длительного ресурса шин и для улучшения экономии топлива всегда удерживайте в шинах рекомендуемое давление.

- Удерживайте безопасное расстояние от остальных средств транспорта, так Вы исключите внезапное торможение. Это приведет к снижению износа накладок тормозов и к экономии топлива, т.к. для последующего ускорения до первоначальной скорости необходим экстремально высокий расход топлива.
- Не возите с собой ненужную нагрузку в автомобиле.
- Не придерживайте ногу на педали тормоза при езде. Это ведет к ненужному износу, возможному повреждению тормозов и снижает экономию топлива.
- Неправильная регулировка геометрии колес влечет за собой качество шин при чрезвычайных углах, что приводит к их ускоренному износу и излишнему расходу топлива.

- Открытые окна при большой скорости могут снижать экономию топлива.
- Поперечный ветер и ветер спереди снижают экономию топлива. Для ограничения этих потерь уменьшите скорость, если Вы едете при таких условиях.

Содержание автомобиля в хорошем эксплуатационном состоянии важно как с точки зрения экономии, так и безопасности езды. Следовательно, пусть авторизованный дилер Kia выполнит планируемый контроль и уход за автомобилем.

⚠ ПРЕДУПРЕЖДЕНИЕ

- Движение авто-мобиля с выключенным двигателем

Никогда не выключайте двигатель при спуске с холмов или вообще, когда автомобиль движется. Рулевое управление с сервоприводом и тормоза с сервоприводом не будут работать, если двигатель не работает. Вместо этого спускайтесь при включенной подходящей передаче в коробке передач, с целью обеспечения тормозного эффекта двигателя.

1

2

3

4

5

6

7

8

9

СПЕЦИАЛЬНЫЕ УСЛОВИЯ ЕЗДЫ

Опасные Условия Езды

Если возникают опасные условия эксплуатации ввиду наличия воды, снега, льда, грязи, песка или подобных опасных сред, придерживайтесь следующих рекомендаций:

- Едьте осторожно и соблюдайте повышенную дистанцию для надежного торможения.
- Избегайте внезапных действий при торможении и управлении автомобилем.
- В случае торможения при езде с приводом на четы-ре колеса нажимайте повторно на педаль тормоза, применяя контролируемое движение ноги вверх-вниз до тех пор, пока автомобиль не остановится.
- При разгоне из состояния покоя на снегу, в грязи или на песке пользуйтесь второй передачей или включите раздаточную коробку (при наличии) для привода на четыре колеса. Медленно ускоряйте автомобиль во избежание дополнительная колес.
- Применяйте под колеса песок, соль, цепи на шинах или другие средства против проскальзывания с целью улучшения контакта с дорогой, Вы застряли на льду, снегу или в грязи. (при наличии см. „Применение привода на четыре коласа“).

▲ ПРЕДУПРЕЖДЕНИЕ

- Переключение передачи на низшую ступень

Переключение механической коробки на первую передачу или на L (низкую ступень) у автоматической коробки передач при езде на скользкой дороге может привести к аварии. Внезапное изменение скорости вращения колес может привести к проскальзыванию шин. Понижение передачи на скользких поверхностях необходимо проводить осторожно.

Вытаскивание Автомобиля Своим Ходом

Если автомобиль необходимо вытащить и освободить его из снега, песка или грязи, поверните рулевое колесо вправо и влево, чтобы очистить место вокруг передних колес. Потом переключайте рычаг передач в случае механической коробки передач в положение между 1 (первая) и R (обратный ход) или R (обратный ход) и любой передачей вперед в случае автоматической коробки передач.

Не перегружайте двигатель и не прокручивайте излишне колеса автомобиля. Если через несколько минут Вам не удалось вытащить автомобиль, позаботьтесь о том, чтобы автомобиль вытащили на буксире с помощью другого автомобиля, избежав так перегрева двигателя и возможное повреждение коробки скоростей, раздаточной коробки или дифференциала.

* ВНИМАНИЕ

Продолжительное вытаскивание автомобиля своим ходом может повлечь за собой перегрев двигателя, повреждение коробки передач, раздаточной коробки или их выход из строя и также повреждение шин автомобиля.

▲ ПРЕДУПРЕЖДЕНИЕ - Пробуксовка колес

Избегайте пробуксовки колес, в особенности при скорости, превышающей 56 км/час. пробуксовка колес при больших скоростях, когда автомобиль не движется, может повлечь за собой перегрев шин, их разрыв и, следовательно, поражение околостоящих людей.

Езда Ночью

Вследствие того, что езда ночью намного опаснее по сравнению с ездой днем, следует запомнить некоторые важные указания:

- Убедитесь, что скорость и поддерживайте увеличенное расстояние между Вашим автомобилем и другими участниками движения, так как сложнее видеть ночью, особенно вне черты города, когда улицы не освещаются.
- Установите зеркала так, чтобы снизилась возможность ослепления от фар других автомобилей.
- Содержите свои фары чистыми и правильно отрегулированными. Грязные или неподрегулированные фары значительно усложняют видимость в ночных условиях.
- Избегайте смотреть прямо на фары втречных автомобилей. Их свет может Вас временно ослепить, и Ваше зрение снова приспособится к темноте только лишь через несколько секунд.

1

2

3

4

5

6

7

8

9

Езда во Время Дождя

Дождь и мокрые дороги делают езду более опасной, в особенности, если Вы не приспособлены к скользкой устроенной дороге. Здесь приводится несколько фактов, которые следует принять во внимание при вождении автомобиля при дожде:

- Сильный дождь усложнит возможность видеть и увеличит расстояние, необходимое для останова Вашего автомобиля, следовательно, уберите скорость.
- Убедитесь, что Ваши стеклоочистители ветрового стекла находятся в исправном состоянии. Поменяйте стеклоочистители при наличии примет некачественной очистки или неочищенных мест на ветровом стекле.
- Если шины Вашего автомобиля не находятся в хорошем состоянии, быстрый останов на мокрой дороге может повлечь за собой занос автомобиля и возможно также и аварию. Убедитесь в том, что шины Вашего автомобиля находятся в хорошем состоянии.

- Включите фары, чтобы другие участники движения Вас лучше видели.
- Слишком быстрая езда через большие лужи может оказать влияние на тормоза Вашего автомобиля. Если придется проехать по лужам, то старайтесь их проезжать медленно.
- Если Вы уверены, что Ваши тормоза стали мокрыми, нажмите несколько раз слегка на педаль тормоза, пока не начнут тормозить нормально.

Езда Зимой

- Мы рекомендуем Вам возить с собой специальное оборудование. В него входят следующие предметы: цепи для колес, скребок для окон, размораживающее средство для ветрового окна, мешок с песком или солью, фонарь-вспышка, лопатка и кабели для батареи.
- Убедитесь в том, что в радиаторе Вашего двигателя имеется достаточное количество этиленгликоля в качестве охладителя.
- Проверьте состояние аккумуляторной батареи и кабелей. Холодные условия снижают емкость каждого аккумулятора, следовательно, последний должен содержаться в наилучших условиях, чтобы мог обеспечить потребную для запуска в зимних условиях мощность.
- Убедитесь, что вязкость масла в двигателе соответствует холодной погоде.

- Проверьте систему зажигания, нет ли ослабленного соединения или его повреждения.
- Пользуйтесь жидкостью омывателя ветрового стекла с обозначением противозамерзающая. (Не пользуйтесь противозамерзающей жидкостью, используемой в радиаторе двигателя).
- Не пользуйтесь стояночным тормозом, если предполагается морозная погода. При стоянке установите рычаг в механической коробке скоростей в положение 1 (первая передача) или R (обратный ход) или в автоматической коробке скоростей - в положение P (стоянка) и заблокируйте задние колеса.

Шины для снега

В случае использования на Вашем Kia особых шин для снега, выберите их размер и радиальную конструкцию в соответствии с теми, которые действительны для оригинальных шин. Монтируйте шины для снега на все четыре колеса, чтобы обеспечить правильное управление автомобилем при всех условиях погоды. Имейте в виду, что сцепление шин для снега не достигает на сухой дороге такой величины, как в случае оригинальных шин Вашего автомобиля. Вы должны вести автомобиль осторожно, даже если дороги чистые. Проверьте у Вашего дилера, какой по его рекомендациям должна быть максимальная скорость.

▲ ПРЕДУПРЕЖДЕНИЕ

- Размер шины для снега

Шины, предназначенные для снега, должны быть эквивалентны по размерам и типу стандартным шинам автомобиля. В противном случае это может отрицательно повлиять на управляемость Вашего автомобиля и на безопасность его эксплуатации.

1

2

3

4

5

6

7

8

9

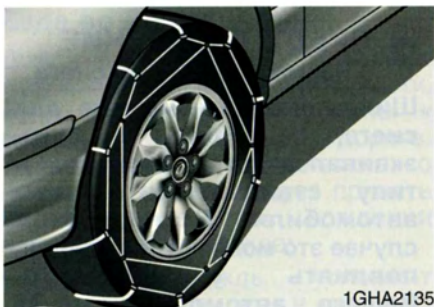

1GHA2135

Снежные цепи

Из-за того, что боковые стенки радиальных шин более тонкие они могут повредиться из-за установки некоторых типов снеговых цепей. Поэтому рекомендуется использовать снежные шины место снеговых цепей. Не устанавливайте снеговые цепи на автомобили оборудованные алюминиевыми дисками, снежные цепи могут их повредить. В случае необходимости использования снежных цепей используйте тросовые цепи с толщиной менее 15 мм.

Повреждения возникшие по причине использования несоответствующих снежных цепей не покрыты гарантией производителя.

Устанавливайте их только на передние колеса.

ОСТОРОЖНО

Убедитесь в том, что снежные цепи имеют соответствующий размер и отвечают типу колес. Несоответствующие цепи могут повредить кузов автомобиля или амортизацию а это может не быть покрыто гарантией производителя. Далее снежные цепи соединенные крючками могут быть повреждены от соприкасающихся деталей автомобиля, что может привести к отсоединению снежных цепей от шины. Убедитесь, что снежные цепи имеют сертификат SAE в классе "S". Можно использовать также тросовые или пластиковые цепи.

- **Обязательно проверьте способ установки цепи для правильной установки а после проезда примерно 0,5 - 1 км проверьте правильность установки. Укрепите или снова установите цепи если они слабо натянуты.**

Установка цепей

При установке цепей следуйте инструкции производителя и устанавливайте их как можно туже. С установленными цепями ведите автомобиль медленно. В случае если Вы слышите что цепи задевают за кузов автомобиля - остановитесь и подтяните цепи. Если и после этого цепи задевают - ведите автомобиль медленнее до прекращения контакта. Снимите цепи как только выедете на хорошую дорогу.

▲ ПРЕДУПРЕЖДЕНИЕ

При установке снежных цепей остановите автомобиль на ровной поверхности где нет движения автомобилей. Включите световые предупредительные сигналы автомобиля и поставьте устройство аварийного треугольника за автомобилем, если имеется. При остановке переключите передачу в положение «Парковка» (P), воспользуйтесь парковочным тормозом и выключите мотор перед установкой снежных цепей.

▲ ПРЕДУПРЕЖДЕНИЕ

- Цепи для шин

- Использование цепей может значительно повлиять на управление автомобилем.
- Не превышайте скорость 30 км/ч (20 миль/ч) или иную, более низкую рекомендуемую производителем цепей скорость.
- Ведите осторожно избегайте ударов, ям, крутых поворотов и других опасностей, которые могут повредить автомобиль.
- Избегайте острых поворотов и блокировки колес при торможении.
- Неправильно установленные или неотвечающие размерам цепи могут повредить тормоза, подвеску, кузов или колеса автомобиля.
- Остановитесь и подтяните цепи в случае ударов по корпусу автомобиля.

1

2

3

4

5

6

7

8

9

Езда в Затопленных Областях

1 Избегайте ездить на автомобиле в затопленных областях, кроме случаев, когда Вы уверены, что вода не достигнет нижнего края ступицы колеса. Проезжайте по воде медленно. Удерживайте адекватное расстояние для останова автомобиля, т.к. эффективность тормозов может быть ухудшена.

2
3
4
5 После прохождения участка с водой, просушите тормоза, слегка повторно затормозив несколько раз при малой скорости автомобиля.

Наконечники для езды по Мощным Дорогам

6
7
8
9 Данная многоцелевая пассажирская автомашина по своему определению является практически рабочим транспортным средством. Данные автомашины практического применения имеют высокую подвеску и более узкое расстояние между колесами, что позволяет выполнять самые разнообразные цели по внедорожным перевозкам. Специфические параметры конструкции обуславливают более высокий центр тяжести данных автомашин по сравнению с обыкновенными. Преимущество повышенного дорожного просвета состоит в том, что при лучшем обзоре дороги можно предотвращать различные трудности. В отличие от обыкновенных автомобилей с приводом на два колеса, они не предназначены для скоростной езды на поворотах, не говоря об особенностях спортивных автомобилей низкой посадки.

Эти вездеходы предназначены для успешной эксплуатации в условиях бездорожья.

Поэтому по возможности следует избегать острые повороты и резкие маневры. Как и в случаях других машин данного типа, недостаточно умелое вождение такого автомобиля чревато потерей управления и его переворотом.

ИСПОЛЬЗОВАНИЕ ПРИВОДА НА ЧЕТЫРЕ КОЛЕСА

Езда на снесом или льдом покрытых дорогах (режим "4HI, 4LO" для исполнения 4WD частичной мощности или "AUTO" для исполнения 4WD полной мощности)

- Применяйте шипованные шины или цепи противоскольжения Для большей информации см. "Шины" и "Цепи противоскольжения для шин" в данной секции.
- Выдерживайте адекватное расстояние между ва-шим и впереди идущим автомобилем.
- Избегайте внезапного торможения, ускорения или движения рулем. Данные движения могут привести Ваш автомобиль к потере сцепления с дорогой.

Езда по Песку или по Грязи (режим "4HI, 4LO" для исполнения 4WD частичной мощности или "AUTO" для исполнения 4WD полной мощности)

- Избегайте внезапного торможения, ускорения или манипуляции рулем управления. Данные движения могут привести к тому, что Ваш автомобиль застрянет в песке или в грязи.
- Езьте медленно везде, где это возможно.
- При использовании цепей противоскольжения устанавливайте их на все четыре колеса. В некоторых ситуациях, когда нельзя поступить иначе, установите их только на задние колеса, но не на передние.
- Может возникнуть необходимость выйти из автомобиля для контроля условий на дороге.
- Если Вы застряли в песке или в грязи, попытайтесь подставить камни, куски дерева или другой подоб-ный материал под колеса с целью улучшения сцепления или двигаться поочередно вперед и назад, чтобы тронуться с места.

⚠ ПРЕДУПРЕЖДЕНИЕ

- Сцепление с дорогой

Убедитесь в том, что ни впереди и ни сзади колес никого нет, если под колеса положен материал для улучшения сцепления с дорогой. Шины могут способствовать тому, что из под автомобиля вылетят куски материала и поранят или даже убьют вблизистоящих.

* ВНИМАНИЕ

Продолжительное вытаскивание автомобиля своим ходом может повлечь за собой повреждение двигателя или его перегрев, повреждение коробки передач, раздаточной коробки, их выход из строя и также поврежде-ние шин автомобиля.

1

2

3

4

5

6

7

8

9

1
2
3
4
5
6
7
8
9

Езда в Гору (режим “4LO” для исполнения 4WD частичной мощности или режим “LOW” для 4WD полной мощности)

- Применяйте низкую передачу при езде в гору или под гору и избегайте внезапного торможения.
- Не переключайте ступени передач и не выключайте муфту сцепления при езде под гору. Не ездите под гору в положении „Нейтраль“.

Пересечения Канав (режим “4LO” для исполнения 4WD частичной мощности или режим “LOW” для 4WD полной мощности)

- Езду по канавам и рвам следует, по возможности, избегать. В особенности, если они наполнены водой. Ваша автомашина может заглохнуть при попадании воды в электрическую систему. Если пересечение канавы или рва необходимо, переведите шарообразную ручку перевода приводов в положение 4LO или LOW.
- Избегайте ездить там, где уровень воды выше нижней части ступицы колеса. Если вода выше данного места, Ваш автомобиль нуждается в сервисе.
- Нажимайте слегка на педаль тормоза во время и после прохождения через воду. Это поможет удерживать тормоза сухими и в правильном рабочем состоянии.
- Не переключайте передачи при проезде через ка-нав.

Эффект Торможения при Резком Повороте

ОСТОРОЖНО

При резком повороте на с твёрдым покрытием дороге при низких скоростях с приводом на четыре колеса процесс управления будет сложнее.

Это явление называется эффектом торможения при резком повороте. Данное явление представляет собой уникальное свойство автомобилей, оснащенных приводом на все четыре колеса, и создается за счет разности вращения всех четырех колес и нулевого угла установки передних колес и подвески.

Резкие повороты при низкой скорости необходимо выполнять очень осторожно.

Езда по бездорожью на вашей автомашине с приводом на все четыре колеса.

Езда по бездорожью на вашей автомашине с приводом на все четыре колеса.

Езда не по дороге может доставлять большое удовольствие. Однако она несет с собой и определенный риск.

"Езда по бездорожью" означает, что Вы покинули систему благоустроенной дороги. Дорожные полосы не обозначены. Повороты не устроены.

Отсутствуют также инженерно-строительные знаки, которые предупреждают Вас об опасных условиях или рекомендуют Вам езду со сниженной скоростью. Вы должны сами воспринять и реагировать на окружающую среду. Поверхность дороги может быть скользкой, грубой, вести в гору или под гору.

Езда не по дороге характеризуется также обучением новому стилю вождения. Следовательно, очень важно прочитать и понять данный раздел. Здесь Вы найдете потребную информацию о вождении и полезные рекомендации. Все это поможет более безопасному и более радостному вождению автомобиля не по дороге.

Перед тем, как покинуть благоустроенную дорогу

Существуют некоторые предпосылки, которые необходимо выполнить, прежде чем покинуть благоустроенную дорогу. Убедитесь в том, что заранее выполнены все необходимые работы по уходу и обслуживанию. Убедитесь в том, что Вы прочитали в данном руководстве и осознали всю информацию о Вашем автомобиле с приводом на все четыре колеса. Убедитесь в том, что в баке достаточное количество топлива, достаточно ли подкачана шина Вашего запасного колеса? Достигают ли уровни всех рабочих жидкостей заданного значения?

Какие местные законы действительно о езде не по дороге в том месте, куда Вы собираетесь ехать? Если Вы этого не знаете, Вам необходимо осведомиться о них у людей, знающих данную область. Будете ли Вы находиться на частной земле? Если да, то необходимо получить разрешение соответствующего собственника.

Нагрузка Вашего автомобиля при езде по бездорожью

Существуют некоторые важные вещи, которые следует знать для правильной загрузки Вашего автомобиля.

- Самые тяжелые вещи должны располагаться в багажнике, в частности, перед задним мостом. Укладывайте тяжелые вещи как можно дальше вперед.
- Убедитесь в том, что груз правильно закреплен, и что при езде помимо бездорожья он не будет перемещаться или не будут падать отдельные предметы по направлению к водителю или к пассажирам.

1

2

3

4

5

6

7

8

9

▲ ПРЕДУПРЕЖДЕНИЕ

- Груз

- Груз, торчащий на уровне (или выше) спинок сидений, может быть выброшен вперед при внезапном торможении или при спуске с горы. Вы или пассажиры можете потерпеть тяжелое ранение. Укладывайте груз ниже верхнего конца спинки сидений, и если это возможно, не кладите друг на друга отдельные части груза.
- Незафиксированный груз в багажном отделении может сотрясаться при езде по автостраде или по неровной местности. Падающие или летящие предметы могут ударить Вас или пассажиров, что приведет к ранению. Зафиксируйте груз надежно.

(Продолжение)

(Продолжение)

- Груз нельзя укладывать на крышу автомобиля, если на ней нет багажной решетки, предназначенной специально для этой цели. Багажная решетка на крыше может удержать максимально 75 кг. Тяжелый груз на багажной решетке крыши приводит к тому, что центр силы тяжести автомобиля поднимается и это делает его более склонным к переворачиванию (опрокидыванию). В случае переворота автомобиля Вам грозит серьезное или смертельное ранение. Не кладите на крышу груз при езде по бездорожью, если это вообще возможно. Укладывайте тяжелый груз в багажник, вместо того, чтобы его класть на крышу или на багажную решетку крыши. В багажнике укладывайте груз как можно дальше вперед и вниз.

Путешествие в отдаленные области

Ваше путешествие имеет смысл планировать, особенно если Вы собираетесь ехать в отдаленные области. Ознакомьтесь с местностью и разработайте план Вашей дороги. Неожиданные сюрпризы станут гораздо менее вероятными. Приобретите точные карты маршрутов. Также хороша идея путешествовать по крайней мере еще с одним автомобилем. Если что-либо случится с одним, то второй поможет.

Ознакомление с ездой по бездорожью

Необходимо, чтобы Вы приобрели практику вождения в области, которая безопасна и находится вблизи Вашего местожительства, прежде чем Вы всерьез решите водить автомобиль по бездорожью. Вождение автомобиля по бездорожью требует нового и совершенно отличного опыта вождения.

Вы должны соразмерить Ваши ощущения с различными видами сигналов. Например, непрерывно следить за местностью глазами, ищущими неожиданные препятствия. Прислушайтесь к необычному шуму шин, коробки передач или двигателя. Ощущайте и реагируйте на вибрации автомобиля руками, ногами и корпусом, не прекращая постоянно, внимательно и тщательно управлять автомобилем. Необходимо также соразмерять и регулировать Ваши ожидания и намного снизить количество километров, которые Вы планировали пройти в час или за день.

Управление Вашим автомобилем - это ключ к успешной езде по бездорожью. Одним из наилучших путей и средств к овладению Вашего автомобиля является полнейший контроль за скоростью езды. Ниже приводятся некоторые факторы, которые необходимо учитывать при езде с высокой скоростью:

- Вы приближаетесь ко всем предметам быстрее и у Вас меньше времени обследовать местность и убедиться в том, что на пути нет препятствий.
- У Вас менее времени реагировать.
- Ваш автомобиль больше подпрыгивает, когда Вы проезжаете через препятствия, и это дает Вам менее возможностей им управлять.
- Вам необходимо повышенное расстояние для торможения, особенно потому, что Вы находитесь на неблагоустроенной дороге. Такая местность всегда будет более „скользкой“, чем благоустроенная дорога.

▲ ПРЕДУПРЕЖДЕНИЕ

- Езда по бездорожью

Если Вы едете мимо благоустроенной дороги, тогда Вас могут подпрыгивания и быстрые изменения направления легко сбить из желаемого положения. Это может привести к потере управления над автомобилем и аварии. Следовательно, если Вы едете по дороге или по бездорожью, Вы и Ваши пассажиры всегда должны застегнуть предохранительные ремни.

1

2

3

4

5

6

7

8

9

Обследование местности

1
2
3
4
5
6
7
8
9
Езда не по дороге Вам дает возможность видеть очень различные виды местности. Вам необходимо ознакомиться с местностью и ее сильно отличающимся характером. Ниже приводятся некоторые факторы, заслуживающие Вашего внимания.

Состояние поверхности

Езда по бездорожью Вас может привести к движению по твердому грунту, гравию, скале, траве, песку, грязи, снегу или льду. Каждая из этих поверхностей оказывает свое различное влияние на управление, ускорение и торможение Вашего автомобиля.

В зависимости от вида поверхности, по которой Вы едете, Вы можете встретиться со скольжением, сно-сом, пробуксовкой колес, с запаздываемым ускорением, с плохим сцеплением с поверхностью и увеличением расстояния при торможении.

Препятствия на поверхности

Невидимые или скрытые препятствия могут стать опасными. Скала, скважина, дыра, колея или бугор Вас могут шокировать, если Вы их не ожидаете. Часто данные препятствия скрыты в траве, в кустах, в снегу или даже невидимы из-за подъема или спуска самой местности. Ниже приведены некоторые факторы, которые подлежат постоянной оценке:

- Чист ли лежащий впереди путь?
- Будет ли изменяться структура поверхности впереди?
- Ведет Ваш путь в гору или под гору?
- Предстоит ли Вам внезапно остановить автомобиль или изменить направление езды?

При езде через препятствия или по бугорчатой местности решающим является держать рулевое колесо уверенно. Бугры, впадины или другие характерные свойства местности могут выбить руль из Ваших рук, если Вы не подготовлены к этому.

Когда Вы едете через бугры, скалы или другие препятствия, колеса могут временно оказаться над землей. Если это случится у одного или двух колес, Вы не будете в состоянии управлять автомобилем попрежнему или вообще.

Так как Вы находитесь не на благоустроенной дороге, то особенно важно избегать внезапного ускорения, внезапных поворотов или внезапного торможения. Каждое из указанных действий может привести к тому, что центр тяжести автомобиля сместится, и автомобиль потеряет устойчивость, что может привести к столкновению и переворачиванию автомобиля.

Езда по неблагоустроенной дороге требует наличия готовности, отличающейся от готовности при езде по благоустроенным дорогам или по автострадам. Здесь отсутствуют дорожные знаки, предписанные пределы скорости или световые сигналы. Вам придется воспользоваться Вашим собственным умозаключением относительно того, что еще безопасно, а что нет. Неправильное умозаключение в такой неконтролируемой ситуации может стать роковым.

▲ ПРЕДУПРЕЖДЕНИЕ

- Вождение в нетрезвом состоянии

Вождение автомобиля в нетрезвом состоянии или под влиянием наркотиков - очень опасно на любой дороге. Само собой разумеется, что это остается в силе и при езде не по дорогам. Здесь, когда Вам требуется проявлять особую готовность и умение вождения, Ваши рефлексы, прием внешних сигналов и умозаключение будут находиться под неблагоприятным влиянием даже небольшого количества алкоголя или наркотиков. Вы можете потерпеть серьезную или даже роковую аварию, если Вы были в нетрезвом состоянии или приняли наркотики перед ездой, или если Вы едете с водителем, который находится в нетрезвом состоянии или принял наркотики.

Езда в Горах по Неблагоустроенной Дороге

Езда по бездорожью часто Вас заставляет ехать в гору, под гору или через горы. Безупречная езда через горы требует от водителя отличного соображения и понимание того, что Ваш автомобиль может позволить и что не может. Существуют такие горы, через которые просто нельзя ехать на автомобиле.

▲ ПРЕДУПРЕЖДЕНИЕ

- Езда в горах

Многие холмы и горы бывают, просто сказано, слишком крутыми для любого автомобиля. Если Вы едете в такие горы, Вы сорветесь. Если Вы поедете вниз с подобной горы, Вы будете не в состоянии управлять скоростью Вашего автомобиля. В любом случае Вы перевернетесь. Если Вы решили ехать через горы, опрокинетесь назад. Вы можете серьезно или смертельно пораниться. Если у Вас возникнут любые сомнения относительно крутости холмов, не едите в гору или под гору даже в таком случае, что Вам придется повернуть назад и найти другой путь. Поворот назад представляет собой нормальный прием при надежной езде по бездорожью.

1

2

3

4

5

6

7

8

9

Приближение к холму

Когда Вы подъезжаете к холму, Вам необходимо решить, если это - не один из тех холмов, который будет слиш-ком крутым для Вас, т.е. ехать в гору, вниз или переехать через него. Крутизна холма может быть труд-на для оценки. В случае очень низких холмов, например, может иметь место плавное изменение крутизны с небольшим возвышением, которое Вы отчетливо видите вплоть до самой вершины.

Однако, в высоких горах возвышение может быть более крутым по мере приближения к вершине, а Вы не в состоянии увидеть это, так как вершина холма или горы закрыта зарослями, травой или кустарником.

Ниже приводятся некоторые другие обстоятельства, которые следует учитывать в ходе приближения к холму:

- Существует ли здесь постоянный наклон или холм в некоторых местах поднимается более круто?
- Хорошо ли сцепление с поверхностью холма или его поверхность вызывает проскальзывание шин?
- Есть ли здесь ровный путь в гору или вниз под гору и Вам не нужно выполнять маневрирование с целью поворотов?
- Имеются ли препятствия на холме, которые блокируют Ваш путь (валуны, деревья, скважины или колеи)?
- Что находится за холмом? Утес ли там, вал, спуск или ограждение? Выйдите из автомобиля и пройдитесь через холм пешком, осмотрите обстановку, если Вы не уверены. Это - самый лучший способ обследования.

- Слишком ли бугрист холм? Крутые холмы часто имеют колеи, овраги, корыта и также открытый скальный массив, т.к. они в большей степени подвергаются эрозии.
- Каким образом метеорологические условия повлияли на местность? Вероятно ли, что Вы встретите грязь, снег или лед в горах?
- В какое время дня Вы едете? Падает ли температура так, что мокрые поверхности начнут замерзать?

Езда в гору

Как только Вы примете решение, что сможете надежно подняться на данный холм, Вам необходимо предпринять некоторые особенные шаги.

- Пользуйтесь низкой передачей и держите крепко руль в руках.
- Начните плавный подъем в гору и старайтесь удерживать скорость. Не применяйте больше мощности чем необходимо, так как желательно удержать колеса от пробуксовки или проскальзывания.
- Старайтесь ехать прямо в гору, если это вообще возможно. Если путь искривляется или поворачивает, может быть лучше найти другой маршрут.

⚠ ПРЕДУПРЕЖДЕНИЕ

- Езда через горы

Поворот или езда через горы могут стать опасными. Вы можете потерять сцепление, соскользнуть в сторону или только попасть в место, слишком крутое для траверсирования. В каждом случае это может Вас перевернуть. Вы можете быть серьезно или смертельно ранены. При езде в гору всегда старайтесь ехать по возможности прямо.

- Снизьте скорость, когда Вы достигли вершины холма.
- Установите на автомобиль флажок, чтобы он был более заметным при приезде с временных дорог или с холмов и смог включиться в нормальное дорожное движение.

- Включите звуковой сигнал, когда Вы подъезжаете к вершине холма с целью извещения другой стороне холма, что Вы находитесь здесь.
- Пользуйтесь главными фарами даже днем. Вы станете более заметны другим водителям.

⚠ ПРЕДУПРЕЖДЕНИЕ

- Переезд гор

Переезд вершины (пика) холма на полной скорости может вызвать аварию и окончиться серьезным или смертельным ранением. За вершиной могут оказаться спуск, вал, утес, другой автомобиль или сидящие на земле люди. По мере приближения к вершине холма убавьте скорость и приготовьтесь.

1

2

3

4

5

6

7

8

9

Останов при езде в гору

Что делать, если автомобиль останавливается или если вот-вот остановится, и я не могу выехать в гору?

Если Ваш автомобиль останавливается или близок к останову при езде в гору, существуют некоторые операции, которые Вам следует выполнить, и существуют некоторые вещи, которых Вам не следует делать.

Прежде всего, ниже приводится, что Вам следует сделать:

- Нажмите тормозную педаль, чтобы остановить автомобиль, и держите ее, чтобы автомобиль не скатился назад. Включите также стояночный тормоз.
- Если Ваш двигатель еще работает, переключите коробку передач на задний ход, освободите стояночный тормоз и медленно спускайтесь с холма задним ходом назад.

- Если двигатель прекратил работу, Вам необходимо его снова запустить. При нажатой педали тормоза и все еще включенном стояночном тормозе переключите механическую коробку передач в положение Нейтраль (N), или автоматическую коробку передач в положение Р (Стоянка) и снова запустите двигатель. Потом включите обратный ход, выключите стояночный тормоз и медленно спускайтесь с холма задним ходом.
- При спуске задним ходом с холма держите левую руку на руле управления в положении „12 часов“. Таким образом Вы узнаете, ведут ли колеса прямо или они повернуты налево или направо, когда Вы едете назад.

Ниже приведены некоторые вещи, которых Вы не должны делать в случае останова или в случае приближения к останову, когда Вы поднимаетесь в гору.

- Никогда не пытайтесь предотвратить останов нажатием муфты сцепления или переключением на N (Нейтраль) с целью „повысить обороты“ двигателя и возобновить момент движения вперед. Это не поможет.

Ваш автомобиль покатится назад очень быстро, Вы могли бы полностью потерять контроль над ним или даже перевернуться. Вместо этого используйте тормоза с целью остановить автомобиль. Потом включите стояночный тормоз. Переключите на задний ход, выключите стояночный тормоз и медленно спускайтесь по направлению назад.

ОСТОРОЖНО

Никогда не пытайтесь повернуть автомобиль, если Вы приближаетесь к останову при езде в гору. Если холм достаточно крутой для остановки Вашего автомобиля, он также достаточно крут для того, чтобы перевернулась Ваша машина при попытке ее повернуть. Если нельзя выехать вверх, то необходимо спуститься вниз под гору.

Машина глохнет на крутом подъеме

Если ваша машина заглохла и вы не можете произвести спуск с крутого подъема, попытайтесь сделать следующее: Затяните стояночный тормоз, поставьте рычаг передач на позиции 1 (First – первая) передача или Р (Park – стоянка) и выключите двигатель. Попробуйте найти помощь. Если машина стоит под углом к подъему (склону на местности), из нее следует выбраться с повышенной стороны и находиться вне колеи, по которой возможен случайный скат машины вниз. Оставьте ее на 1 (First – первой) передаче в случае ручной коробки скоростей или на позиции Р (Park – стоянка) в случае автоматической коробки скоростей.

ПРЕДУПРЕЖДЕНИЕ

- Покидание автомобиля

Покидание автомобиля с нижней стороны холма, который остановился поперек наклона холма, опасен. Если автомобиль покатится вниз, он Вас соьет или смертельно поранит. Всегда покидайте автомобиль с более высокой стороны автомобиля и держитесь как можно подальше в стороне от пути его возможного скатывания назад.

1

2

3

4

5

6

7

8

9

▲ ПРЕДУПРЕЖДЕНИЕ**- Оставление автомашины**

Оставляя машину, поставьте ее на стояночный тормоз и переведите рычаг ручного переключения передач на 1(First-первую) передачу, в случае автоматической коробки скоростей – на позицию P(Park-стоянка).

Спуск с горы

Когда езда по бездорожью Вас приведет к необходимости спуститься под гору, Вам следует принять во внимание те же обстоятельства, которые Вы рассматривали при подъеме в гору. В качестве короткого напоминания следует заметить:

- Каков наклон спуска с холма? Буду ли я в состоянии удержать контроль над управлением автомобиля?
- Какая поверхность? Ровная? Бугристая? Скользящая? Твердый грунт? Гравий?
- Будут ли здесь скрытые препятствия? Колеи? Скважины? Валуны?
- Что находится внизу после спуска с холма? Нет ли там скрытой насыпи или даже русла реки с обнаженными скалами?
- Повлияли ли изменения погоды на местность по сравнению с тем, когда Вы поднимались в гору, и усложнили ли Ваш путь?

Как только Вы решили спуститься безопасно вниз под гору, постарайтесь вести Ваш автомобиль прямо вниз и используйте низкую передачу. Таким образом торможение двигателем поможет тормозам так, что им не придется работать полностью. Спускайтесь медленно и удерживайте автомобиль под контролем в течение всего времени спуска.

⚡ ОСТОРОЖНО

Прежде чем спускаться вниз под гору, критически убедитесь в том, что груз не будет смещаться по направлению вперед во время спуска. Подобное перемещение могло бы либо стать угрозой для Вас и Ваших пассажиров, либо повлиять на способность управлять автомобилем.

⚠ ПРЕДУПРЕЖДЕНИЕ

- Торможение

Сильное торможение при спуске с горы может способствовать перегреву тормозов и их ослаблению. Это может привести к потере контроля над управлением автомобиля и серьезной аварии. Пользуйтесь тормозами слегка при спуске под гору и применяйте низкую передачу, чтобы удержать скорость автомобиля под контролем.

Избегайте поворотов, которые Вас ведут поперек наклона холма. Такой холм, который слишком крут для прямого спуска, будет также слишком крутым и для спуска поперек дороги. Вы можете перевернуться, если не будете спускаться прямо вниз.

Никогда не спускайтесь вниз по холму с нажатой педалью муфты сцепления. Это так называемая „езда со свободными колесами“. Тормоза должны в таком случае выполнить всю работу по торможению автомобиля, они при этом будут перегреваться и ослабляться.

⚡ ОСТОРОЖНО

Избегайте торможения с такой силой, при которой заблокируются колеса, когда спускаетесь с горы. Если передние колеса заблокированы, Вы не в состоянии управлять автомобилем.

Если колеса заблокированы во время торможения при спуске с горы, Вы это ощутите, так как автомобиль будет сноситься в сторону. Для восстановления направления езды достаточно слегка отпустить тормоз и держать рулевое колесо так, чтобы автомобиль спускался прямо вниз по холму.

1

2

3

4

5

6

7

8

9

Останов при спуске с горы

Останов гораздо более вероятен при подъеме в гору. Однако, если это случится при спуске с горы, необходимо сделать следующее.

- 1
 - 2
 - 3
 - 4
 - 5
 - 6
 - 7
 - 8
 - 9
- Заблокируйте автомобиль, используя тормоза. Потом включите стояночный тормоз.
 - Переключите рычаг коробки передач в положение Р (Стоянка) у автоматической коробки передач или в положение N (Нейтраль) у механической коробки передач и, удерживая торможение, запустите снова двигатель.
 - Переключите на низкую передачу, освободите стояночный тормоз и спускайтесь вниз.
 - Если двигатель не запустится, покиньте автомобиль и ищите помощь. Покидайте автомобиль всегда со стороны подъема холма и держитесь мимо предполагаемого пути автомобиля, по которому он мог бы свалиться вниз с горы.

Езда поперек наклона холма

Раньше или позже Ваш путь по бездорожью поведет, очевидно, поперек наклона холма. Если это произойдет, Вам предстоит принять решение, ехать или не ехать поперек наклона холма. Ниже приводятся некоторые соображения, которые следует принять во внимание:

- Холм, по которому предстоит ехать прямо вверх или вниз, может оказаться слишком крутым для езды поперек. Когда Вы едете прямо вверх или вниз по холму, длина колёсной базы (расстояние от передних до задних колес) снижает вероятность опрокидывания автомобиля с одного конца на другой. Однако, если Вы едете поперек наклона, то намного меньшая ширина колеи (расстояние между левыми и правыми колесами) может быть недостаточной, чтобы предотвратить переворот и скатывание вниз автомобиля. Кроме этого, при езде поперек наклона большая часть массы приходится на колеса, находящиеся с нижней стороны холма. Это может также привести к сносу автомобиля вниз и его перевороту.

- Состояние местности может представлять также проблему, если Вы едете поперек наклона холма. Свободный гравий, лужи с грязью или даже мокрая трава могут привести к проскальзыванию колес в стороны. Если автомобиль сносит в сторону, он может задеть за торчащие предметы по бокам (скала, канава и т.д.), что в свою очередь может повлечь за собой переворот автомобиля.
- Скрытые препятствия могут также усложнить кру-тизну наклона. Если Вы въедете поперек скалы с приподнятыми над холмом колесами или если колеса с нижней стороны холма попадут к канаву или дыру, Ваш автомобиль может перевернуться.

По причинам, подобным вышеуказанным, Вам необходимо тщательно обдумать решение о том, ехать ли поперек холма. Только потому, что путь проходит поперек холма, это еще не значит, что Вы должны по нему ехать.

▲ ПРЕДУПРЕЖДЕНИЕ**- Переворачивание**

Езда поперек слишком крутого холма приведет к тому, что Ваш автомобиль перевернется, Вы можете быть при этом серьезно или смертельно поранены. Если у Вас возникают какие-либо сомнения относительно крутости холма, не ездите по нему поперек. Вместо этого поищите другой маршрут.

Если автомобиль скользит вниз с горы

Если Вы обнаружили, что автомобиль начинает соскальзывать в сторону, немедленно поверните вниз. Это должно помочь подравнять автомобиль и предотвратить скольжение в сторону. Однако, намного лучший способ предупреждения этого будет сначала выйти из автомобиля и „пройти пешком участок“ с целью ознакомления с местностью, и только потом ехать по ней.

Останов при езде поперек наклона

Если автомобиль вот-вот остановится, когда Вы едете поперек холма, убедитесь в том, что Вы (и Ваши пассажиры) покинете машину на стороне, которая ближе к более высокой части холма, даже если эта дверь хуже открывается. Если Вы покинете машину со стороны, которая ближе к низшей части холма, и автомобиль начнет переворачиваться, то Вы окажетесь на его пути.

1

2

3

4

5

6

7

8

9

▲ ПРЕДУПРЕЖДЕНИЕ**- Покидание автомобиля**

При покидании автомобиля, остановившегося поперек холма, со стороны, которая ближе к низшей стороне наклона, Вам грозит опасность. Если автомобиль перевернется, Вы будете сбиты им или смертельно ранены. Всегда покидайте автомобиль на той стороне, которая ближе к более высокой части холма, и держитесь как можно дальше от предполагаемого пути его падения, если бы он вдруг перевернулся.

Езда по Грязи, Песку, Снегу или по Льду

При езде по грязи, песку, снегу или по льду сцепление шин с грунтом будет плохим. Вы не можете так быстро ускорять автомобиль, как это обычно делаете, поворот затруднительный и следует учитывать удлинение дистанций при торможении.

Наилучшим решением является использование низкой ступени передачи в грязи - чем глубже грязь, тем ниже ступень передачи. В исключительно глубокой грязи главное дело удержать автомобиль в движении, в таком случае Вы не застрянете.

Когда Вы едете по песку, Вы ощутите изменение сцепления колес. Однако это будет зависеть от того, насколько плотным является песок. На сыпком песке (как например, на пляже или песчаных дюнах) шины будут иметь тенденцию погружаться в песок.

Это окажет влияние на управление, ускорение и торможение. Может быть лучше немного снизить давление в шинах, когда ведете машину по песку. Это мероприятие улучшит сцепление колес. Однако не забудьте подкачать шины при первой возможности, когда Вы покинете сыпкий песок.

*** ВНИМАНИЕ**

- В случае потери сцепления колес с грязью, рыхлой землей или песком поверните руль быстро из стороны в сторону. Это поможет создать дополнительное сцепление.
- Не гоняйте двигатель. Это вызовет пробуксовку колес и их погружение глубже, но не вперед, и в результате этого Вы можете утопить автомобиль до самой рамы. Плавное легкое приложение мощности лучше, чем слишком большая мощность.

Сцепление шин на сильно уплотненном снегу и на льду самое низкое. На данных поверхностях очень просто потерять контроль над управлением. На мокром льду, например, сцепление настолько мало, что Вам будет трудно стронуть машину. А если вообще поедете, то плохое управление у Вас вызовет снос автомобиля и потерю контроля над управлением.

▲ ПРЕДУПРЕЖДЕНИЕ

- Намерзшие поверхности

Езда по замерзшим озерам, водоёмам или рекам может быть опасной. Подводные источники, потоки подо льдом или внезапные места оттаивания льда ослабляют лед. Ваш автомобиль может упасть под лед в воду, и Вы и Ваши пассажиры утонете. Ведите автомобиль только по безопасной поверхности.

Езда в Воде

Легкий дождь не создает сам по себе проблему при езде по бездорожью. Однако, сильный ливень может привести к разливам в области, а разливные воды требуют исключительной осторожности.

Вам необходимо определить, насколько глубока вода, в которую Вы собираетесь въехать. Если она настолько глубока, что закрывает втулки подшпников колес, оси или выхлопную трубу, не пытайтесь этого делать - Вы наверняка не проедете. Кроме этого, вода такой глубины повредит оси и остальные части автомобиля.

Если вода слишком глубокая, проезжайте по ней медленно. На большой скорости вода может забрызгать систему зажигания, и автомобиль остановится. Останов может также иметь место, если выхлопная труба окажется под водой. Если выхлопная труба будет под водой, Вам не удастся запустить двигатель. Когда Вы проезжаете по такой воде, помните также, что тормоза мокрые, следовательно, тормозной путь увеличится.

Если Вы ехали по воде, которая была настолько глубокой, что закрывала втулки подшпников колес, это может стать причиной посещения авторизованного дилера Kia или другой компетентной ремонтной мастерской для того, чтобы заказать у них возобновление консервации подшпников передних колес и осмотр жидкости в задней части автомобиля, нет ли здесь воды.

1

2

3

4

5

6

7

8

9

▲ ПРЕДУПРЕЖДЕНИЕ

- Вода

Езда по стремительно текущей воде может быть опасной. Глубокая вода может отклонить Ваш автомобиль по течению, и Вы и Ваши пассажиры можете утонуть. Если глубина составляет всего несколькосантиметров, вода может снести землю из под Ваших шин, и в результате этого Вы потеряете сцепление и перевернете автомобиль. Никогда не ездите по стремительно текущей воде.

После Того, Как Вы Покинули Бездорожье

Уберите все заросли и остатки, которые набрались под Вашим кузовом, шасси или под капотом. Они могут стать причиной возникновения пожара.

После езды по грязи или по песку, очистите и проверьте тормозные колодки. Нагромождение грязи или песка может вызвать проскальзывание или неровное торможение. Проверьте конструкцию кузова, управление, подвеску, колеса, шины и выхлопную систему, нет ли повреждений. Проверьте также топливные трубопроводы и систему охлаждения на отсутствие утечек. В случае использования автомобиля для езды по бездорожью, он будет нуждаться в более частом обслуживании.

БУКСИРОВКА ПРИЦЕПА

▲ ПРЕДУПРЕЖДЕНИЕ

- Буксировка прицепа

Если Вы не пользуетесь соответствующим оборудованием и не управляете автомобилем правильно, Вы можете потерять контроль над управлением при буксировке прицепа. Например, если прицеп слишком тяжелый, тормоза могут работать неправильно - или совсем отказаться. Вы и Ваши пассажиры можете быть серьезно или смертельно ранены. Буксируйте прицеп только в таком случае, если Вы выполнили все мероприятия, указанные в данном разделе.

* ВНИМАНИЕ

Неправильная буксировка прицепа может повредить Ваш автомобиль и вызвать необходимость дорогого ремонта, который не покрывается гарантийным обязательством на Ваш автомобиль. Для правильной буксировки соблюдайте указания, приведенные в данном разделе.

Наименование		Мотор Дизельный Мотор	Бензиновый Мотор	
			2,4 Мотор	3,5 Мотор
Максимальный вес прицепа kg (lbs.)	Прицеп без тормозной системы	750 (1650)	750 (1650)	750 (1650)
	Прицеп с тормозной системой	2800 (6160)	2300 (5060)	2800 (6160)
Максимально допустимая статическая вертикальная нагрузка сцепления для присоединения прицепа составляет kg (lbs.)		112 (247)	92 (203)	112 (247)
Рекомендуемое расстояние от оси задних колес до точки присоединения автоприцепа mm (Inch)		1108 (44)	1108 (44)	1108 (44)

1

2

3

4

5

6

7

8

9

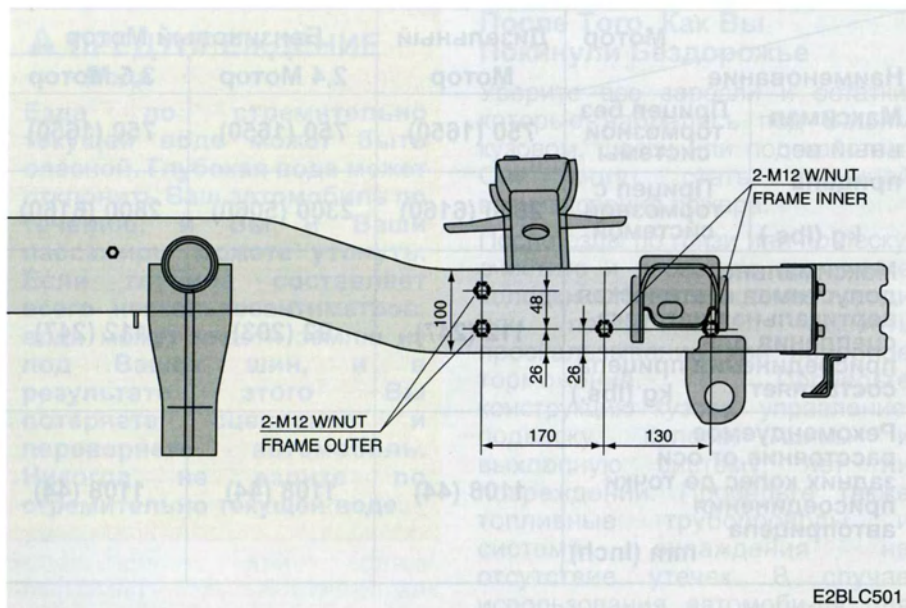

Ваш автомобиль годен для буксировки прицепа. Для идентификации, какова способность буксировки Вашего автомобиля, Вам следует прочитать информацию „Вес прицепа“, которая приводится ниже в данном разделе. Помните, что буксировка представляет собой процедуру, отличающуюся от нормальной езды одиночного автомобиля. Буксировка - это изменения при обращении с автомобилем, в его ресурсе работы и в экономии топлива. Для успешной и безопасной буксировки необходимо использовать заданное оборудование и ее необходимо выполнять правильно.

В данном разделе приведено много серьезных указаний по буксировке, проверенных со временем, и правила соблюдения мер безопасности. Многие из них важны как для Вашей безопасности, так и Ваших пассажиров. Прочитайте, пожалуйста, данный раздел внимательно, прежде чем прицепить прицеп к автомобилю.

Части автомобиля, обеспечивающие передачу нагрузки, как например, двигатель, коробка передач, узлы колес и шины будут работать в более тяжелых условиях для компенсации добавленного веса. Двигатель будет должен работать на повышенных оборотах и с повышенной нагрузкой. Эта дополнительная нагрузка будет генерировать дополнительное тепло. Прицеп также создает довольно заметное аэродинамическое сопротивление, что опять требует повысить тяговое усилие.

Если Вы Решили Взять Буксировать Прицеп

Ниже приводятся некоторые важные для Вас соображения, если Вы решили буксировать прицеп:

- Взвесьте, пользоваться ли контролем раскачивания. Посоветуйтесь с Вашим дилером относительно контроля раскачивания.
- Если счётчик пройденного расстояния показывает 800 км или более, Вы можете буксировать прицеп. Первых 800 км, в течение которых Вы буксируете, не превышайте скорость 80 км/час и не начинайте езду на полном газу. Это поможет двигателю и остальным частям Вашего автомобиля „привыкнуть“ к увеличенным нагрузкам.
- Всегда водите ваш автомобиль с умеренной скоростью (менее 100 км/ч).
- Есть три важных обстоятельства, касающихся веса, которые необходимо учитывать.

Вес прицепа

Каким будет безопасный вес прицепа? Его вес не должен превышать 2800 кг - дизельный мотор или 3,5 бензиновый мотор 2.300 кг - 2,4 бензиновый мотор при наличии прицепа, оборудованного тормозами. Однако, даже это может быть слишком много.

Это зависит от того, каким образом Вы планируете пользоваться прицепом. Например, скорость, высота, наклон дороги, наружная температура и насколько часто Вы привыкли буксировать прицеп Вашим автомобилем, все это является важным. Идеальный вес прицепа также зависит от того, каким специальным оборудованием Вы располагаете на автомобиле.

1

2

3

4

5

6

7

8

9

Вес сцепного дышла для прицепа

Нагрузка, приходящаяся на сцепное устройство любого прицепа представляет собой важный вес, подлежащий измерению, так как это влияет на полную массу Вашего автомобиля (GVW). В эту массу входит снаряжённая масса автомобиля, лю-бой груз, который Вы везете, и вес людей, которые едут в автомобиле. А если Вы буксируете прицеп, то к GVW Вам нужно прибавить нагрузку на сцепное устройство, так как Ваш автомобиль также перевозит данный вес.

Нагрузка на сцепное устройство должна составлять максимально 10% от общего веса нагруженного прицепа. После того, как Вы погрузили все в прицеп, взвесьте его и потом в отдельности также нагрузку на само сцепное устройство, чтобы убедиться в том, что эти величины правильные. Если это не так, Вы можете это поправить, переместив некоторые вещи внутри прицепа.

ОСТОРОЖНО

- **Никогда не нагружайте прицеп так, что бы более тяжелый груз располагался сзади. Передняя часть должна быть нагружена приблизительно до 60% от общей нагрузки прицепа, а задняя часть до 40% от общей нагрузки прицепа.**
- **Никогда не превышайте предельный максимальный вес прицепа или нагрузку на сцепное устройство прицепа. Неправильная погрузка может повлечь за собой повреждение Вашего автомобиля и/или травмирование людей. Проверьте веса и нагрузку на коммерческих весах, имеющих в контрольном пункте автоинспекции на автострадах.**

Сцепное устройство

Необходимо иметь правильное сцепное устройство. Поперечные ветры, проезд около больших грузовых автомобилей и бугристые дороги, это только несколько поводов для того, чтобы иметь правильный узел сцепки. Ниже приводится несколько правил.

- Необходимо ли делать какие-либо отверстия в кузове Вашего автомобиля, если Вы планируете уста-навливать сцепное устройство для присоединения прицепа? Если да, то постарайтесь закрыть эти отверстия позже, когда Вы снимете сцепное устройство. Если Вы этого не сделаете, то смертельная окись углерода (CO) из выхлопной трубы может попасть в автомобиль, также как грязь и вода.
- Бамперы Вашего автомобиля не приспособлены в качестве сцепного устройства. Не подсоединяйте к ним подвесные устройства, взятые на прокат, или какие-либо другие сцепные устройства, как будто приспособленные для бамперов.

Предохранительные цепи

Необходимо всегда подсоединять цепи между автомобилем и прицепом. Ведите цепи крестообразно под дышлом прицепа так, чтобы дышло не смогло упасть на дорогу в случае его отсоединения от сцепного устройства автомобиля. Инструкции относительно предохранительных цепей могут быть предоставлены заводом, выпускающим сцепные устройства, или заводом, выпускающим прицепы. Выполняйте рекомендации завода, выпускающего предохранительные цепи. Всегда оставляйте достаточно места для провисания цепей. Однако никогда не допускайте, чтобы предохранительные цепи касались земли.

Тормоза прицепа

Если прицеп весит больше чем 750 кг в нагруженном состоянии, тогда он нуждается в собственной тормозной системе - и последняя должна быть адекватной. Постарайтесь прочитать и придерживаться инструкций, действительных для тормозов прицепов; потом Вы будете способны их монтировать, регулировать и ухаживать за ними соответствующим образом.

- Не вмешивайтесь в тормозную систему Вашего автомобиля.

ОСТОРОЖНО

Не пользуйтесь прицепом со своими собственными тормозами, если Вы абсолютно не уверены в том, что его тормозную систему Вы установили правильно. Это - задача не для любителей. Пользуйтесь для данной цели услугами компетентной мастерской по прицепам.

Езда с прицепом

Буксировка прицепа требует некоторого опыта. Перед выездом на открытую дорогу Вам необходимо ознакомиться с прицепом. Ознакомьтесь сами с ощущением от вождения автомобиля и его торможением в условиях дополнительного веса прицепа. И всегда имейте в виду, что автомобиль, который Вы теперь ведете, намного длиннее и реагирует не так, как самостоятельный автомобиль.

Перед стартом проверьте сцепное дышло прицепа и платформу, предохранительные цепи, электрические коннекторы, фонари, шины и установку зеркал. Если тормоза прицепа электрические, приведите автомобиль и прицеп в движение и потом включите тормоза прицепа вручную, чтобы убедиться об исправности тормозов. Это одновременно поможет проверить соединение электрических коннекторов.

Во время езды проверяйте время от времени, надежно ли закреплен груз и что все фонари и тормоза прицепа работают.

1

2

3

4

5

6

7

8

9

Соблюдение дистанции

Оставайтесь по крайней мере вдвое дальше за автомобилем, едущим перед вами, по сравнению с тем, если бы Вы ехали без прицепа. Это Вам поможет избежать ситуации, при которой потребуются сильно тормозить и внезапно повернуть.

Как обгонять

Вам необходимо иметь большую дистанцию впереди для обгона, если у Вас на буксире прицеп. Далее, т.к. Вы существенно длиннее, то Вам необходимо ехать намного дальше рядом с обгоняемым автомобилем, прежде чем Вы сможете вернуться в свой ряд.

Езда назад

Держите нижнюю часть руля управления одной рукой. Затем для движения прицепа налево передвиньте руку налево. Для движения прицепа направо, передвиньте руку направо. Всегда ежайте назад медленно, а если возможно, пусть кто-нибудь Вам показывает направление.

Повороты

Когда Вы поворачиваете вместе с прицепом, делайте более широкие повороты, чем обычно. Выполняйте их таким образом, чтобы прицеп не задевал за мягкие закраины, за ограждения, дорожные знаки, за деревья или за другие объекты. Избегайте резких или внезапных движений. Дайте сигнал поворота намного заранее.

Сигналы поворота при буксировке прицепа

При буксировке прицепа автомобиль должен иметь отдельные указатели поворота и также отдельную проводку. Зеленые стрелки на приборной доске будут прерывисто светиться всегда, когда Вы дадите сигнал о повороте или об изменении полосы движения. При условии правильного присоединения фонари прицепа будут также прерывисто светиться, чтобы привлечь внимание остальных водителей к тому, что Вы намерены сделать поворот, изменить полосу движения или остановить Ваш автомобиль.

При буксировке прицепа зеленые стрелки на приборной доске будут загораться при поворотах даже тогда, если лампочки в фонарях прицепа перегорели. Следовательно, Вы можете предполагать, что водители за Вами видят Ваши сигналы, а они на самом деле отсутствуют.

Поэтому время от времени необходимо проверять эти лампы, чтобы иметь уверенность в исправности лампочек. Вы должны проверять лампы всякий раз, когда отсоединяете или присоединяете провода.

Не подсоединяйте систему освещения прицепа непосредственно к системе освещения автомобиля. Пользуйтесь только одобренным жгутом кабелей для прицепа.

Авторизованный дилер Kia Вам поможет при установке кабельного жгута.

ОСТОРОЖНО

В том случае, если одобренный кабельный жгут не используется, это может привести к повреждению электрической системы автомобиля и/или к травмированию людей.

Езда в горах

Убавьте скорость и переключите на низкую ступень передачи перед тем, как спускаться вниз по длинному или крутому склону. Если Вы не переключите на более низкую скорость, Вам очевидно придется пользоваться тормозами настолько сильно, что они нагреются и не будут уже эффективно работать.

На длинных подъемах переключите на низкую передачу и уменьшите скорость до 70 км/час для того, чтобы снизить возможность перегрева двигателя и коробки скоростей.

Если прицеп весит более 750 кг и у Вас установлена автоматическая коробка передач, нужно ехать в режиме D (Движение) при буксировке прицепа.

Эксплуатация автомобиля на передаче D (Движение) при буксировке прицепа минимизирует образование тепла и увеличит ресурс работы коробки передач. Если у Вас механическая коробка передач, применяйте четвертую передачу (или, если нужно более низкую передачу).

Стоянка на холме

В общем не следует останавливать автомобиль с прицепом на холме. Люди могут серьезно или смертельно пострадать, а также автомобиль вместе с прицепом может повредиться, если он начнет двигаться вниз.

▲ ПРЕДУПРЕЖДЕНИЕ

- Стоянка на холме

Стоянка Вашего автомобиля с прикреплённым прицепом на холме может вызвать серьезные или смертельные ранения или даже смерть, если автомобиль с прицепом начнёт двигаться вниз.

1

2

3

4

5

6

7

8

9

Однако, если стоянка автомобиля с прицепом на холме необходима, ниже описано, каким образом это делается:

1. Пользуйтесь тормозами, но не включайте передачу в коробке передач.
2. Пусть кто-нибудь подставит колодки (башмаки) под колеса прицепа.
3. Когда колодки под колеса установлены, отпустите тормоза, чтобы колодки погломили нагрузку.
4. Снова нажмите на педаль тормоза. Включите стояночный тормоз и далее включите передачу R (Задний ход) в случае механической коробки передач или P (Стоянка) в случае автоматической коробки передач.
5. Отпустите тормоза.

▲ ПРЕДУПРЕЖДЕНИЕ
- Стояночный тормоз

Опасно покинуть автомобиль, если стояночный тормоз не затянут. Если двигатель продолжает работать, автомобиль может внезапно сдвинуться с места. Вы или другие люди можете быть серьезно или смертельно ранены.

Когда Вы готовы покинуть место, после стоянки в горах

1. В положении механической коробки передач Нейтраль или автоматической коробки в положении P (Стоянка) нажмите на тормоза и держите педаль внизу до тех пор, пока выполняете следующее:
 - Запуск Вашего двигателя,
 - Включение передачи, и
 - Освобождение стояночного тормоза.
2. Медленно снимите ногу с педали тормоза.
3. Медленно отодвиньтесь, чтобы колеса оказались вне колодок (башмаков).
4. Остановитесь и пусть кто-нибудь уберет и уложит колодки.

Уход При Буксировке

Ваш автомобиль будет нуждаться в проведении сервисных работ в увеличенном объеме, если Вы регулярно буксируете прицеп. Самые важные моменты, которым необходимо уделять особое внимание, это масло двигателя, жидкость в автоматической коробке передач, смазка осей и жидкость системы охлаждения. Состояние тормозов, это - другой важный момент, который необходимо проверять. Каждый из этих моментов объясняется в данном руководстве, и предметный указатель Вам поможет их быстро разыскать. Если Вы занимаетесь буксировкой, будет хорошо, если Вы прочитаете данные разделы перед началом путешествия.

Не забывайте также обслуживать Ваш прицеп и сцепное устройство. Соблюдайте план ухода, который является составной частью поставки Вашего прицепа и периодически его проверяйте. Лучше всего - это делать данные проверки перед началом каждого дня езды. Самое главное, чтобы все гайки сцепного устройства были подтянуты до упора.

* ВНИМАНИЕ

Высокая нагрузка с применением загруженного прицепа в жаркую погоду или при дорожных подъемах чревата перегревом. Если указатель жидкости охлаждения сигнализирует перегрев, следует выключить тумблер А/С и остановить автомашину в безопасном месте для охлаждения мотора.

ПЕРЕГРУЗКА

ОСТОРОЖНО

Полная нагрузка на ось (GAWR) и Полная масса автомобиля (GVWR) указаны на щитке изготовителя, закрепленном на двери водителя. Превышение данных показателей может повлечь за собой аварию или повреждение автомобиля. Вы можете определить нагрузку путем взвешивания отдельных предметов (или людей) перед их размещением в автомобиль. Избегайте перегружать Ваш автомобиль.

1

2

3

4

5

6

7

8

9

ИНФОРМАЦИЯ О ЩИТКАХ

Ваш автомобиль имеет несколько важных щитков и идентификационных номеров. Их размещение указано на следующих рисунках:

1

2

3

4

5

6

7

8

9

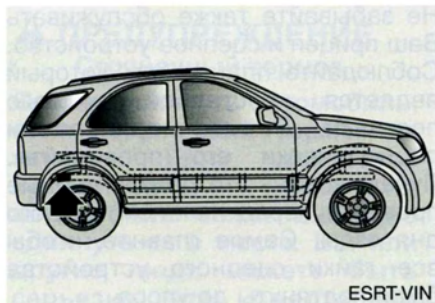

Идентификационный номер машины

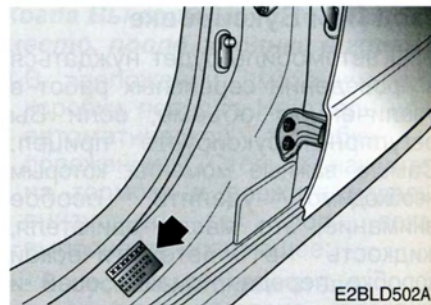

Спецификация параметров шины/Табличка величин давления

Предупреждение на дороге / 6-2

Перегрев / 6-3

Аварийный запуск / 6-4

Защита электрических цепей / 6-7

Буксировка / 6-14

При спущенной шине / 6-20

1

2

3

4

5

Что делать в случае аварии

6

7

8

9

ПРЕДУПРЕЖДЕНИЕ НА ДОРОГЕ

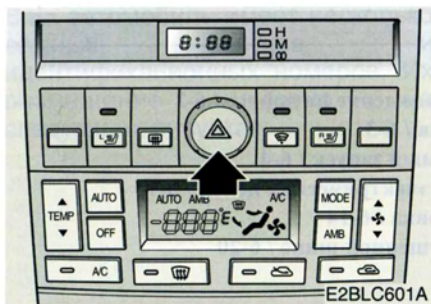

Аварийная Сигнализация

Данная аварийная сигнализация работает в качестве предупреждения для остальных водителей, чтобы они поступали крайне осторожно при приближении, обгоне или проезде около Вашего автомобиля. Системой следует пользоваться только в крайнем случае при ремонте, или если автомобиль остановился на обочине дороги.

Нажмите выключатель аварийной сигнализации, ключ зажигания может быть в любом положении. Выключатель аварийной сигнализации расположен на центральной консоли. Все сигнальные фонари поворота будут мигать одновременно.

- Аварийная сигнализация работает независимо от того, едет ли автомобиль или стоит.
- Сигналы поворота не работают, если аварийная сигнализация включена.
- Необходимо поступать осторожно при пользовании аварийной сигнализацией, когда автомобиль буксируется.

ПЕРЕГРЕВ

Если термометр показывает перегрев, если Вы находите, что налицо потеря мощности или если слышите сильный стук или шум постукивания, двигатель очевидно перегревается. При наличии данных признаков Вы должны придерживаться следующего:

1. Включите аварийную сигнализацию, далее подрулите к ближайшему надежному месту и остановите автомобиль, установите рычаг механической коробки передач в положение „Нейтраль“ или установите рычаг автоматической коробки передач в положение „Стоянка“ и включите стояночный тормоз.
2. Убедитесь в том, что кондиционер воздуха выключен.

3. Если из радиатора выходит пар или налицо кипение охлаждающей жидкости, остановите двигатель и вызовите авторизованного дилера Kia или представителя другой компетентной ремонтной мастерской для оказания помощи. Если охлаждающая жидкость в радиаторе не кипит, оставьте двигатель работать на режиме холостого хода, и откройте капот двигателя, чтобы двигатель постепенно охладился. Если температура не падает при работе двигателя в режиме холостого хода, остановите двигатель и предоставьте ему достаточное время для охлаждения.

4. После этого необходимо проверить уровень охлаждающей жидкости. Если уровень в бачке низкий, поищите возможные утечки жидкости в шлангах радиатора и его присоединениях, шлангах обогревателя и его присоединениях, в самом радиаторе и в водяном насосе. Если Вы найдете главное место утечек или другой недостаток, которые способствуют перегреву двигателя, не эксплуатируйте двигатель до тех пор, пока проблема не устранена. Вызовите авторизованного дилера Kia или представителя другой компетентной мастерской для оказания помощи. Если утечки или другие недостатки Вами не обнаружены, аккуратно дополните в бачок охлаждающую жидкость.

1

2

3

4

5

6

7

8

9

1

2

3

4

5

6

7

8

9

⚠ ПРЕДУПРЕЖДЕНИЕ

- Снятие крышки резервуара жидкости охлаждения

Не снимайте крышку с горловины резервуара жидкости охлаждения, когда двигатель и радиатор находятся в горячем состоянии. В противном случае грозит выброс горячей жидкости охлаждения и пара под давлением. Это чревато серьезными повреждениями организма.

Если двигатель часто перегревается, поручите проверить и отремонтировать систему охлаждения двигателя.

АВАРИЙНЫЙ ЗАПУСК

Запуск от Присоединительных Кабелей

Запуск при помощи присоединительных кабелей может быть опасным, если он выполнен неправильно. Следовательно, во избежание травмирования персонала или батареи придерживайтесь методики, приведенной на данной странице. Если Вы не уверены в собственных силах, строго рекомендуем вызвать компетентного техника или помощь по буксировке для осуществления запуска автомобиля от присоединительных кабелей.

*** ВНИМАНИЕ**

Пользуйтесь только 12-вольтной пусковой системой. Вы можете перевернуть 12-вольтный стартер, систему зажигания и остальные элементы электропроводки, если в качестве источника электроэнергии воспользуетесь напряжением питания 24 В (две 12-вольтные батареи, соединенные последовательно, или 24-вольтный мотор-генератор).

⚠ ПРЕДУПРЕЖДЕНИЕ

- Батарея

- Держите все источники пламени или искр на достаточно большом расстоянии от батареи. Батарея вырабатывает водород, который может взорваться, если будет подвержен действию пламени или искры.
- Не пытайтесь запустить двигатель, если разряженная батарея замерзла или если уровень электролита в ней низкий, батарея может лопнуть или взорваться.

Последовательность запуска с помощью кабелей

1. Убедитесь в том, что вспомогательная батарея имеет напряжение 12 В, и что ее отрицательная клемма заземлена.
2. Если вспомогательная батарея находится в другом автомобиле, не допускайте, чтобы автомобили соприкасались.

Подключение присоединительных кабелей

Присоединяйте кабели в порядке номеров и отсоединяйте их в обратном порядке.

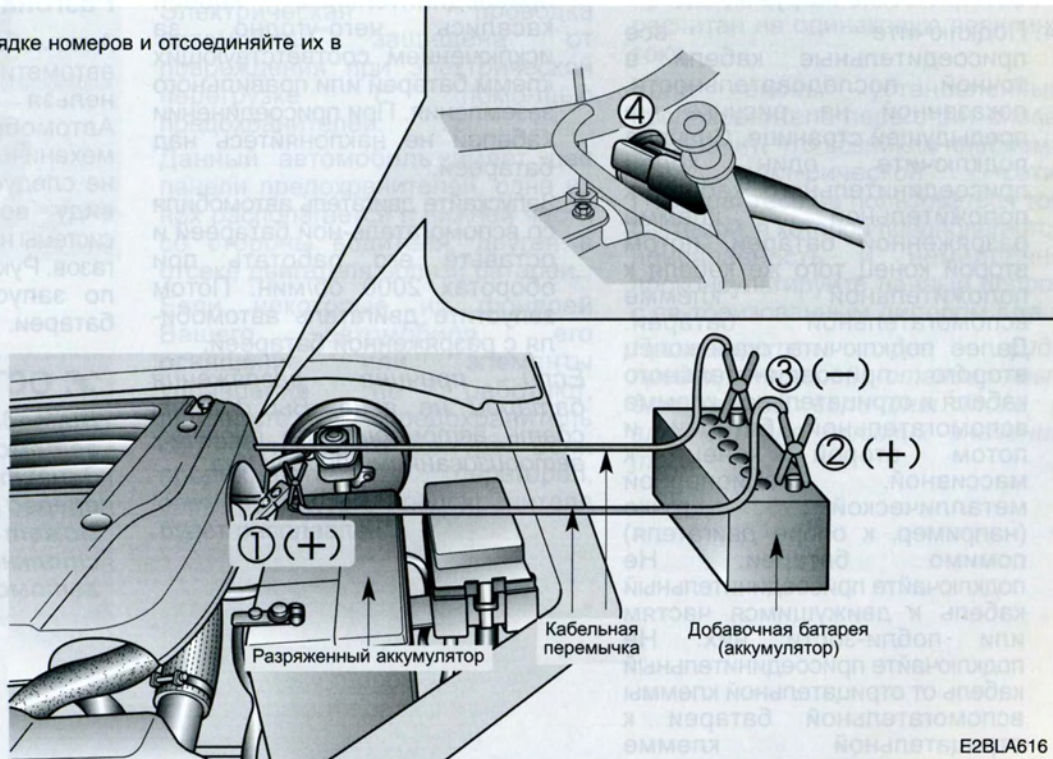

1

2

3

4

5

6

7

8

9

3. Выключите все ненужные электрические нагрузки.
4. Подключите все присоединительные кабели в точной последовательности, показанной на рисунке на предыдущей странице. Сначала подключите один конец присоединительного кабеля к положительной клемме разряженной батареи, потом второй конец того же кабеля к положительной клемме вспомогательной батареи. Далее подключите один конец второго присоединительного кабеля к отрицательной клемме вспомогательной батареи и потом второй конец к массивной, стационарной металлической точке (например, к опоре двигателя) помимо батареи. Не подключайте присоединительный кабель к движущимся частям или побли-зости них. Не подключайте присоединительный кабель от отрицательной клеммы вспомогательной батареи к отрицательной клемме разряженной батареи.

Не допускайте, чтобы присоединительные кабели касались чего-угодно за исключением соответствующих клемм батарей или правильного заземления. При присоединении кабелей не наклоняйтесь над батареей.

5. Запустите двигатель автомобиля со вспомогательной батареей и оставьте его работать при оборотах 2000 об/мин. Потом запустите двигатель автомобиля с разряженной батареей.

Если причина разряжения батареи не ясна, Вы должны сдать автомобиль на проверку авторизованному дилеру Kia.

Запуск Толканием или с Разгона

Автомобиль, оборудованный автоматической коробкой передач, нельзя запускать толканием. Автомобиль, оборудованный механической коробкой пере-дач, не следует запускать толканием в виду возможного повреждения системы нейтрализации отработавших газов. Руководствуйтесь указаниями по запуску от вспомогательной батареи.

ОСТОРОЖНО

Никогда не буксируйте автомобиль с целью запуска двигателя. Внезапный рывок вперед при запуске двигателя может стать причиной столкновения с буксирующим автомобилем.

ЗАЩИТА ЭЛЕКТРИЧЕСКИХ ЦЕПЕЙ



Предохранители

Электрическая проводка автомобиля защищена от повреждения при электрической перегрузке с помощью предохранителей.

Данный автомобиль имеет две панели предохранителей, одна из них располагается в нижней части со стороны водителя, другая в отсеке двигателя вблизи батареи.

Если некоторые из фонарей Вашего автомобиля, его оснащение или элементы управления не работают, проверьте предохранитель соответствующего контура. Если предохранитель перегорел, элемент внутри предохранителя будет расплавлен.

Всегда заменяйте перегоревший предохранитель таким, который рассчитан на одинаковую величину тока.

Если вновь установленный предохранитель перегорит снова, это значит, что возникла проблема в электрической сети. Постарайтесь не пользоваться той системой, в которой предполагается неисправность и немедленно проконсультируйтесь данный вопрос с авторизованным дилером Kia.

Применяются два вида предохранителей: стандартный для низкой величины тока и главный для высоких значений тока.

1

2

3

4

5

6

7

8

9

Замена Предохранителей

⚠ ПРЕДУПРЕЖДЕНИЕ

- Замена предохранителей

- **Никогда не заменяйте предохранитель каким-либо иным предметом, пользуйтесь только другим предохранителем одинакового типа и такого же номинального значения тока.**
- **Применение предохранителя более высокого номинального значения может привести к повреждению автомобиля и возможно даже к пожару.**
- **Никогда не устанавливайте проволоку вместо соответствующего предохранителя - даже при временном ремонте. Это может привести к серьезному повреждению электрического контура или даже вызвать пожар автомобиля.**
- **Не пользуйтесь отверткой или другим металлическим инструментом для устранения перегоревшего предохранителя, т.к. это может привести к короткому замыканию и к повреждению системы.**

Если электрическая система не работает, сначала проверьте панель предохранителей внизу на стороне водителя.

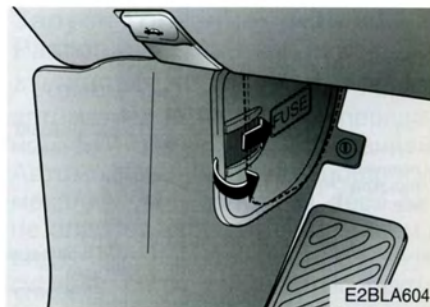

1. Выключите зажигание и все остальные выключатели.
2. Вытяните подозреваемый предохранитель по прямой линии назад. Употребите для этой цели инструмент для вытягивания, который находится в главной коробке шин предохранителей в моторном отсеке.
3. Проверьте состояние устраненного предохранителя, замените его, если он вышел из строя.

На крышке коробки шины предохранителей предусмотрены запасные предохранители.

4. Установите новый предохранитель одинакового номинального значения тока, и убедитесь в том, что он надежно сидит в зажимах.

Если предохранитель сидит в зажимах свободно, проконсультируйте данный вопрос с авторизованным дилером Kia.

При отсутствии запасного предохранителя, применяйте предохранитель одинаковый по номинальным параметрам с контурными предохранителями, а именно, радиотехнический или электросетевой предохранитель.

Если фары или другие электрические части не работают, а предохранители исправны, проверьте коробку предохранителей в отсеке двигателя. Если предохранитель перегорел, его необходимо заменить.



1. Выключите зажигание и также все остальные выключатели в автомобиле.
2. Снять крышку коробки предохранителей, отсоединив ее на одном конце, и оттянуть ее назад к другому концу.
3. Проверьте предохранители. Если какой-либо из них перегорел, замените его новым предохранителем такого же номинального значения.

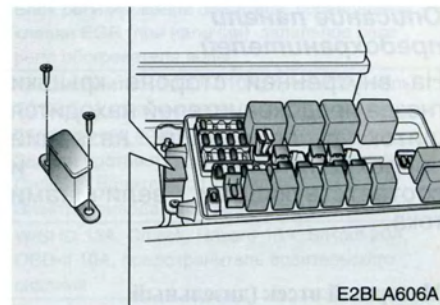

Если перегорел главным предохранитель 120А "MAIN", замените его следующим образом:

1. Отсоединить кабель аккумулятора отрицательного полюса.
2. Снять винты и гайки – по вышеприведенной фотографии.
3. Заменить предохранитель за новый при соблюдении одинакового номинала 120А.
4. Произвести сборку в обратном порядке.

1

2

3

4

5

6

7

8

9

Описание панели предохранителей

На внутренней стороне крышки гнезда предохранителей находится щиток с описанием названий предохранителей и соответствующими величинами тока.

Моторный отсек (дизельный двигатель)

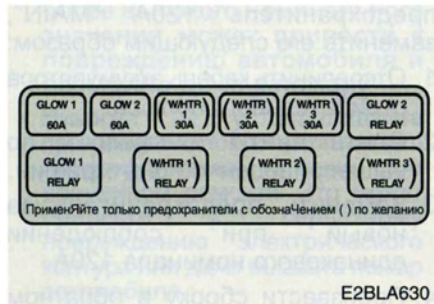

Моторный отсек (бензиновый двигатель)

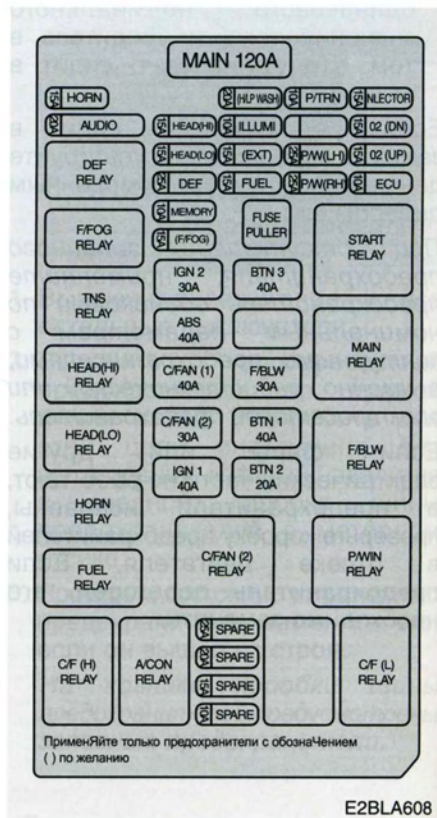
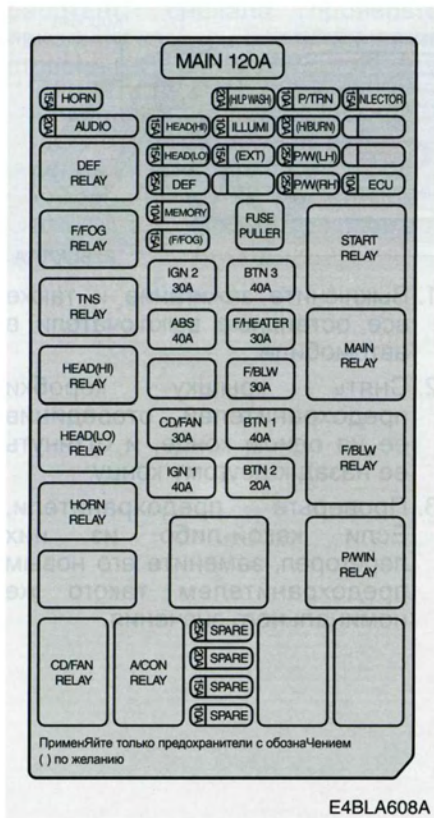

1

2

3

4

5

6

7

8

9

Описание	Номинал предохранителя	Предохраняемый компонент – часть
FUEL	15A	Реле топливного насоса
HORN	15A	Реле клаксона
HEAD(HI)	15A	Лобовая фара, кластер
HEAD (LO)	15A	Лобовая фара
(H/LP WASH)	20A	Обмыватель головной лампы
(H/BURN) *	20A	Топливный обогреватель кабины
ECU	10A	Блок регулирования двигателя
O2 (DN)	15A	Задний датчик O2
O2 (UP)	15A	Передний датчик O2
P/TRN	10A	Главное реле, альтернатор
P/W (LH)	25A	Электроуправление окнами (LH)
P/W (RH)	25A	Переключатель электроуправления окнами (RH)
DEF	25A	Реле разморажителя / обогревателя
MAIN	120A	Альтернатор
IGN1	40A	Ключ зажигания
IGN2	30A	Реле стартера, Ключ зажигания
(ABS)	40A	Устройство управления ABS
F/BLW	30A	Реле переднего вентилятора
(F/FOG)	15A	Реле передней противотуманной фары
GLOW 1 *	60A	Запальная свеча
GLOW 2 *	60A	Запальная свеча
W/HTR 1 *	30A	Обогреватель воды 1
W/HTR 2 *	30A	Обогреватель воды 2
W/HTR 3 *	30A	Обогреватель воды 3
F/HEATER	30A	Система подогрева топливного фильтра

INJECTOR	15A	Блок регулирования двигателя, соленоидный клапан EGR (при наличии), запальное реле*, реле обогревателя воды*
BTN1	40A	предохранитель ROOM 10A, предохранитель TCCS 20A, предохранитель STOP 15A, штепсельная розетка
BTN2	20A	Задний противотуманный фонарь, Регулировка Сиденья Водителя с Помощью Электропривода, Обогрев переднего сиденья
BTN3	40A	W/SHD 15A, D/Lock, Hazard 15A, S/Roof 20A, OBD-II 10A, предохранитель водительского сиденья
CD/FAN (C/FAN2)	30A	Реле кондиционера воздуха, реле вентилятора охлаждения (HI)
MEMORY	10A	ETACS, кластер, блок управления ECAT, блок кондиционера воздуха, многоцелевой измеритель
AUDIO	20A	предохранитель 10A блока памяти, блок управления задним стеклоочистителем, звуковоспроизводящая аппаратура
(EXT)	15A	Реле противотуманной фары, подсветка опознавательного номера,комбинированный фонарь заднего хода, габаритное освещение
ILLUMI	10A	блок DRL, переключатель коробки зажигания, передняя сигаретная зажигалка, аварийный переключатель, часы, кластер, многоцелевой измеритель, переключатель электроуправления окнами, переключатель заднего обогревателя, переключатель заднего стеклоочистителя и стеклоомывателя, звуковоспроизводящая аппаратура

* : Единственно по поводу дизельного мотора

- 1
- 2
- 3
- 4
- 5
- 6
- 7
- 8
- 9

Водительская предохранительная пластинка для дверей

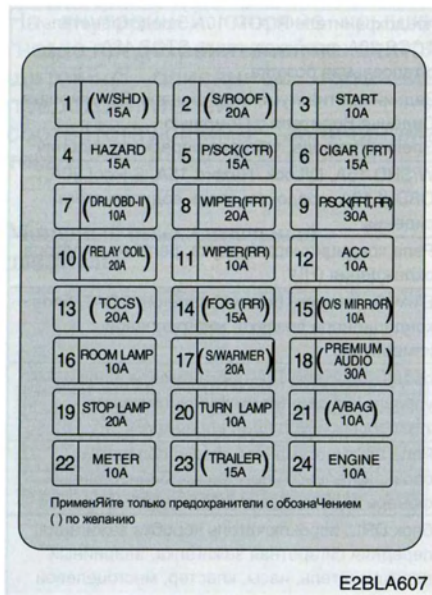

Описание	Номинал предохранителя	Предохраняемый компонент – часть
(W/SHD)	15A	Реле переднего обогревателя
(S/ROOF)	20A	Блок тента
START	10A	Переключатель передаточного диапазона (лишь А/Т), реле стартера
HAZARD	15A	Аварийный переключатель
P/SCK (CTR)	15A	Центральная розетка тока
CIGAR (FRT)	15A	Передний прикуриватель
(DRL/OBD-II)	10A	Контрольный соединитель OBD-II, Освещение дневного режима эксплуатации
WIPER (FRT)	20A	Передний стеклоочиститель, реле переднего стеклообогревателя, реле топливного фильтра, блок тента
P/SCK (FRT,RR)	30A	Передняя и задняя розетка тока
WIPER (RR)	10A	Включатель стеклоочистителя и стеклообмывателя заднего окна, блок заднего стеклоочистителя
ACC	10A	Реле сигаретной зажигалки, реле штепсельной розетки
(RELAY COIL)	10A	Стеклообогреватель, реле вентилятора охлаждения, реле кондиционера воздуха, лобовая фара
(TCCS)	20A	Блок управления раздаточной коробкой
(FOG (RR))	15A	Задний противотуманные фонарь (при наличии)
(O/S MIRROR)	10A	Зеркальце дистанционного электроуправления, блок управления складным внешним зеркалом задней обзорности
ROOM LAMP	10A	Внутренняя подсветка грузового отсека, подвесной кронштейн, центральный свет, плафон, автоматически включающийся при открывании дверцы, подсветка светозащитного козырька
(S/WARMER)	20A	Обогрев переднего сиденья
(PREMIUM AUDIO)	30A	Звуковоспроизводящая аппаратура
STOP LAMP	20A	Переключатель стояночного освещения
TURN LAMP	10A	Аварийный переключатель, ETACS, блок DRL, блок автоматического управления освещением, задний блок управления
(A/BAG)	10A	Блок управления надувной подушкой безопасности
METER	10A	Кластер, фонарик заднего хода, блок управления воздушным кондиционером сенсор AQS, переключатель передаточного диапазона (лишь А/Т), блок управления ECAT (лишь А/Т)
(TRAILER)	15A	Буксировка прицепа
ENGINE	10A	Блок регулирования двигателя, сенсор скорости, блок управления раздаточной коробкой

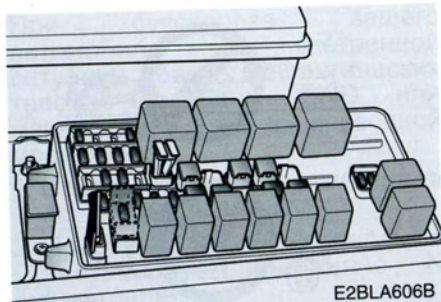

Предохранитель Мемогу

Ваш автомобиль оснащен предохранителем "Мемогу", исключающим разряд аккумулятора, если ваш автомобиль не будет эксплуатироваться в течение одного или более месяцев. Перед продолжительной стоянкой выполните действия по приведенной ниже методике.

1. Выключите двигатель.
2. Выключите фары и габаритный свет.
3. Открыть крышку главного блока предохранителей в моторном отсеке и вынуть "AUDIO FUSE 20A". Тем самым произойдет изменение режима памяти предохранителя для предотвращения разрядки аккумулятора.

ОСТОРОЖНО

- В случае извлечения предохранителя "Мемогу" из блока предохранителей радиоприемник и лампа освещения салона не будут работать. После установки предохранителя "Мемогу" на его место необходимо повторно выполнить ввод секретного кода аудиосистемы и настройку частот.
- Извлечение предохранителя "Мемогу" не предотвращает разряд аккумулятора, вызванный работой фар и других электрических приборов при неработающем двигателе.

1

2

3

4

5

6

7

8

9

БУКСИРОВКА

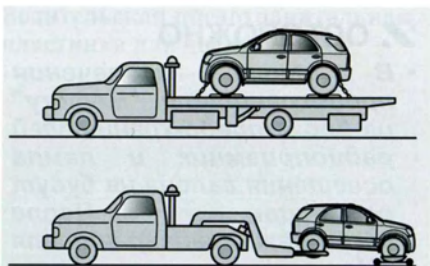

E4BLA609

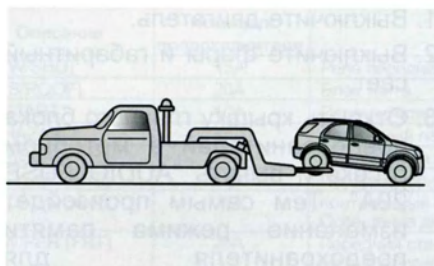

E4BLA630

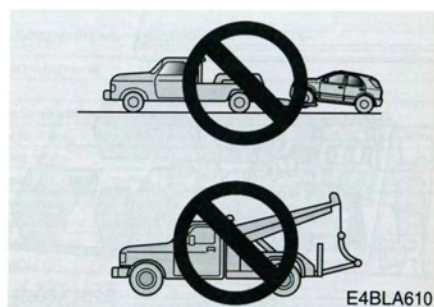

E4BLA610

Если необходима аварийная буксировка, мы рекомендуем реализовать ее посредством авторизованного дистрибьютора фирмы Kia или станцией сервисного обслуживания по аварийной перевозке автомобилей. Квалифицированный подъем и буксировка машины необходимы для предотвращения ее поломки.

Перевозка автомашин с приводом на все четыре колеса – 4WD рекомендуется на автоплатформе при наличии специального погрузочного и крепежного оборудования.

Буксировка автомашин с приводом на два колеса – 2WD допускается с передними колесами на земле (без технологической тележки), тогда как задние колеса должны находиться на вытяжной автоплатформе.

Рекомендуется перевозка вашего автомобиля на платформе при наличии специального погрузочного и крепежного оборудования. Не осуществляйте буксировку с помощью буксирного каната, троса или ремня. Процедура буксировки с помощью каната, троса или ремня не была принята нашей фирмой.

* ВНИМАНИЕ

- Не выполняйте буксировку автомобиля по направлению вперед, если его задние колеса находятся на дороге, поскольку это может привести к повреждению автомобиля.
- Не используйте навесное оборудование, используйте подъемник колес или платформу.

При буксировке вашего автомобиля в экстренной ситуации без технологических тележек (машины 2WD или машины 4WD неполной приводной мощности):

1. Поверните ключ зажигания в положение ACC (вход).
2. Приведите рычаг передач в нейтральное положение N (нейтраль).
3. Переведите шарообразную ручку перевода привода в случае машины 4WD неполной мощности привода на позицию 2HI.
4. Снимите машину со стояночного тормоза.

* ВНИМАНИЕ

Показание дисплея свидетельствует о том, что блок температуры настроен по градусам шкалы Цельсия или Фаренгейта.

Несоблюдение приведения рычага передач в положение N (Neutral) и ручки перевода приводов может в случае машины 4WD неполной мощности вызвать внутреннюю поломку передаточного механизма.

Фиксирующий крюк



Фиксирующий крюк (для транспортировки на платформе)

ОСТОРОЖНО

Не используйте для буксировки крюк, расположенный под задней частью автомобиля. Этот крепежный крюк предназначен ИСКЛЮЧИТЕЛЬНО для крепления автомобиля при его транспортировке. Использование для буксировки крепежного крюка может привести к его повреждению и серьезным травмам.

1

2

3

4

5

6

7

8

9

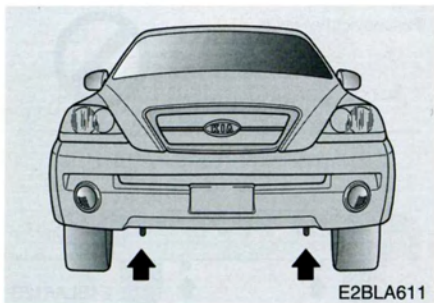

Буксировка не буксировочным автомобилем

Если буксировка необходима, мы рекомендуем вам обратиться к Авторизованному Дилеру Kia или коммерческой организации, специализирующейся на услугах по буксировке.

Если в чрезвычайной ситуации вы не можете воспользоваться услугами по буксировке, допускается временная буксировка вашего автомобиля на тросе или на цепи, прикрепленной к аварийному буксировочному крюку, расположенному под передней частью вашего автомобиля. При буксировке автомобиля соблюдайте повышенную осторожность.

Водитель должен находиться в буксируемом автомобиле, чтобы управлять при помощи рулевого колеса и тормозов.

Буксировка этим способом допускается только по дорогам с твердым покрытием на короткие расстояния и на малой скорости. Кроме того, все колеса, мосты, трансмиссия, рулевое управление и тормоза должны быть в исправном состоянии.

- Не пытайтесь буксировать ваш автомобиль, если его колеса застряли в грязи, песке, или в другой ситуации, из которой автомобиль не мог бы быть выведен при помощи его собственного двигателя.
- Избегайте буксировку автомобиля который тяжелее буксирующего.
- Водители должны часто коммуницировать.

ОСТОРОЖНО

Соблюдайте предельную осторожности при буксировке автомобиля.

- Старайтесь избегать резких рывков и хаотических маневров, которые приведут к повышенной нагрузке на крюк для аварийной буксировки, а также на буксировочный трос или цепь. Крюк и буксировочный трос или цепь могут порваться и привести к тяжелым травмам или повреждениям.
- Если буксируемый автомобиль практически не смещается с места, не пытайтесь сдвинуть его. Свяжитесь с Уполномоченным Дилером Kia или с коммерческой организацией по буксировке автомобилей для получения помощи.

(Продолжение)

(Продолжение)

- Тяните автомобиль по возможности прямо.
- Во время буксировки не подходите близко к автомобилю.

*** ВНИМАНИЕ**

- Зацепите трос за буксировочный крюк.
- Использование иных частей автомобиля кроме буксировочного крюка может повредить кузов Вашего автомобиля.
- Пользуйтесь исключительно тросом или цепью, предназначенными для буксировки автомобилей. Надежно закрепите буксировочный трос или цепь на специальном буксировочном крюке.

1

2

3

4

5

6

7

8

9

- 1 • Перед буксировкой в чрезвычайных обстоятельствах убедитесь в том, что крюк не сломан и не поврежден.
- 2 • Надежно закрепите буксировочный трос или цепь на буксировочном крюке.
- 3 • Не подвергайте крюк ударным нагрузкам. Прикладывайте постоянное и равномерное усилие.
- 4 • Во избежание повреждений крюка не прикладывайте усилие, направленное со стороны или под вертикальным углом. Всегда тяните прямо вперед.

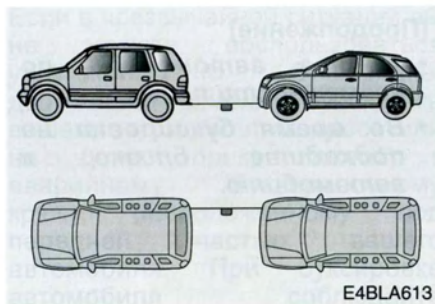

- 5 • Пользуйтесь буксировочным канатом длиной менее 5 метров. Прикрепите к нему кусок белой или красной материи (шириной около 30 см) посередине каната для того, чтобы сделать его более заметным.
- 6 • Едьте внимательно, чтобы канат не провисал во время буксировки.

В случае, если ваш автомобиль буксирован любым другим транспортным средством, нежели на специальной автоплатформе, то есть, буксируется экстренным способом (для машин 2WD или для машин 4WD неполной мощности привода)

- Поверните ключ зажигания в положение ACC, чтобы рулевая колонка не замкнулась.
- Переключите рычаг коробки передач в нейтральное положение.
- Переведите шарообразную ручку распределителя привода в случае машины 4WD неполной мощности привода на позицию 2H.
- Снимите машину со стояночного тормоза.
- Скорость движения автомобилей, оборудованных автоматической коробкой передач, не должна превышать 45 км/час, а дальность буксировки не должна превышать 80 км.

* ВНИМАНИЕ

Снимите вал заднего привода, если придется ехать со скоростью выше 45 км/час и/или на расстояние более 80 км. Если приводной вал нельзя снять, остановитесь каждые 80 км и запустите двигатель. Пусть двигатель работает на режиме холостого хода несколько минут. Это обеспечит достаточную смазку коробки передач.

- Скорость передвижения при буксировке автомобилей, оборудованных механической коробкой передач, не должна превышать 88 км/час, а дистанция не должна при этом превысить 645 км.

* ВНИМАНИЕ

Снимите вал заднего привода, если придется проехать более 645 км. Если приводной вал нельзя снять, остановитесь через каждые 645 км и запустите двигатель. Пусть двигатель работает на режиме холостого хода несколько минут. Это обеспечит достаточную смазку коробки передач.

- Нажмите педаль тормоза с большей силой, чем обычно, так как эффективность тормозов будет снижена.
- Придется прикладывать большее усилие на рулевое колесо, так как сервоусилитель руля не будет работать.
- Если Вам предстоит ехать по длинному склону вниз, тормоза могут перегреваться и их эффект будет понижаться. Делайте частые остановки и подождите, чтобы тормоза остыли.

* ВНИМАНИЕ

Во избежание внутренней поломки коробки передач ни в коем случае нельзя тянуть или буксировать автомашину за ее заднюю часть при одновременном контакте всех четырех колес с поверхностью.

Советы по буксировке застрявшего автомобиля

Следующие методы могут помочь вам вытащить ваш автомобиль, если его колеса застряли в грязи, песке, или в другой ситуации, из которой автомобиль не мог бы быть выведен при помощи его собственного двигателя.

- Удалите землю и песок из-под колес (спереди и сзади).
- Поместите под колеса камни или древесину.

1

2

3

4

5

6

7

8

9

ПРИ СПУЩЕННОЙ ШИНЕ

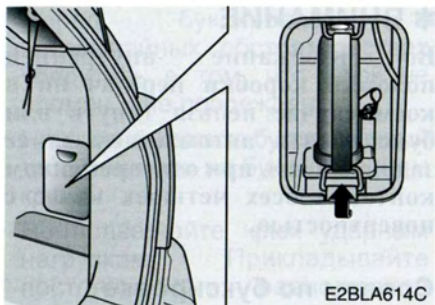

Хранение Домкрата и Инструментов

Домкрат и ушковый гаечный ключ для завинчивания гаек колеса хранятся в багажном отсеке.

Рычаг домкрата помещается в грузовом отсеке на полу.

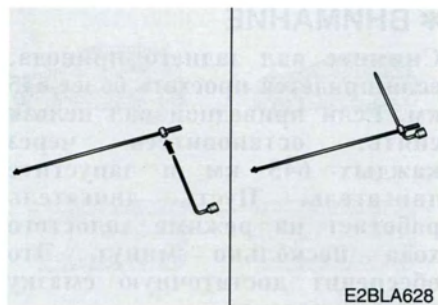

Замена Запасного Колеса

Запасное колесо хранится в подвесном устройстве под машиной непосредственно под багажным отсеком.

1. Присоедините колесный гаечный ключ к держателю домкрата.
2. Откройте заднюю дверь.

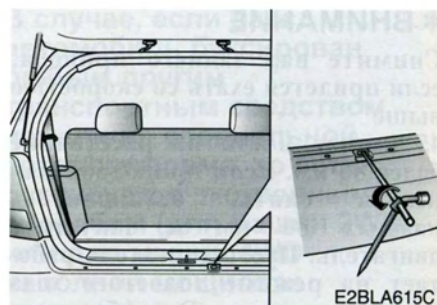

3. Введите подпорку домкрата в отверстие непосредственно над задним бампером (амортизатором). При правильном введении подпорки будет ощущаться сопротивление при поворачивании.
4. Поворачивайте рычаг домкрата против хода часовых стрелок вплоть до понижения колеса на уровень грунта.

▲ ПРЕДУПРЕЖДЕНИЕ

Твердо держите рычаг домкрата и постепенно поворачивайте его для понижения запасного колеса. Отсоединение ключа от держателя домкрата может вызвать потерю контроля за ситуацией и ушибы.

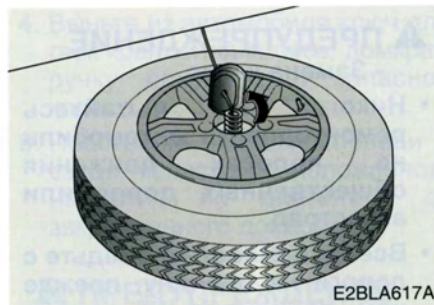

E2BLA617A

5. Устраните стопор центрального крепления запасной шины.

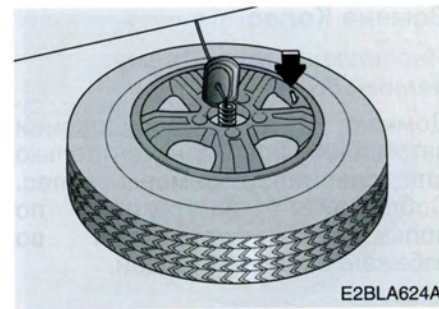

E2BLA624A

Хранение Запасного Колеса

1. Положите колесо на землю обращенной вверх ножкой вентиля.
2. Поместите колесо под машину и произведите насадку стопора на центр колеса.
3. Поворачивайте ручку вплоть до звука защелкивания в держателе запасной шины.

1

2

3

4

5

6

7

8

9

1

2

3

4

5

6

7

8

9

Замена Колес

Инструкции по подъему автомобиля

Домкрат в оборудовании автомобиля предназначен только для аварийной замены колес. Соблюдайте инструкции по пользованию домкратом во избежание ранения людей.

⚠ ПРЕДУПРЕЖДЕНИЕ

- Замена колес

- Никогда не пытайтесь ремонтировать автомобиль на полосах движения общественных дорог или автострад.
- Всегда полностью съезьте с дороги на обочину, прежде чем приступить к замене колеса. Если Вы не в состоянии найти безопасное и ровное место помимо дороги, вызовите фирму, занимающуюся буксировкой для оказания помощи.
- Не превышайте максимальную допустимую нагрузку домкрата, которая составляет: 2.000 кг.

(Продолжение)

(Продолжение)

- Убедитесь в том, что для подъема опираете домкрат о переднее и заднее опорное место на автомобиле, предназначенное для этого, никогда не применяйте бамперы или любую другую часть автомобиля в качестве опоры для домкрата.
- Автомобиль может легко скатиться с дом-крата и вызвать серьезное травмирование или смерть. Никогда не допускайте, чтобы какая-либо часть Вашего тела оказалась под автомобилем, опирающимся о домкрат.
- Не запускайте или не прокручивайте двигатель, если автомобиль стоит на домкрате.

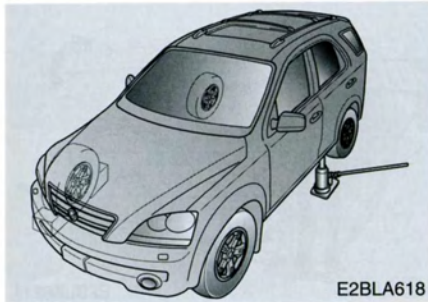

Замена колеса

1. Поставьте автомобиль на стоянку на ровное место и до отказа затяните стояночный тормоз.
2. Установите рычаг в положение заднего хода (механическая коробка передач) или Стоянка (автоматическая коробка передач).
3. Включите аварийную сигнализацию, предупреждающую об опасности.

4. Выньте из автомобиля ключ для гаек крепления колеса, домкрат, ручку домкрата и запасное колесо.
5. Подставьте колодки спереди и сзади колеса, расположенного напротив по диагонали от закрепленного домкрата.

⚠ ПРЕДУПРЕЖДЕНИЕ - Замена колеса

Для предотвращения движения автомобиля во время замены колеса всегда полностью затяните стояночный тормоз и всегда заблокируйте колесо, расположенное по диагонали к колесу, подлежащему замене.

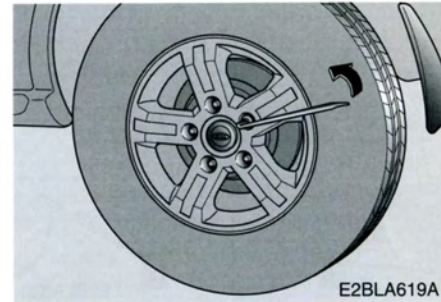

6. Ослабьте гайки колеса, повернув каждую из них на один оборот против часовой стрелки, однако не снимайте ни одну из гаек до тех пор, пока колесо не приподнято.

1

2

3

4

5

6

7

8

9

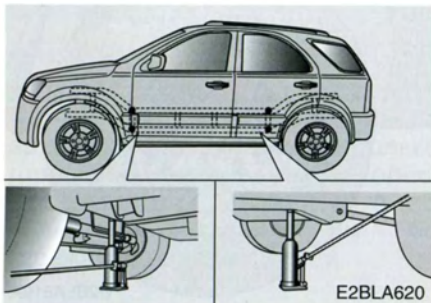

- 1
2
3
4
5
6
7
7. Вставьте домкрат под переднее или заднее пред-назначенное для домкрата место как можно ближе к колесу, которое подлежит замене.

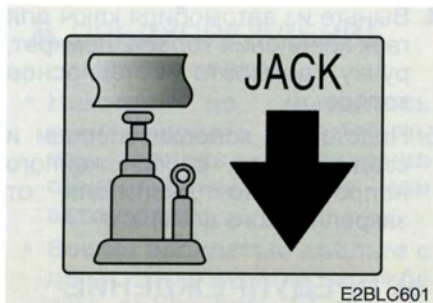

⚠ ПРЕДУПРЕЖДЕНИЕ
- Место располо-жения домкрата

Чтобы снизить вероятность ранения, убедитесь в том, что пользуетесь только тем домкратом, который является составной частью оборудования данного автомобиля, и что он стоит в правильном положении на предназначенном для него месте. Никогда не используйте в качестве опоры домкрата другое место.

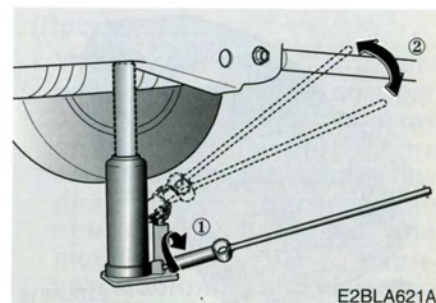

8. Надежно затяните клапан домкрата. Качайте рычагом домкрата вплоть до соприкосновения подпорки домкрата с надлежащим местом и ощущения некоторой тяжести. Поднимите машину почти что до отрывания колеса от грунта (приблизительно 30мм (1,2 дюйма)). Ни в коем случае не поднимайте колесо выше данной величины. Перед снятием ушковых колесных гаек, убедитесь в том, что машина стоит стабильно без возможности соскользнуть или сдвинуться.
9. Снимите гайки со шпилек колес, поворачивая их против часовой стрелки, потом снимите колесо.

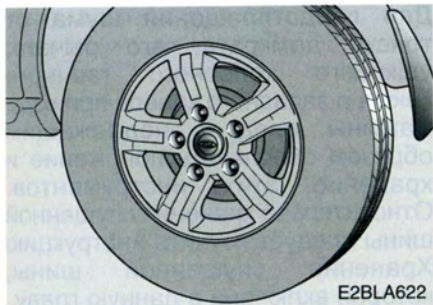

E2BLA622

10. Установите на шпильки запасное колесо и подтяните гайки рукой. Гайки устанавливайте ко-нусной кромкой внутрь.

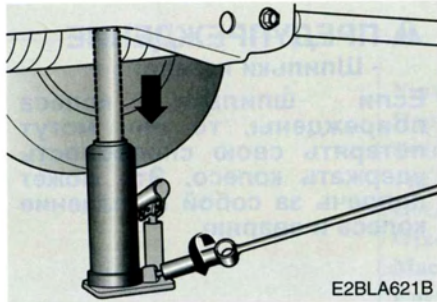

E2BLA621B

11. Постепенно отпуская клапан домкрата с помощью ручки на держателе домкрата, опустите машину.

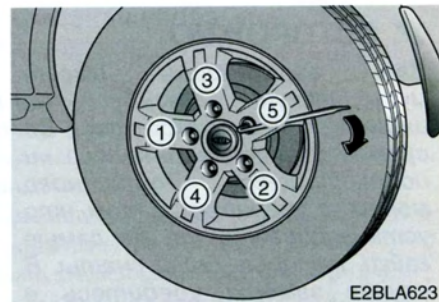

E2BLA623

12. После того, как гайки колес подтянуты, опустите автомобиль полностью на землю и еще раз их под-тяните, чтобы они были задтянуты до упора.

Подтяните гайки колеса до отказа „звездообразным способом“.

Если Вы не уверены в том, что степень задтяжки гаек колес достаточна, проверьте это в ближайшей мастерской по обслуживанию автомобилей. крутя-щий момент задтяжки составляет 88~118 Нм.

1

2

3

4

5

6

7

8

9

ОСТОРОЖНО

Ваш автомобиль имеет метрическую резьбу на шпильках и гайках колес. Во время демонтажа колеса и последующего обратного монтажа убедитесь в том, что устанавливаете те же самые гайки, которые были сняты. В случае замены убедитесь в том, что применяются гайки с метрической резьбой и той же конфигурации фаски. Монтаж гаек с неметрической резьбой на метрические шпильки или наоборот не обеспечит надежное соединение колеса со втулкой и повредит шпильку таким образом, что последнюю придется заменить. Имейте в виду, что большинство гаек для колес не имеет метрической резьбы. Будьте максимально внимательны при проверке типа резьбы перед выполнением монтажа купленных гаек или колес. Если у Вас появятся какие-либо сомнения, обратитесь к авторизованному дилеру Kia.

ПРЕДУПРЕЖДЕНИЕ

- Шпильки колеса

Если шпильки колеса повреждены, то они могут потерять свою способность удерживать колесо. Это может повлечь за собой выпадение колеса и аварию.

Для предотвращения шума от тряски домкрата, его рычага, ушкового колесного гаечного ключа и запасного колеса при езде машины следует надлежащим образом обеспечить положение и хранение этих инструментов. Относительно хранения спущенной шины следует изучить инструкцию. Хранение спущенной шины, которая включена в данную главу.

*** ВНИМАНИЕ ВНИМАНИЕ**

Показание дисплея свидетельствует о том, что блок температуры настроен по градусам шкалы Цельсия или Фаренгейта. Проверьте давление накачки непосредственно после установки запасного колеса. По возможности обеспечьте предписанные величины давления. Ознакомьтесь в содержании секции 8, Технические данные.

Уход за автомобилем / 7-3

1

Нормальное расписание технического ухода / 7-5

Технический уход в тяжелых эксплуатационных условиях / 7-8

2

Обслуживание, выполняемое владельцем / 7-9

Отсек двигателя / 7-13

3

Масло двигателя и масляный фильтр / 7-15

Система охлаждения двигателя / 7-18

Тормоза и муфта сцепления / 7-21

4

Стояночный тормоз / 7-22

Рулевое управление с сервоусилителем / 7-23

5

Автоматическая коробка передач / 7-24

Механическая коробка передач / 7-27

переднего / заднего дифференциала / 7-29

6

Раздаточная коробка (4WD) / 7-30

Уход за автомобилем

7

Смазочные материалы и жидкости / 7-31

8

Топливный фильтр и коллектор осадков (Для дизельного мотора) / 7-32

Воздушный фильтр / 7-33

9

1 Щетки стеклоочистителя / 7-35

Батарея / 7-37

2 Шины и колеса / 7-40

Замена лампочек / 7-48

3 Спецификация смазочных материалов / 7-58

Уход за внешним видом автомобиля / 7-60

Уход за салоном автомобиля / 7-63

4

5

6

7 **Уход за автомобилем**

8

9

УХОД ЗА АВТОМОБИЛЕМ

Вы должны уделять исключительное внимание содержанию автомобиля, чтобы предотвратить повреждение автомобиля и/или ранение самих себя, в частности, при выполнении любых работ по техническому обслуживанию или при выполнении контрольных мероприятий.

Если у Вас возникнут какие-либо сомнения относительно контроля или обслуживания автомобиля, мы строго рекомендуем Вам заказать исполнение данных работ в надежной и квалифицированной мастерской, предпочтительно у авторизованного дилера Kia.

Авторизованный дилер Kia имеет в составе персонала техников, прошедших обучение на заводе-изготовителе и также оригинальные запасные части Kia, с помощью которых может выполнить квалифицированное обслуживание Вашего автомобиля. Посетите авторизованного дилера Kia для получения профессиональной рекомендации и качественной службы.

Неадекватное, неполное или недостаточное обслуживание может привести к возникновению эксплуатационных проблем на Вашем автомобиле, которые в свою очередь могут привести к повреждению автомобиля, аварии и ранению людей.

Ответственность владельца

* ВНИМАНИЕ

Владелец несет ответственность за обслуживание автомобиля и содержание записей.

Вы должны вести документацию для выполнения доказательства того, что соответствующий уход Вашего автомобиля выполнялся в соответствии с планом работ по обслуживанию, приводимых в таблицах на следующих страницах руководства. Данная информация Вам нужна для того, чтобы Вы были в состоянии доказать, что Вы выполняли все приведенные в гарантийных обязательствах Вашего Kia требования по уходу и обслуживанию.

Подробная информация о гарантийных условиях приведена в Вашем Гарантийной Информационной брошюре.

1

2

3

4

5

6

7

8

9

1
2
3
4
5
6
7
8
9

Гарантийные обязательства не распространяются на ремонт и настройку, выполняемые по причине неправильного ухода, или на невыполненный Вами требуемый уход и обслуживание.

Мы рекомендуем Вам выполнять техническое обслуживание у авторизованного дилера Kia, использующего оригинальные запасные части Kia. Однако техническое обслуживание может выполнять любая станция технического обслуживания автомобилей, использующая части и узлы, эквивалентные частям и узлам, которые были первоначально применены в Вашем автомобиле или его двигателе.

Во всех случаях, когда мы рекомендуем Вам выполнять техническое обслуживание или уход у авторизованного дилера Kia, Вы можете также воспользоваться услугами другой компетентной ремонтной организации, использующей надлежащие запасные части и качественно выполняющей работу.

План работ по обслуживанию

Соблюдайте НОРМАЛЬНОЕ РАСПИСАНИЕ ТЕХНИЧЕСКОГО УХОДА, если автомобиль эксплуатируется в текущем порядке без наличия и действия следующих условий. При наличии и действии следующих условий, соблюдайте схему ТЕХНИЧЕСКОЕ ОБСЛУЖИВАНИЕ ПРИ ТЯЖЕЛЫХ УСЛОВИЯХ ЭКСПЛУАТАЦИИ.

- Повторяющаяся езда на короткое расстояние.
- Езда в пыльных условиях.
- Езда с продолжительным использованием тормозов.
- Езда в областях, где используется соль и другие коррозионные вещества.
- Езда по разбитым и грязным дорогам.
- Продолжительные периоды холостого хода и работа на малых скоростях.
- Эксплуатация в течение продолжительного времени при низких температурах и/или экстремально влажном климате.

Если Ваш автомобиль эксплуатируется в вышеприведённых условиях, заменяйте необходимые детали и пополняйте рабочие жидкости более часто, чем в следующем плане работ по обслуживанию. После каждых 48 месяцев эксплуатации или 120.000 км (80.000 миль) пробега продолжайте следовать описанным интервалам технического обслуживания.

НОРМАЛЬНОЕ РАСПИСАНИЕ ТЕХНИЧЕСКОГО УХОДА

СТАТЬЯ ТЕХНИЧЕСКОГО УХОДА	ПЕРИОДИЧНОСТЬ ТЕХНИЧЕСКОГО УХОДА	Количество месяцев или километраж пробегов в зависимости от первенства								
		Месяцы	12	24	36	48	60	72	84	96
		миль1.000	10	20	30	40	50	60	70	80
	километров 1.000	15	30	45	60	75	90	105	120	
Ременные передачи *1	Бензин	I	I	I	I	I	I	I	I	
	дизель		I		I		I		I	
Моторное масло и маслофильтр	Бензин	R	R	R	R	R	R	R	R	
	дизель	R	R	R	R	R	R	R	R	
Гидравлическое масло для заправки ручкой коробки скоростей		I	I	I	I	I	I	I	I	
Гидравлическое масло для заправки автоматической коробки скоростей		I	I	I	I	I	R	I	I	
Масло для заправки картеров передней и задней дифференциальной передачи	C LSD	I	R	I	R	I	R	I	R	
	Без LSD	I	R	I	R	I	R	I	R	
Гидравлическое масло раздаточной коробки (4WD)		I	I	I	I	I	I	I	I	
Зубчатый ремень привода двигателя	Бензин				I		R			
Фильтр воздухоочистителя	Бензин		R		R		R		R	
	Дизель		R		R		R		R	
Свечи зажигания	Не освинцованный						R			
Система охлаждения (включительно регулировки уровня смазочно-охлаждающей эмульсии)		I	I	I	I	I	I	I	I	

I: Осмотреть и, при необходимости, отрегулировать, исправить, вычистить или заменить R: Заменить или изменить

*1: Регулировка генератора и усилителя рулевого управления (и приводного ремня водяного насоса) и приводного ремня кондиционера (если автомобиль оборудован им). Проверьте а в случае необходимости исправьте или замените.

НОРМАЛЬНОЕ РАСПИСАНИЕ ТЕХНИЧЕСКОГО УХОДА (ПРОДОЛЖЕНИЕ)

СТАТЬЯ ТЕХНИЧЕСКОГО УХОДА	ПЕРИОДИЧНОСТЬ ТЕХНИЧЕСКОГО УХОДА	Количество месяцев или километраж пробегов в зависимости от первенства								
		Месяцы	12	24	36	48	60	72	84	96
		миль 1.000	10	20	30	40	50	60	70	80
	километров 1.000	15	30	45	60	75	90	105	120	
Смазочно—охлаждающая эмульсия мотора *2		Заменить после первых 60 месяцев или 90.000 км (60.000 миль) : далее заменять каждые 24 месяца или 45.000 км (30.000 миль)								
Паро-водные шланги и крышка горловины бензобака			I			I		I		I
Шланги вакуумные и шланги картерной вентиляции			I			I		I		I
Вакуумный шланг (для адсорбера паров топлива и корпуса дроссельной заслонки)	дизель	I	I	I	I	I	I	I	I	I
Вакуумный насос генератора	дизель	I	I	I	I	I	I	I	I	I
Масляный шланг генератора и вакуумный шланг	дизель	I	I	I	I	I	I	I	I	I
Топливный фильтр	Бензин					R				R
	дизель		R			R		R		R
Бензопроводы и шланги			I			I		I		I
Состояние аккумулятора			I			I		I		I
Все электрические системы			I			I		I		I

I: Осмотреть и, при необходимости, отрегулировать, исправить, вычистить или заменить R: Заменить или изменить

*2: При доливе охлаждающей жидкости пользуйтесь только рекомендованными для вашего автомобиля присадками к охлаждающей жидкости, и никогда не смешивайте жесткую воду с охлаждающей жидкостью, залитой на заводе-изготовителе. Несоответствующий состав охлаждающей жидкости может привести к серьезным неисправностям или повреждению двигателя.

НОРМАЛЬНОЕ РАСПИСАНИЕ ТЕХНИЧЕСКОГО УХОДА (ПРОДОЛЖЕНИЕ)

СТАТЬЯ ТЕХНИЧЕСКОГО УХОДА	ПЕРИОДИЧНОСТЬ ТЕХНИЧЕСКОГО УХОДА	Количество месяцев или километраж пробегов в зависимости от первенства								
		Месяцы	12	24	36	48	60	72	84	96
		миль1.000	10	20	30	40	50	60	70	80
	километров 1.000	15	30	45	60	75	90	105	120	
Тормозные магистрали, шланги и соединения		I	I	I	I	I	I	I	I	
Педаль тормоза			I			I		I		
Педаль стояночного тормоза		I	I	I	I	I	I	I	I	
Педаль сцепления			I		I		I		I	
Тормозная жидкость и жидкость сцепления		I	I	I	I	I	I	I	I	
Тормозной диск		I	I	I	I	I	I	I	I	
Чистка корпуса дроссельной заслонки (с удалением угольных отложений) *3		I	I	I	I	I	I	I	I	
Гидравлическое масло системы усилителя рулевого управления		I	I	I	I	I	I	I	I	
Усилитель рулевого управления система и шланги			I		I		I		I	
Шина (Давление & изношенность протектора)		I	I	I	I	I	I	I	I	
Шаровые шарниры передней подвески			I		I		I		I	
Хладагент воздушного кондиционера (при наличии)		I	I	I	I	I	I	I	I	
Компрессор воздушного кондиционера (при наличии)		I	I	I	I	I	I	I	I	

I: Осмотреть и, при необходимости, отрегулировать, исправить, вычистить или заменить R: Заменить или изменить

*3 : При очистке корпуса дроссельной заслонки будьте осторожны, чтобы не повредить систему снижения токсичности отработавших газов.

1

2

3

4

5

6

7

8

9

ТЕХНИЧЕСКИЙ УХОД В ТЯЖЕЛЫХ ЭКСПЛУАТАЦИОННЫХ УСЛОВИЯХ

Следующие наименования подлежат более частому техническому уходу в случае машин, эксплуатируемых в тяжелых условиях вождения. См. нижеуказанную схему надлежащих периодических технических осмотров и замен.

I: Осмотреть и, при необходимости, отрегулировать, исправить, вычистить или заменить

R: Заменить или изменить

КОЛИЧЕСТВО МЕСЯЦЕВ ИЛИ КИЛОМЕТРАЖ ПРОБЕГОВ В ЗАВИСИМОСТИ ОТ ПЕРВЕНСТВА		Процедура технического ухода	ПЕРИОДИЧНОСТЬ ТЕХНИЧЕСКОГО УХОДА	УСЛОВИЯ ВОЖДЕНИЯ
Моторное масло и маслофильтр		R	Каждых 7.500км (4.500 Миль)	A, B, C, D, E, F, G, H, I, J
Фильтр воздухоочистителя		R	Заменять чаще	C, E
Зубчатый ремень привода двигателя	Бензин	R	Заменять каждые 60.000 км (40.000 Миль) или 48 месяцев.	D, E, F, G
Свечи зажигания	Бензин	R	Заменять чаще	B, H
Гидравлическое масло для заправки автоматической коробки скоростей		R	Каждых 45.000 км (30.000 Миль)	A, C, E, F, G, H, I
Гидравлическое масло для заправки ручкой коробки скоростей		R	Каждых 90.000 км (60.000 Миль)	C, D, E, G, H, I, J
Гидравлическое масло раздаточной коробки (4WD)		R	Каждых 90.000 км (60.000 Миль)	C, E, G, I
Масло для заправки картеров передней и задней дифференциальной передачи	Без LSD	R	Каждых 15.000 км (10.000 Миль)	C, E, G, I
	C LSD	R	Каждых 15.000 км (10.000 Миль)	

Тяжелые условия езды

- A: Езда при наличии частных коротких расстояний
 B: Избыточная работа двигателя на холостом ходу
 C: Вождение автомобиля по пыльным и каменистым дорогам
 D: Вождение автомобиля в регионах с применением дорожной соли или других коррозионных материалов или при весьма холодной погоде
 E: Вождение автомобиля в песчаных областях

F: Сверх 50% вождения автомобиля в условиях напряженного уличного движения при жаркой погоде сверх 32°C (90°F)

G: Вождение автомобиля в гористой местности

H: Езда с прицепом

I: Вождение характера патрулирования, такси, торгового развоза или буксирования других машин

J: Езда со скоростью сверх 170 км/час (106 миль/час)

ОБСЛУЖИВАНИЕ, ВЫПОЛНЯЕМОЕ ВЛАДЕЛЬЦЕМ

План работ владельца по обслуживанию

Ниже перечислены контрольные мероприятия, которые должны быть выполнены владельцем или квалифицированным сервисным техником в приведённых интервалах для обеспечения безопасной и надёжной эксплуатации Вашего автомобиля.

О любых неблагоприятных условиях эксплуатации необходимо как можно скорее сообщить Вашему дилеру или квалифицированному сервисному технику для получения рекомендаций по обслуживанию машины.

На такое техническое обслуживание, выполняемое владельцем, обычно не распространяются гарантийные обязательства, и Вы должны будете заплатить за работу, использованные запчасти и смазочные материалы.

При каждой заправке топливом:

- Проверьте уровень масла в двигателе.
- Проверьте уровень охлаждающей жидкости в расширительном бачке.

▲ ПРЕДУПРЕЖДЕНИЕ

Соблюдайте осторожность при проверке уровня эмульсии охлаждения при горячем двигателе. В противном случае грозит выброс горячей жидкости охлаждения и пара под давлением. Это чревато серьезными повреждениями организма.

- Проверьте уровень жидкости омывателя ветрового стекла.
- Посмотрите, не являются ли шины спущенными или слабонакачанными.

Во время управления автомобилем:

- Обратите внимание на изменение звука выхлопа или любой запах отработавших газов в салоне машины.
- Сконтролируйте вибрации рулевого колеса. Обратите внимание на любое увеличение усилия поворота рулевого колеса или повышенные люфты рулевого управления, или изменение положения руля при прямолинейном движении.
- Обратите внимание, не тянет ли автомобиль в сторону или не пульсирует ли он во время движения на гладкой ровной дороге.
- При торможении прислушайтесь и сконтролируйте странные звуки, наклон машины в сторону, увеличение хода или усилия нажатия педали тормоза.

1

2

3

4

5

6

7

8

9

- Если происходит пробуксовка или изменение в работе трансмиссии, проверьте уровень трансмиссионного масла.
- Проверьте работу режима "P" (стоянка) автоматической коробкой передач.
- Проверьте стояночный тормоз.
- Сконтролируйте утечки жидкости под автомобилем (вода, капающая из системы кондиционирования воздуха – это нормальное явление).

По крайней мере, один раз в месяц:

- Проверьте уровень охлаждающей жидкости в расширительном бачке.
- Проверьте работоспособность всех наружных ламп, включая лампы стоп-сигнала, указателей поворота и аварийной сигнализации.
- Проверяйте величины давления накачки всех шин, включительно изношенности протекторов.

По крайней мере, два раза в год (например, каждой весной и осенью):

- Проверьте шланги радиатора, отопителя и кондиционера на наличие утечек и повреждений.
- Проверьте работу стеклоомывателя и стеклоочистителя ветрового стекла. Протрите щётки очистителя мягкой тряпочкой, смоченной в жидкости стеклоомывателя.
- Проверьте регулировку света фар.
- Сконтролируйте глушитель, выпускной трубопровод, щитки и хомуты.
- Проверьте бедренно-плечевые ремни безопасности на износ и работоспособность.
- Сконтролируйте износ шин и натяжку колёсных гаек.

1

2

3

4

5

6

7

8

9

По крайней мере, один раз в год:

- Очистите сливные отверстия в кузове и дверях.
- Смажьте петли и фиксаторы дверей и петли капота.
- Смажьте замки и предохранительные элементы дверей и капота.
- Смажьте дверные резиновые уплотнения.
- Проверьте работу кондиционера перед началом тёплого сезона.
- Проверьте уровень жидкости гидроусилителя рулевого управления.
- Проверьте и смажьте тяги и рычаг управления автоматической КПП.
- Очистите аккумуляторную батарею и её выводы.
- Проверьте уровень тормозной жидкости.

Меры предосторожности владельца при уходе

Неправильно выполненное или неполное обслуживание может вызвать проблемы. В данном разделе приведены указания по выполнению таких работ по уходу, которые легко выполнимы.

Как уже упоминалось выше в данном разделе, многие операции может выполнять только квалифицированный техник с использованием специального инструмента.

Неправильный уход владельца за автомобилем в течение гарантийного срока может повлиять на выполнение гарантийных обязательств со стороны изготовителя. Более подробные сведения приведены в отдельной информационной брошюре о гарантийных обязательствах Kia, которая предоставляется вместе с автомобилем. Если Вы не уверены относительно обслуживания или операций, связанных с уходом, закажите их выполнение авторизованного дилера Kia.

1

2

3

4

5

6

7

8

9

- 1
- 2
- 3
- 4
- 5
- 6
- 7
- 8
- 9

⚠ ПРЕДУПРЕЖДЕНИЕ

- Техническое обслуживание

- Выполнение работ по техническому обслуживанию автомобиля может быть опасным. Вы можете серьезно травмироваться, выполняя некоторые работы по обслуживанию. Если у Вас нет достаточных знаний и опыта или необходимого инструмента и оборудования для выполнения данных работ, поручите их выполнение квалифицированному технику.

- Работа под капотом двигателя при работающем двигателе опасна. Она будет ещё более опасной, если на Вас имеются драгоценности или свободная одежда. Они могут быть захвачены вращающимися частями, что приведёт к травме. Следовательно, если Вы должны что-то сделать в моторном отсеке при работающем двигателе, убедитесь, что Вы сняли все драгоценности (особенно кольца, браслеты, часы и цепочки), а также галстуки, шарфы и подобные свободные элементы одежды, прежде чем начнёте работать вблизи двигателя и вентиляторов охлаждения.

⚠ ПРЕДУПРЕЖДЕНИЕ

- Вентиляторы охлаждения двигателя (бензиновый двигатель)

Ввиду электрического управления вентиляторов бензиновых моторов, не следует удивляться тому, что вентиляторы могут работать при включенном зажигании, хотя двигатель не работает. Это чревато серьезными повреждениями организма. Во избежание данных последствий следует убедиться в том, что система зажигания выключена, за исключением того, что вы будете должны запустить двигатель при техническом уходе или осмотре.

ОТСЕК ДВИГАТЕЛЯ

Дизель

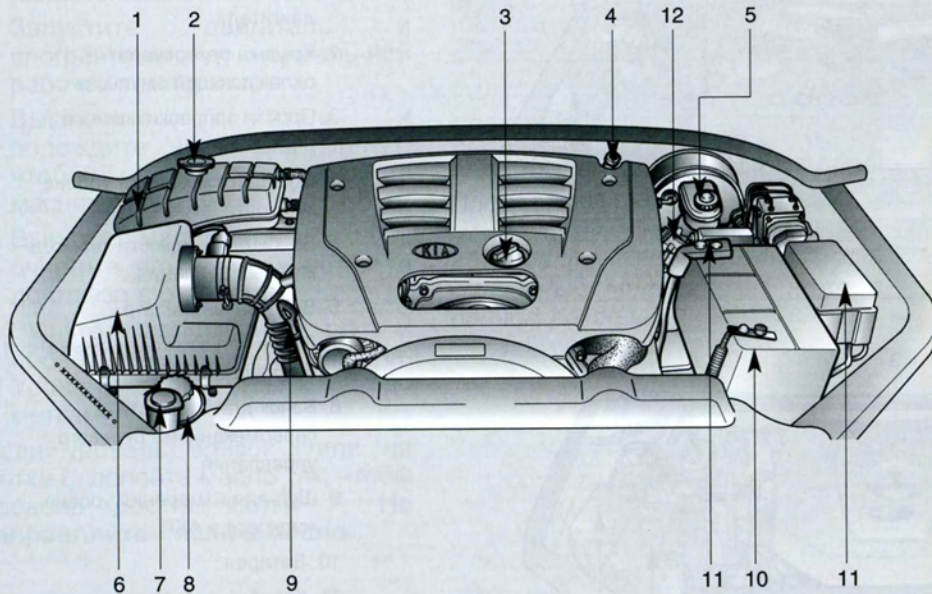

1. Бачок охлаждающей жидкости двигателя
2. Крышка резервуара охлаждающей эмульсии
3. Пробка заправки масла в двигатель
4. Щуп для измерения уровня жидкости в АКП
5. Бачок для жидкости тормоза/ муфты сцепления
6. Воздушный фильтр
7. Бачок для жидкости омывателя ветрового стекла
8. Бачок для жидкости сервомеханизма рулевого управления
9. Масломерный щуп масла в двигателе
10. Батарея
11. Коробка предохранителей
12. Топливный фильтр и коллектор осадков

E2BLA701A

1

2

3

4

5

6

7

8

9

3.5 Бензин

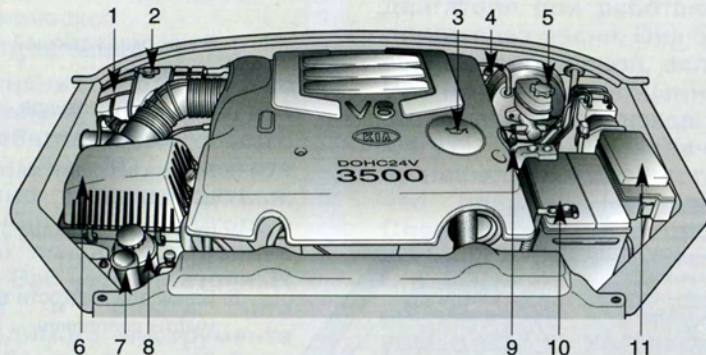

1. Бачок охлаждающей жидкости двигателя
2. Крышка резервуара охлаждающей эмульсии
3. Пробка заправки масла в двигатель
4. Щуп для измерения уровня жидкости в АКП
5. Бачок для жидкости тормоза/ муфты сцепления
6. Воздушный фильтр
7. Бачок для жидкости омывателя ветрового стекла
8. Бачок для жидкости сервомеханизма рулевого управления
9. Щуп для измерения уровня жидкости в АКП
10. Батарея
11. Коробка предохранителей

2.4 Бензин

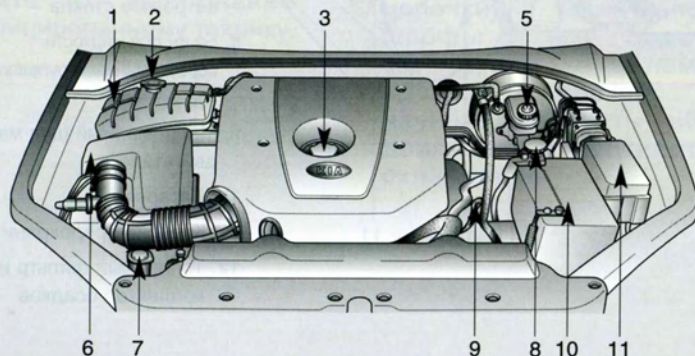

E2BLC701/E2BLS701

МАСЛО ДВИГАТЕЛЯ И МАСЛЯНЫЙ ФИЛЬТР

Проверка уровня масла в двигателе

1. Убедитесь в том, что автомобиль стоит горизонтально.
2. Запустите двигатель и прогрейте его до нормальной рабочей температуры.
3. Выключите двигатель и подождите несколько минут, чтобы масло вернулось в масляную ванну.
4. Выньте масломерный щуп, очистите его и снова вставьте до отказа в отверстие.
5. Выньте масломерный щуп и проверьте уровень масла. Уровень должен быть между метками F и L.

Если уровень близок к/или на метке L, долейте масло так, чтобы уровень достиг метки F. **Не заправляйте лишнее масло.**

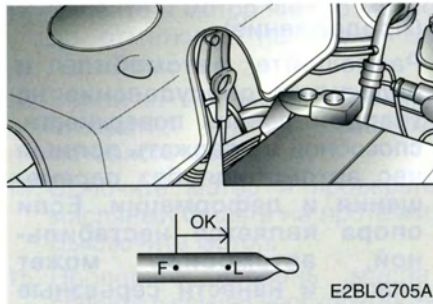

Пользуйтесь только предписанным моторным маслом. (Обратитесь к части „Рекомендуемые смазочные материалы“ ниже в данном разделе.)

Замена моторного масла и фильтра

Меняйте моторное масло и фильтр в соответствии с главой «Обслуживание по графику» в начале данного раздела.

⚠ ПРЕДУПРЕЖДЕНИЕ

Отработавшее моторное масло может вызвать раздражение или рак кожи в случае контакта в течение продолжительного времени. Отработавшее моторное масло содержит химические вещества, которые вызывали возникновение рака у лабораторных животных. Всегда защищайте свою кожу, тщательно мойте руки с мылом теплой водой как можно быстрее после выполнения работ с отработавшим маслом.

1

2

3

4

5

6

7

8

9

1. Включите мотор на несколько минут для разогрева, потом выключите его.
2. Приподнимите и соответствующим образом подприте автомобиль.

⚠ ОСТОРОЖНО

- Подъем автомобиля

В случае подъема автомобиля обязательно убедитесь в том, что он поддерживается за все четыре точки подъема или поддомкрачивания, предусмотренные в автомобиле. Не пользуйтесь для этих целей домкратами, предназначенными для замены колеса. Пользуйтесь исключительно подъемным оборудованием, предназначенным для выполнения работ по техобслуживанию под автомобилем.

(Продолжение)

(Продолжение)

Размещайте автомобиль и подъемное оборудование на твердой ровной поверхности, способной выдержать полный вес автомобиля без перемещения и деформации. Если опора является нестабильной, автомобиль может упасть и нанести серьезные или смертельные травмы. Следуйте инструкции, прилагаемой к подъемному устройству.

3. Откройте крышку. Крышка отверстия для заливки моторного масла.
4. Слейте масло в подходящий резервуар, сняв пробку сливного отверстия масла.

⚡ ВНИМАНИЕ

- *Мотор и масло –горячи. Не обожитесь.*
- *Храните какое-либо моторное масло от детей.*

5. Удалите масляный фильтр с помощью специального ключа.

*** ПРИМЕЧАНИЕ**

Не оставляйте старую прокладку на месте крепления масляного фильтра. Это может вызвать протекание масла и повреждение мотора. Полностью удалите старую прокладку для правильной посадки новой прокладки.

6. Используйте чистый кусок ткани для очищения поверхности фильтра на месте крепления фильтра.

7. Нанесите немного моторного масла на скобу крепления фильтра.
8. Установите масляный фильтр и затяните его. (Смотрите информацию о затяжке фильтра на наклейке.)
9. Установите новую шайбу на пробке слива масла. Не используйте снова старую шайбу.
10. Верните пробку слива масла на место после того как масло полностью вытекло.

Момент затяжки

35~46 Н·м

11. Извлеките масляный щуп.

ВНИМАНИЕ

Когда вы заливаете новое масло через воронку, вы должны разделить его объем на две половины. Сначала залейте первую половину масла, а вторую половину – по истечении 1 минуты.

12. Залейте в мотор чистое масло до отметки F на мере. Не переливайте.
13. Верните на место крышку отверстия для заливки моторного масла.
14. Включите мотор и проверьте масляный фильтр на протечки. Выключите мотор.
15. Проверьте уровень масла, долийте в случае необходимости до отметки F.

Объем масла**Двигатель Дизель**

без замены фильтра: 7,4 литра

с заменой фильтра: 8,2 литра

Двигатель Бензин

без замены фильтра: 4,0 литра

с заменой фильтра: 4,3 литра

*Используйте только рекомендованное моторное масло Service Grade engine oil *(См. «Рекомендуемые смазочные материалы» далее в данной главе.)*

*** ПРИМЕЧАНИЕ**

- Несмотря на то, что фильтры могут выглядеть одинаково, их внутреннее устройство значительно отличается. Эти фильтры не являются взаимно заменяемыми. Для избежания возможного повреждения мотора, используйте только специализированные фильтры. Консультируйтесь с Вашим Авторизованным дилером Kia.
- Внимательно следуйте инструкции. Неправильная установка фильтра может привести протечкам и повреждению мотора. Выпущенное моторное масло необходимо ликвидировать в соответствии с местным законодательством по охране окружающей среды.. Не выливайте масло в канализацию или в мусорный канал.

1

2

3

4

5

6

7

8

9

СИСТЕМА ОХЛАЖДЕНИЯ ДВИГАТЕЛЯ

Система охлаждения двигателя - высокого давления, оборудованная бачком, который на заводе был заправлен незамерзающей жидкостью, эксплуатируемой круглый год.

Проверьте степень защиты против замерзания и уровень жидкости один раз в год, главным образом, в начале зимнего сезона, а также перед отъездом в холодные климатические области.

Проверка уровня охлаждающей жидкости

▲ ПРЕДУПРЕЖДЕНИЕ

- Снятие крышки резервуара охлаждающей эмульсии

- Ни в коем случае не пытайтесь снимать крышку с горловины резервуара охлаждающей эмульсии при работающем или разогретом двигателе. В противном случае это чревато повреждением системы охлаждения и двигателя, не говоря о возможной тяжелой травме вследствие мгновенной утечки горячей жидкости или пара.
- Выключите двигатель и подождите вплоть до охлаждения проверяемых эмульсий и жидкостей. Даже после этого следует быть осторожным при постепенном отвинчивании пробки резервуара охлаждающей эмульсии.

Перед отвинчиваем данную пробку следует плотно прикрыть махровой ветошью, прежде чем начать ее отвинчивать медленно против хода часовых стрелок до первой остановки. После этого следует отступить, так как происходит утечка давления из системы охлаждения. Убедившись в полной утечке давления, нажмите на пробку через толстый слой ветоши и продолжайте отвинчивать против хода часовых стрелок для окончательного снятия пробки.

- Даже при выключенном моторе не снимайте крышку с горловины резервуара жидкости охлаждения или пробку для выпуска жидкости под радиатором, если двигатель и радиатор находятся в горячем состоянии. В противном случае грозит выброс горячей жидкости охлаждения и пара, что чревато тяжелым повреждением организма.

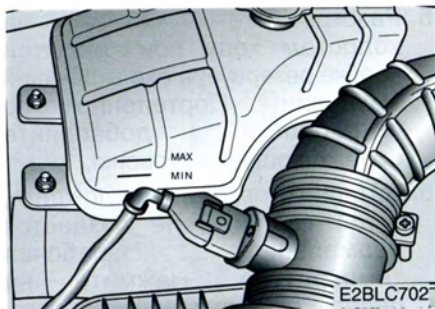

Проверьте состояние и подсоединения всех шлангов системы охлаждения и шлангов обогревателя. Замените все вздутые или поврежденные шланги.

В холодном состоянии мотора уровень охлаждающей жидкости в радиаторе должен быть полным, в резервуаре охлаждающей жидкости ее уровень должен находиться между отметками MAX (макс.) и MIN (миним.).

Если уровень охлаждающей жидкости низкий, долейте достаточное количество предписанной жидкости, приспособленной для обеспечения защиты против замерзания и коррозии, до метки F в бачке охлаждающей жидкости, но не заправляйте излишнюю жидкость.

Если приходится заправлять охлаждающую жидкость часто, посетите авторизованного дилера Kia с целью выполнения контроля системы охлаждения.

Замена охлаждающей жидкости

Замена охлаждающей жидкости в соответствии с „Планом ухода“.

- Пользуйтесь только мягкой (деминерализованной) водой для охлаждающей смеси.
- Двигатель автомобиля имеет алюминиевые части и должен защищаться с помощью жидкости на базе этилен-гликоля во избежание замерзания и коррозии.
- **НЕ ПОЛЬЗУЙТЕСЬ** охлаждающей жидкостью на базе спирта или метанола и не смешивайте их с вышеуказанной охлаждающей жидкостью.
- Не пользуйтесь раствором, содержащим более 60% антифриза или менее 35% антифриза, поскольку это снизит эффективность работы раствора.

1

2

3

4

5

6

7

8

9

Процентное соотношение приведено в следующей таблице.

ТЕМПЕРАТУРА ОКРУЖАЮЩЕГО ВОЗДУХА	Процент смеси (объемный)	
	Раствор охлажд. жидкости	Вода
-15 °С	35	65
-25 °С	40	60
-35 °С	50	50
-45 °С	60	40

ОСТОРОЖНО

Во избежание ожогов собственного тела, не снимайте крышку с горловины резервуара жидкости охлаждения или пробку для выпуска жидкости под радиатором, если двигатель находится в горячем состоянии.

1. Крышка снимается посредством поворотов против хода часовой стрелки.
2. Освободите сливную пробку радиатора и слейте охлаждающую жидкость в подходящую посуду.
3. При снятой сливной пробке промойте систему струей воды.
4. Слейте жидкость из системы полностью и снова подтяните сливную пробку. Долейте необходимое количество жидкости на базе этиленгликоля с водой для создания необходимой защиты против замерзания и коррозии. В исключительно холодных областях добавляйте необходимое количество жидкости на базе этиленгликоля в соответствии с инструкцией поставщика охлаждающей жидкости.
5. Разогревайте мотор на холостом ходу при открытой пробке резервуара охлаждающей эмульсии. Постепенно по потребности добавляйте охлаждающую эмульсию.
6. В данный момент подождите, когда в двигателе создастся нормальная рабочая температура. Нажмите на педаль газа два или три раза, потом по необходимости долейте охлаждающую жидкость. **Поступайте осторожно, чтобы не обжечься.**
7. Закройте крышку резервуара охлаждающей эмульсии. Осмотрите все соединения на предмет утечки и повторно проверьте уровень охл. эмульсии в резервуаре. Повторно проверьте данный уровень через несколько дней и добавьте охл. жидкость, если нужно.

ТОРМОЗА И МУФТА СЦЕПЛЕНИЯ

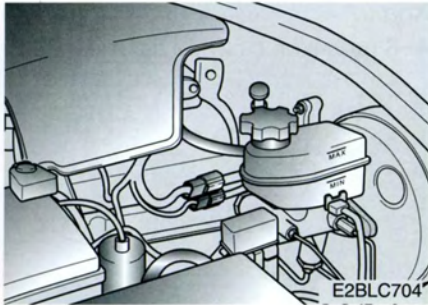

Проверка уровня жидкости тормозов/муфты сцепления

Тормозная система и система гидравлической муфты сцепления имеют общий бачок главного цилиндра. Проверяйте периодически уровень жидкости в бачке. Уровень жидкости должен быть между значениями MAX и MIN, обозначенными сбоку бачка.

Перед снятием крышки бачка и перед дополнительной заправкой жидкости тщательно очистите бачок вблизи крышки во избежание загрязнения тормозной жидкости.

Если уровень низкий, добавьте до значения MAX. Уровень жидкости тормозов/муфты сцепления упадет с нарастанием пройденных километров. Это представляет собой нормальное явление, связанное с износом накладок тормозов и муфты сцепления.

Если уровень жидкости крайне низкий, поручите авторизованному дилеру Kia или другой компетентной мастерской проверить систему тормоза/муфта сцепления.

Пользуйтесь только жидкостью для систем тормозов и муфты сцепления согласно спецификации (См. ниже в данном разделе „Рекомендуемые смазочные материалы“).

Не смешивайте различные типы жидкостей.

* ВНИМАНИЕ

В том случае, если в систему тормоза/муфта сцепления приходится часто дозаправлять жидкость, автомобиль необходимо проверить у авторизованного дилера Kia или в другой компетентной ремонтной мастерской.

⚠ ПРЕДУПРЕЖДЕНИЕ

При замене и добавлении тормозной и антифрикционной (сцепление) жидкости действуйте с большой осторожностью. Берегите глаза от данной жидкости. В противном случае безотлагательно промывайте глаза большим количеством доступной свежей воды. Необходим неотложный медицинский осмотр на предмет возможного глазного повреждения.

1

2

3

4

5

6

7

8

9

1

2

3

4

5

6

7

8

9

ОСТОРОЖНО

Не допускайте действие тормозной и антифрикционной (сцепление) жидкости на лак машины во избежание его повреждения.

После долговременного нахождения на открытом воздухе данную жидкость ни в коем случае не следует применять по назначению, так как ее качество нельзя гарантировать. Она подлежит сдаче в соответствующих местах приемки химических отработанных веществ. Не применяйте несоответствующий тип жидкости. Например, добавка нескольких капель минерального масла, а именно моторного масла, в систему торможения или сцепления может вывести из строя отдельные части этих систем.

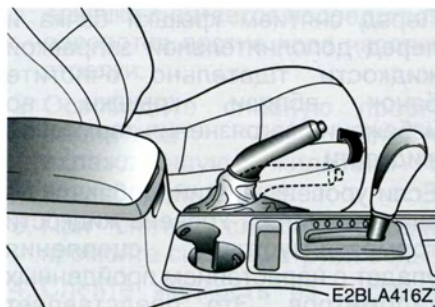
СТОЯНОЧНЫЙ ТОРМОЗ**Проверка стояночного тормоза**

Проверьте ход стояночного тормоза, подсчитав количество щелчков, которые слышны, когда тормоз затягивается до конца, начиная от свободного положения. Кроме этого, стояночный тормоз должен сам удерживать автомобиль на достаточно крутом подъеме во время стоянки. Если количество щелчков меньше по сравнению с тем, которое указано в руководстве, поручите авторизованному дилеру Kia отрегулировать стояночный тормоз.

Ход :

4~6 щелчков с силой затяжки 98 Н.

РУЛЕВОЕ УПРАВЛЕНИЕ С СЕРВОУСИЛИТЕЛЕМ

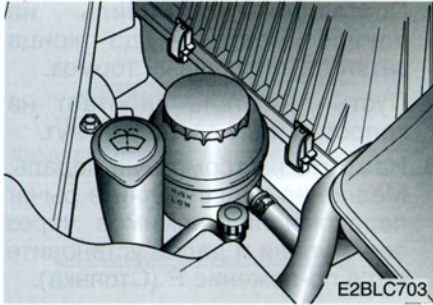

Проверка уровня жидкости в системе рулевого управления с сервоусилителем

Проверяйте периодически при неработающем двигателе и с автомобилем в горизонтальном положении уровень жидкости в бачке рулевого управления с усилителем; уровень жидкости должен находиться между метками ПОЛНЫЙ (HIGH) и НИЗКИЙ (LOW) на бачке.

Перед тем как дополнить жидкость в рулевое управление с сервоусилителем, тщательно очистите область вокруг заливной пробки бачка во избежание загрязнения жидкости руля управления.

Если уровень низкий, долейте жидкость до метки ПОЛНЫЙ (HIGH).

Если система рулевого управления с сервоусилителем требует частого дополнения жидкости, автомобиль должен проверить авторизованный дилер Kia или другой компетентный ремонтный центр.

* ВНИМАНИЕ

Чтобы исключить повреждение насоса рулевого управления с сервоусилителем, не эксплуатируйте автомобиль длительное время с низким уровнем жидкости в системе сервоуправления.

Пользуйтесь только жидкостью для сервосистемы руля управления согласно спецификации. (Смотрите ниже в данном разделе ст. „Рекомендуемые смазочные материалы“).

1

2

3

4

5

6

7

8

9

АВТОМАТИЧЕСКАЯ КОРОБКА ПЕРЕДАЧ (ПРИ НАЛИЧИИ)



Проверка уровня жидкости в автоматической коробке передач

Уровень жидкости в автоматической коробке передач должен проверяться регулярно.

Объем жидкости в автоматической коробке передач изменяется с температурой.

По данной причине самый лучший подход - это проверка уровня после того, как автомобиль эксплуатировался около 30 минут, потом проверяется уровень после прогрева жидкости с помощью ниже приведенной процедуры.

ОСТОРОЖНО

- Низкий уровень жидкости является причиной пробуксовки коробки передач. Излишнее количество жидкости приводит к образованию пены, утечкам жидкости и неисправной работе коробки передач.
- Использование жидкости не по спецификации может повлечь за собой неисправную работу коробки передач или ее дефект.

ПРЕДУПРЕЖДЕНИЕ

- Стояночный тормоз

Во избежание внезапного движения автомобиля включите стояночный тормоз и нажмите на педаль тормоза при перестановке рычага переключения коробки передач.

1. Поставьте автомобиль на ровное место и до конца затяните стояночный тормоз.
2. Пусть двигатель работает на холостом ходу около 2 минут.
3. Нажмите на тормозную педаль. Медленно переставляйте рычаг переключения режимов через все ступени и далее установите его в положение P (Стоянка).
4. При работающем двигателе на холостом ходу выньте мерный щуп наружу, очистите его и снова вставьте полностью на свое место.

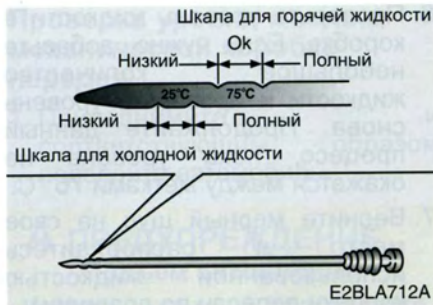

5. Снова выньте щуп и проверьте уровень жидкости.

Если жидкость нагрелась до нормальной температуры эксплуатации около 75 °С, уровень жидкости должен быть между двумя метками, обозначенными 75 °С.

* ВНИМАНИЕ

Метка 25 °С на шкале приводится только для справки; на нее НЕ НУЖНО обращать внимание при определении уровня жидкости в коробке передач.

* ВНИМАНИЕ

Новая жидкость для автоматической трансмиссии должна иметь красный цвет. Красный краситель добавляется к ней на заводе-изготовителе, чтобы обеспечить возможность идентифицировать ее в качестве жидкости для автоматической трансмиссии и отличать от моторного масла и антифриза. Красная окраска, которая не является показателем качества жидкости, не является постоянной. По мере эксплуатации жидкость для автоматической коробки передач становится темнее. В конце концов цвет может стать светло-коричневым. Поэтому при замене жидкости для автоматической коробки передач следует руководствоваться графиком планового техобслуживания, приведенным в начале этого раздела и пользоваться услугами Авторизованного Дилера Kia.

Замена жидкости в автоматической коробке передач

1. Приподнимите и подходящим образом подоприте автомобиль.

⚠ ПРЕДУПРЕЖДЕНИЕ - Подъем автомобиля

Когда вы поднимаете автомобиль, всегда старайтесь подпирать его на всех четырех местах, предназначенных для подъема. Только в этом случае вы можете быть уверены, что положение автомобиля будет устойчивым и что он не скатится с домкрата или с других средств подпирания. Если вам не удастся принять эти меры предосторожности, автомобиль может упасть с домкрата или с других опор и может нанести серьезное или смертельное ранение.

1

2

3

4

5

6

7

8

9

2. Снимите сливную пробку в нижней центральной ванне коробки передач.
3. После того, как масло полностью слилось, установите на пробку новую уплотнительную шайбу, вставьте пробку в коробку и подтяните моментом 7,4 Нм.
4. Опустите автомобиль на землю.
5. Выньте мерный щуп из автоматической коробки передач, находящийся вблизи центра главной перегородки отсека двигателя, и с помощью воронки долейте приблизительно 2 литра жидкости, предназначенной для автоматической коробки передач (MOBIL D-II).

* ВНИМАНИЕ

НЕ заливаете излишнюю жидкость в бачок автоматической коробки передач. Если вы так сделаете, может иметь место „выброс“ уплотнения, потеря жидкости и поломка коробки передач. Если вы заправите в бачок излишнее количество жидкости, то излишек необходимо слить перед ездой. Однако, очевидно, в коробке после слива остается еще какое-то определенное количество жидкости, особенно, если передняя часть автомобиля приподнималась при вынимании сливной пробки.

6. Проверьте уровень жидкости в коробке. Если нужно, добавьте небольшое количество жидкости и проверьте уровень снова. Продолжайте данный процесс, пока уровень не окажется между метками 75 °С.
7. Верните мерный щуп на свое место и распорядитесь использованной жидкостью коробки передач по правилам.

МЕХАНИЧЕСКАЯ КОРОБКА ПЕРЕДАЧ (ПРИ НАЛИЧИИ)

Проверка уровня масла в механической коробке передач

1. Приподнимите и соответствующим образом подприте автомобиль.

⚠ ПРЕДУПРЕЖДЕНИЕ - Подъем автомобиля

Когда вы поднимаете автомобиль, всегда старайтесь подпирать его на всех четырех местах, предназначенных для подъема. Только в этом случае вы можете быть уверены, что положение автомобиля будет устойчивым и что он не скатится с домкрата или с других средств подпирания. Если вам не удастся принять эти меры предосторожности, автомобиль может упасть с домкрата или с других опор и может нанести серьезное или смертельное ранение.

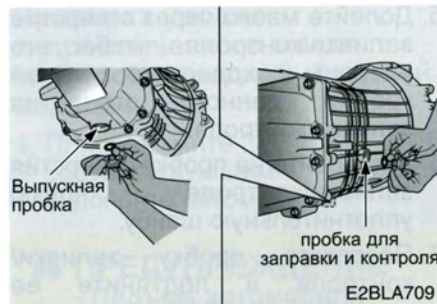

2. Снимите контрольную / заправочную пробку, расположенную на стороне коробки передач.



3. Проверьте и убедитесь в том, что уровень масла доходит до нижней кромки контрольного / заливного отверстия. Дополните масло, если это необходимо.

Если уровень масла низкий, проверьте систему на утечки перед дополнительной заправкой масла. Не заливайте излишнее масло.

Пользуйтесь только маслом согласно спецификации, предназначенным для механической коробки передач. (См. „Рекомендуемые смазочные материалы“ ниже в данном разделе).

4. Поставьте новую уплотнительную шайбу на пробку заправки/контроля и подтяните пробку моментом 60~65 Нм.

1

2

3

4

5

6

7

8

9

Замена масла в механической коробке передач

1. Приподнимите и подходящим образом подприте автомобиль.
2. Снимите сливную пробку в нижней части коробки передач.
3. После того, как масло полностью слилось, установите на пробку новую уплотнительную шайбу, вставьте пробку в коробку и подтяните моментом 60~65 Нм.
4. Снимите пробку для заливки/контроля на стороне коробки передач.
5. Долейте масло через отверстие заливки/контроля, чтобы его уровень доходил до нижней кромки данного отверстия заливки/контроля.
6. Установите на пробку отверстия заливки/контроля новую уплотнительную шайбу.
7. Поставьте пробку заливки/контроля и подтяните ее моментом 60~65 Нм.

Пользуйтесь только маслом для механических коробок передач согласно спецификации (См. „Рекомендуемые смазочные материалы“ ниже в данном разделе).

ПЕРЕДНЕГО / ЗАДНЕГО ДИФФЕРЕНЦИАЛА

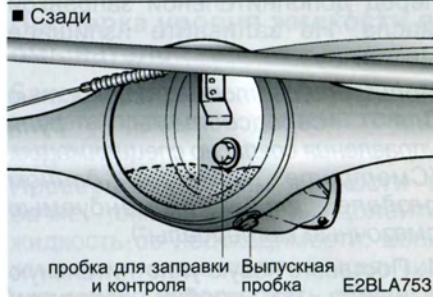
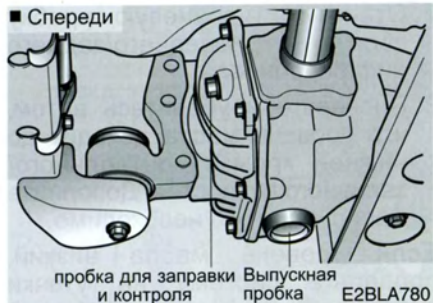

Проверка уровня гидравлического масла картеров передней и задней передач

1. Приподнимите и соответствующим образом подоприте автомобиль.

▲ ПРЕДУПРЕЖДЕНИЕ - Подъем автомобиля

Когда вы поднимаете автомобиль, всегда старайтесь подпирать его на всех четырех местах, предназначенных для подъема. Только в этом случае вы можете быть уверены, что положение автомобиля будет устойчивым и что он не скатится с домкрата или с других средств подпирания. Если вам не удастся принять эти меры предосторожности, автомобиль может упасть с домкрата или с других опор и может нанести серьезное или смертельное ранение.

2. Отвинтить уровневую пробку сбоку переднего /заднего дифференциала.
3. Проверьте и убедитесь в том, что уровень масла доходит до нижней кромки контрольного /заливного отверстия. Дополните масло, если это необходимо.

Если уровень масла низкий, проверьте систему на утечки перед дополнительной заправкой масла. Не заливайте излишнее масло.

Пользуйтесь только жидкостью для сервосистемы руля управления согласно спецификации. (Смотрите ниже в данном разделе ст. „Рекомендуемые смазочные материалы“).

4. Поставьте новую уплотнительную шайбу на пробку заправки/контроля и подтяните пробку моментом 37~52 Нм.

1

2

3

4

5

6

7

8

9

РАЗДАТОЧНАЯ КОРОБКА (4WD)

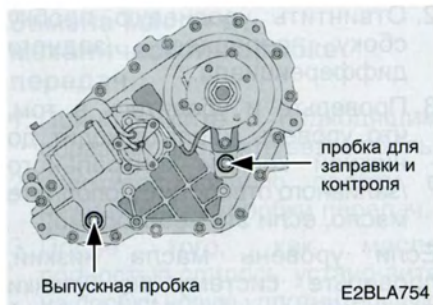

Проверка уровня масла в механической коробке передач

1. Приподнимите и соответствующим образом подоприте автомобиль.

▲ ПРЕДУПРЕЖДЕНИЕ

- Подъем автомобиля

Когда вы поднимаете автомобиль, всегда старайтесь подпирать его на всех четырех местах, предназначенных для подъема. Только в этом случае вы можете быть уверены, что положение автомобиля будет устойчивым и что он не скатится с домкрата или с других средств подпирания. Если вам не удастся принять эти меры предосторожности, автомобиль может упасть с домкрата или с других опор и может нанести серьезное или смертельное ранение.

2. Отвинтить уровневую пробку сбоку переднего/заднего дифференциала.
3. Проверьте и убедитесь в том, что уровень масла доходит до нижней кромки контрольного/заливного отверстия. Дополните масло, если это необходимо.

Если уровень масла низкий, проверьте систему на утечки перед дополнительной заправкой масла. Не заливайте излишнее масло.

Пользуйтесь только жидкостью для сервосистемы руля управления согласно спецификации. (Смотрите ниже в данном разделе ст. „Рекомендуемые смазочные материалы“).

4. Поставьте новую уплотнительную шайбу на пробку заправки/контроля и подтяните пробку моментом 30 Нм.

СМАЗОЧНЫЕ МАТЕРИАЛЫ И ЖИДКОСТИ



Проверка уровня жидкости в омывателе

Бачок прозрачный, поэтому вы можете проверить уровень только визуально.

Проверьте уровень жидкости в бачке омывателя и долейте жидкость по необходимости. Если жидкости омывателя в наличии нет, можно использовать обычную воду.

Однако, в холодных климатических областях рекомендуется использовать раствор с противозамерзающими характеристиками, чтобы предотвратить ее замерзание на стекле.

ОСТОРОЖНО

- *Не используйте жидкость радиатора или антифриз в качестве жидкости омывателя.*
- *Охлаждающая жидкость радиатора может снизить видимость, если будет распылена по ветровому стеклу, что может вызвать потерю управляемости автомобиля, или повредить окраску кузова машины.*

Смазка кузова

Все подвижные элементы кузова, такие как дверные петли, петли капота и замки должны смазываться всякий раз при замене масла двигателя. В холодную погоду используйте незамерзающую смазку для замков.

Убедитесь, что вспомогательная защёлка капота предохраняет капот от открытия, когда основная защёлка отперта.

1

2

3

4

5

6

7

8

9

ТОПЛИВНЫЙ ФИЛЬТР И КОЛЛЕКТОР ОСАДКОВ (ДЛЯ ДИЗЕЛЬНОГО МОТОРА)

Данный коллектор играет в топливных фильтрах важную роль при сепарации воды от топлива и собирании воды на его дне.

Накапливание воды в коллекторе сигнализируется датчиком при включенном зажигании "ON".

ОСТОРОЖНО

Накопленная в коллекторе и периодически не выпускаемая из него вода повреждает главным образом плунжер топливного насоса и может проникать в топливный фильтр.



Удаление воздуха, находящегося в топливной системе

Если вы поедете до последней капли топлива или если поменяете топливный фильтр, постарайтесь удалить весь воздух из топливной системы, так как могут возникнуть трудности с запуском двигателя.

- Снимите пробку удаления воздуха наверху топливного фильтра.
- Качайте вверх и вниз до тех пор, пока топливо не перестанет вытекать из отверстия для пробки.
- Установите пробку плотно на место после удаления воздуха.

*** ВНИМАНИЕ**

- При удалении воздуха пользуйтесь куском тряпки, чтобы топливо не растекалось по двигателю.
- Очистите топливо около топливного фильтра или впрыскивающего насоса, прежде чем запустить двигатель для предотвращения пожара.
- Наконец, проверьте все части топливной системы, если возникнут подозрения об утечках топлива.

ВОЗДУШНЫЙ ФИЛЬТР



Слив воды из отстойника (седиментора)

- Подставьте под отстойник посуду для воды.
- Снимите сливную пробку и слейте воду.
- После выпуска воды следует надежно затянуть до упора винтовую пробку выпуска.
- Накачать заправочный плунжер и проверить отсутствие утечки топлива через выпускную пробку.
- После запуска двигателя следует убедиться в отсутствии световой сигнализации переполненного уровня коллектора.

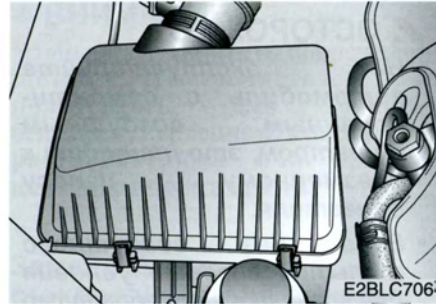

Замена элемента

В воздушном фильтре используется бумажный фильтр. Его следует заменить, когда это необходимо, но ни в коем случае нельзя чистить и использовать его снова.

1. Снять крышку воздухоочистителя, устранив зажимы и открыть ее.

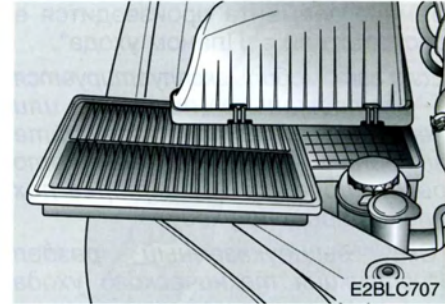

2. Очистите внутреннюю полость корпуса воздушного фильтра чистой влажной тряпкой.
3. Замените элемент воздушного фильтра.
4. Закрыть крышку зажимами.

1

2

3

4

5

6

7

8

9

Замена элемента производится в соответствии с „Планом ухода“.

Если автомобиль эксплуатируется в экстремально пыльных или песчаных областях, заменяйте элемент чаще, чем это рекомендуется в интервалах плана работ по уходу.

(См. вышеуказанный раздел Инструкция технического ухода при тяжелых эксплуатационных условиях.)

ОСТОРОЖНО

- **Не эксплуатируйте автомобиль с демонтированным воздушным фильтром, это приводит к чрезмерному износу двигателя.**
- **Езда без воздушного фильтра создает условия для возникновения обратного горения, что может вызвать пожар в отсеке двигателя.**
- **При снятии фильтра воздухоочистителя действовать осторожно во избежание проникновения пыли или грязи в горловину подачи воздуха. В противном случае может возникнуть неисправность.**

ЩЕТКИ СТЕКЛООЧИСТИТЕЛЯ

Уход за щетками
стеклоочистителя

* ВНИМАНИЕ

Установлено, что действие технических горячих восков, применяющихся в автоматических линиях для мойки автомобилей, приводит к затруднениям при очистке ветрового стекла.

Загрязнение ветрового стекла или щеток стеклоочистителя посторонними веществами может снизить эффективность очистителей ветрового стекла. Обычными источниками загрязнения являются насекомые, сок деревьев и следы ухода за стеклом с помощью технического горячего воска, используемого в некоторых мойках автомобилей.

Если щетки стирают плохо, очистите как щетки, так и стекло качественным чистящим средством или мягким детергентом и тщательно промойте чистой водой.

* ВНИМАНИЕ

Чтобы предотвратить повреждение щеток стеклоочистителей, не пользуйтесь для очистки бензином, керосином, красочными растворителями или другими подобными средствами.

Замена щетки стеклоочистителя ветрового стекла

Если стеклоочистители работают неисправно, их щетки могут быть изношены или поломаны, вследствие чего их требуется заменить.

* ВНИМАНИЕ

Во избежание поломки рычагов стеклоочистителей или их других элементов, не пытайтесь передвигать стеклоочистители вручную.

* ВНИМАНИЕ

Применение не предписанного резинового очистителя чревато неисправностью и выходом из строя стеклоочистителя.



1. Поднимите рычаг стеклоочистителя и поверните узел щетки стеклоочистителя таким образом, чтобы обеспечить доступ к пластмассовому замыкающему зажиму.

Нажмите на зажим и подвиньте узел щетки по направлению к ветровому стеклу, потом выдвиньте его полностью из плеча.

* ВНИМАНИЕ

Не допускайте, чтобы рычаг стеклоочистителя упал на ветровое стекло.

1

2

3

4

5

6

7

8

9



2. Прочно захватите конец резиновой щетки и потяните ее на себя, пока ушки не освободятся из металлической опоры.



3. Снимите металлические держатели с резиновой щетки и установите их в новую резиновую щетку.

*** ВНИМАНИЕ**

Не изгибайте металлические держатели.



4. Аккуратно вставьте новую резиновую щетку и произведите монтаж узла щетки.

Устанавливайте щетку так, чтобы ушки были направлены к нижней части рычага стеклоочистителя.

БАТАРЕЯ

⚠ ПРЕДУПРЕЖДЕНИЕ

- Опасности аккумулятора



Внимательно прочитайте эти указания перед началом работ с аккумулятором.



Держите зажженные сигареты или иной открытый огонь или искры как можно дальше от аккумулятора.



Водород, который является очень взрывоопасным газом, всегда находится в камерах аккумулятора и при зажигании может взорваться.



Держите аккумулятор далеко от детей, потому что аккумуляторы содержат высококоррозионную серную кислоту. Не допускайте контакта кожи, глаз одежды или краски автомобиля с кислотой.

(Продолжение)

(Продолжение)



В случае попадания электролита в глаза, ополосните их чистой водой в течение минимально 15 минут и немедленно обратитесь к врачу. По возможности, продолжайте использовать воду с помощью губки или одежды до момента получения медицинской помощи.

В случае попадания электролита на кожу, осторожно помойте место попадания. Если Вы чувствуете боль или жжение, немедленно обратитесь к врачу.



При зарядке или иной работе рядом с батареей, носите защиту для глаз. Обеспечьте вентиляцию при работе в закрытом пространстве.

(Продолжение)

(Продолжение)

- При подъеме аккумулятора в пластмассовом корпусе, сильное нажатие на корпус может вызвать протечки кислоты и ожоги. Поднимайте аккумулятор с помощью подъемника или руками на разных сторонах.
- Никогда не заряжайте аккумулятор когда провода присоединены к автомобилю.
- Система электронного зажигания использует в работе высокое напряжение. Никогда не прикасайтесь к этим компонентам при работающем двигателе или включенном зажигании.

1

2

3

4

5

6

7

8

9

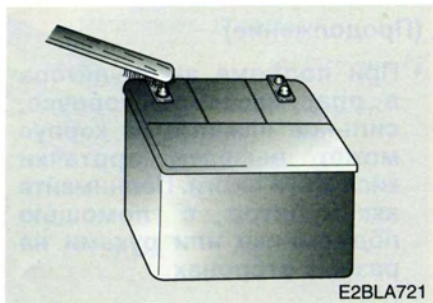

Для наилучшего обслуживания батареи:

- Содержите батарею в надежно закрепленном состоянии.
- Содержите батарею всегда чистой и сухой.
- Содержите клеммы и подсоединительные элементы батареи чистыми, подтянутыми и смазанными вазелином или смазкой для клемм.
- Немедленно смойте с батареи разлитый электролит или его капли раствором пищевой соды и воды.
- Если батареей не будут пользоваться длительное время, отсоедините кабели батареи.

Подзарядка батареи

Автомобиль оснащен батареей с пластинами на базе кальция, которая не нуждается в уходе.

- Если батарея разрядится в течение короткого времени (например, фары или освещение салона остались включенными, когда автомобиль не использовался), зарядите батарею посредством медленного процесса подзарядки, который длится 10 часов.
- Если батарея постепенно разрядилась под действием высокой электрической нагрузки при езде автомобиля, подзарядите батарею в течение двух часов при токе 20 - 30 А.

Пункты, подлежащие повторной установке функции (ресет) после замены аккумуляторной батареи, а также после отсоединения или переустановки кабелей присоединения данной батареи.

- Люковое окно в крыше (см. стр. 3-74)
- Часы (см. стр. 3-81)
- Мультиметр (см. стр. 4-53)
- Система управления кондиционированием воздуха (см. страницы 4-74 ~ 4-89)

▲ ПРЕДУПРЕЖДЕНИЕ

- Подзарядка батареи

При подзарядке батареи придерживайтесь следующих правил:

- Батарею необходимо демонтировать с автомобиля и поместить в хорошо проветриваемое место.
- Не приближайтесь к батарее с сигаретами, источниками искр или открытого пламени.
- Наблюдайте во время зарядки за батареей и прекратите или замедлите интенсивность зарядки, если из отдельных элементов начинается сильное выделение газа (кипение) или если температура электролита любого элемента превысит 49 °С.
- Защищайте глаза при проверке батареи в процессе зарядки.

- Отсоедините зарядное устройство в следующей последовательности.

1. Выключите главный выключатель зарядного устройства.
2. Отсоедините отрицательный зажим от отрицательной клеммы батареи.
3. Отсоедините положительный зажим от положительной клеммы батареи.

*** ВНИМАНИЕ**

- Перед началом проведения ухода за батареей или ее подзарядки, выключите все системы автомобиля и остановите двигатель.
- При демонтаже батареи всегда отсоединяйте отрицательный кабель батареи первым, при установке батареи на автомобиль всегда присоединяйте отрицательный кабель батареи последним.

1

2

3

4

5

6

7

8

9

ШИНЫ И КОЛЕСА

Содержание шин

Для правильного ухода, безопасности эксплуатации и максимальной топливной экономичности всегда необходимо соблюдать рекомендуемые величины давления накачивания шин и предельную нагрузку, включая распределение нагрузки вашего автомобиля.

Давление накачивания

Проверяйте давление во всех шинах (включая запасное колесо) один раз в месяц, когда шины холодные. Выражение „холодные шины“ означает, что машина не эксплуатировалась по крайней мере три часа или прошла менее 1,6 км. Рекомендуемые величины давления должны соблюдаться для гарантии качества езды, первоклассной управляемости автомобиля и минимального износа шин.

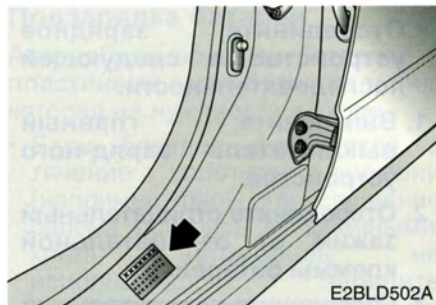

Перечень всех технических параметров (размеров и давлений) содержится на щитке, прикрепленному к комингсу двери водителя.

Все 4 шины и полноразмерная запасная шина накачиваются на величину 35 psi (240 кПа).

⚠ ПРЕДУПРЕЖДЕНИЕ

Значительно недостаточное давление в шине (10 и более фунтов на квадратный дюйм – пси) может вести к выраженному перегреву в особенности при жаркой погоде и вождении на высокой скорости. Потенциальным следствием этого состояния может быть отслоение протекторного слоя и других неисправностей шины, что чревато потерей управления машиной, тяжелыми травмами вплоть до смертельного исхода.

*** ВНИМАНИЕ**

- Давление в теплых шинах обычно превышает давление в холодных шинах припл. на 28 - 41 кПа. Не выпускайте воздух из теплых шин с целью его регулировки, т.к. после их охлаждения давление в них станет недостаточным.
- Недостаточное накачивание шин приводит к их чрезмерному износу, плохой управляемости автомобилем, ухудшенной экономичности топлива и возможности взрыва перегретых шин. Также низкое давление накачивания может способствовать плохому прилеганию борта покрышки. Если давление существенно ниже, то возможны как деформация колеса так и/или отделение шины от колеса. Поддерживайте величину давления в шинах колес на заданном уровне. Если шина часто нуждается в дополнительном накачивании, поручите ее проверить у авторизованного дилера Kia или в мастерской по шинам.

- Излишнее накачивание приводит к „твердой“ езде автомобиля, возникают проблемы с управляемостью, излишний износ средней части шины и повышается возможность повреждения шин от опасностей на дороге.
- Убедитесь в том, что Вы вернули на место колпачок надувного клапана. Использование клапана без колпачка может привести к попаданию грязи или влаги в трубку шины и вызвать утечку воздуха. При потере колпачка, установите новый как можно скорее.

▲ ПРЕДУПРЕЖДЕНИЕ**- Накачивание шин**

Излишнее или недостаточное накачивание шин снижает срок их службы, неблагоприятно влияет на управляемость автомобиля и может повлечь за собой дефект шины. Это может привести к потере контроля управляемости автомобилем.

1

2

3

4

5

6

7

8

9

Чередование шин

Чтобы выровнять износ протектора отдельных шин, рекомендуется менять колеса (ротацией) через каждые 12.000 км или раньше, если возникнет неравномерный износ.

Во время чередования шин следует проверять колеса на правильность балансировки.

При чередовании шин проверьте шины на отсутствие нерегулярного износа или повреждений. Ненормальный износ обычно вызван неправильным давлением в шине, неправильной геометрией колес и нарушением балансировки колеса, резким торможением и резким поворотом. Выполните осмотр, убедитесь в отсутствии выпуклостей или выпучин на поверхности протектора или на боку шины. Замените шину в случае обнаружения одного из этих дефектов. Замените также шину, если виден текстиль или корд.

См. Раздел 8, Технические характеристики.

После чередования шин убедитесь в том, что величина давления на передних и задних колесах шин имеет заданное значение, ответственную спецификации и также проверьте подтяжку гаек, крепящих колеса.

Случай с полноразмерным запасным колесом

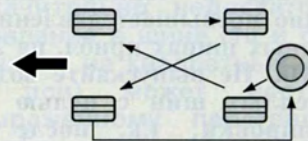

CBGQ0706

Без запасного колеса

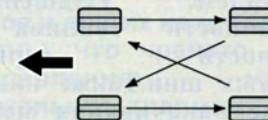

CBGQ0707

Направленные шины (если оборудован)

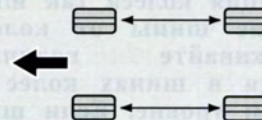

CBGQ0707A

Накладки дисковых тормозов необходимо проверять на износ при каждом чередовании шин колес.

* ВНИМАНИЕ

Чередование радиальных шин, которые имеют ассиметричный рисунок протектора, выполняйте только спереди назад, а не справа налево.



Замена шин

Если шина изношена равномерно, индикатор износа беговой дорожки будет выглядеть как непрерывная полоса шириной 12,7 мм поперек беговой дорожки. Это значит, что на шине остается менее чем 1,6 мм глубины беговой дорожки протектора. В таком случае замените шину.

Не дожидайтесь до тех пор, пока эта полоса не появится поперек всей беговой дорожки, и только тогда вы решите заменить шину.

Геометрия подвески и балансировка шин

Кроме правильного накачивания шин правильная геометрия подвески может также минимизировать износ покрышек. регулировку геометрии подвесок Вашего автомобиля необходимо проверять через каждые 12 месяцев или 15.000 км.

Шины были тщательно отбалансированы на заводе изготовителе, однако повторная балансировка может стать необходимой при их износе. Если Вы чувствуете существенные вибрации при эксплуатации автомобиля, пусть Ваш дилер Kia проверит шины. Шина должна быть снова отбалансирована в каждом случае, когда она снималась с колеса.

* ВНИМАНИЕ

Неподходящие балансировочные грузики могут повредить алюминиевые колеса автомобиля. Применяйте только одобренные грузики для колес.

1

2

3

4

5

6

7

8

9

ОСТОРОЖНО

• При замене шин никогда не комбинируйте радиальные шины и диагональные шины. Все четыре шины на автомобиле должны быть одинакового размера, формы и конструкции. Используйте только шины, указанные на щитке, наклеенном на двери пассажира. Убедитесь в том, что все шины и колеса вашего автомобиля имеют одинаковый размер и рассчитаны на ту же самую нагрузку. Применяйте только такую комбинацию колеса и шины, которая рекомендуется на щитке шины или которую рекомендует авторизованный дилер Kia. Если эти мероприятия не будут выполнены, то это может неблагоприятно повлиять на безопасность езды и способствовать плохому управлению автомобилем.

- Применение другого размера или типа шины может серьезно ухудшить езду, дорожный просвет и калибрацию спидометра.
- Езда с изношенными шинами очень опасна, снижается эффективность торможения, точность управления автомобилем и сцепление автомобиля.
- Заменяйте все четыре шины комплектом. Частичная замена шин может существенно ухудшить управляемость вашего автомобиля.

Замена колеса

При замене металлических колес по какой-либо причине убедитесь в том, что новые колеса эквивалентны колесам, поставленным заводом вместе с автомобилем по диаметру, ширине и смещению обо-да колеса.

ОСТОРОЖНО

Колесо, не соответствующее заданным размерам, может неблагоприятно повлиять на технический срок службы как колеса, так и подшипника, на процесс торможения и на способность остановить автомобиль, на характеристики управляемости автомобиля, дорожный просвет, расстояние между шиной и кузовом, зазор снеговых цепей, калибрацию спидометра, установку фар и высоту бампера.

Обозначение размера шины

Размер шины обозначен на ее боковой стороне. Эта информация вам понадобится при выборе шин для замены шин автомобиля. В следующем тексте приводятся пояснения, что представляют собой отдельные буквы и цифры в обозначении размера шины.

Пример обозначения размера шины:

225/75 R16 104H

245/70 R16 107H

225/245 - Ширина шины в миллиметрах

75/70 - Соотношение размеров. Высота сечения шины в процентах от ширины шины.

R - Код конструкции шины (радиальная).

16 - Диаметр обода в дюймах.

104/107 - Индекс нагрузки. Цифровой код, соответствующий максимальной нагрузке, которую может нести шина.

H - Символ категории по скорости. Смотри таблицу категорий по скорости в данном разделе для получения дополнительной информации.

Обозначение размера колеса

На колесах также приводятся обозначения и важная информация, необходимые при выполнении замены колеса. В нижеследующем тексте приведены пояснения отдельных букв и цифр в обозначении размера колеса.

Пример обозначения размера колеса:

7.0 JJX16

7.0 - Ширина обода в дюймах

JJ - Обозначение очертания обода

16 - Диаметр обода в дюймах

Категория шины по скорости

В нижеследующей таблице приведены многие из различных категорий шин по скорости, применяемых в настоящее время для шин легковых. Символ категории шины по скорости является составной частью обозначения шины на боковой стороне шины. Этот символ соответствует максимальной безопасной скорости эксплуатации шины, рассчитанной при ее проектировании.

Символ категории по скорости	Максимальная скорость
S	180 км/час
T	190 км/час
H	210 км/час
V	240 км/час
Z	Свыше 240 км/час

1

2

3

4

5

6

7

8

9

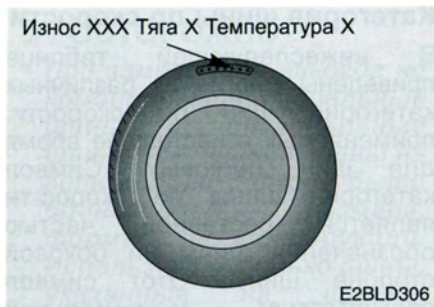

Равномерная градация шин по качеству

Износ беговой дорожки

Степень износа беговой дорожки представляет собой сравнительную оценку, обоснованную на скорости износа шины при ее испытании в контролируемых условиях в ходе государственных испытаний на соответствие техническим условиям. Например, шина с обозначением степени износа 150 износилась бы в процессе государственных испытаний в 1,5 раза больше по сравнению с шиной с обозначением степени износа 100.

Относительная характеристика шин зависит от действительных условий их использования. Различия в привычках каждого водителя водить автомобиль, в практиках обслуживания и различия в характеристиках дороги и климата могут существенно повлиять на эксплуатационные качества.

Эти степени выбиты на боках шин, предназначенных для легковых автомобилей. Шины, предназначенные для использования в качестве стандартных или поставляемые по выбору заказчика для оборудования автомобилей Kia, могут отличаться с точки зрения этих степеней.

Сцепление - А, В и С

Степени сцепления при движении автомобиля от самых высоких к самым низким будут А, В и С и представляют собой способность шины остановиться на мокрой благоустроенной дороге, если измерять в контролируемых условиях на специфичных государственных испытательных поверхностях асфальта и бетона. Шина, обозначенная буквой С, имеет плохую характеристику сцепления.

Температура - А, В и С

Температурные степени - А (самая высокая), В и С, они представляют собой стойкость шины к генерированию тепла и способность рассеивать тепло при испытаниях, проведенных в контролируемых условиях на специфичном испытательном колесе в закрытой лаборатории. Продолжительное воздействие высокой температуры может способствовать тому, что материал шины будет дегенерировать и снизится технический срок службы шины, причем чрезмерные температуры могут вызвать внезапный дефект шины. Степени А и В представляют более высокие уровни характеристик годности на лабораторном испытательном колесе, чем минимум требуемый законом.

⚠ ПРЕДУПРЕЖДЕНИЕ**- Температура шины**

Температурная степень шины установлена для такой шины, которая правильно накачана и не перегружается. Чрезмерная скорость, недостаточное накачивание или чрезмерная нагрузка, действующие по отдельности или в комбинации, могут вести к накоплению тепла и к внезапному дефекту. Это может привести к потере управления над автомобилем и ранению или смерти людей.

Проверка срока службы шины

У каждой шины старше 6 со дня производства, выдержка шины и ее качества естественно снижаются (даже если шина не использовалась, как например запасная). Поэтому, шины необходимо заменить новыми, включая запасную. Дату производства Вы можете найти на боковой стене шины (возможно – на внутренней стороне шины), которая имеет обозначение DOT, которая является числа на шинах, состоящие из комбинации чисел и латинских букв. Вы можете проверить дату производства с помощью последних четырех мест номера DOT.

DOT : XXXX XXXX OOOO

Начальная часть DOT означает номер фабрики, размер шины, тип рисунка а последние четыре цифры представляют собой неделю и год производства.

Например;

DOT XXXX XXXX 1602 значит, что шина была изготовлена в 16той неделе 2002 года.

⚠ ПРЕДУПРЕЖДЕНИЕ

У шин, которым более 6 лет могут отделяться слои проволоки, находящиеся в шине, это может привести к потере контроля над автомобилем и серьезному ранению. Поэтому проверьте дату производства Ваших шин и замените их после 6 лет с даты производства.

1

2

3

4

5

6

7

8

9

ЗАМЕНА ЛАМПОЧЕК

▲ ПРЕДУПРЕЖДЕНИЕ

- Регулирование и замена элементов освещения

Перед данной процедурой следует поставить машину на стояночный тормоз, выключить зажигание на позицию "LOCK" и обеспечить неподвижное состояние машины во избежание ожогов пальцев или получения электрического шока.

Применяйте исключительно и единственно лампочки предписанной мощности в ваттах.

*** ВНИМАНИЕ**

Вследствие дождя или мойки, лобовые фары и стоп-сигналы могут обледеневать. Данное обледенение вызывается температурной разницей между внутренней лампочкой и внешним обледенением, например, в случае обледенении окна при дожде. Проблема не в этом. Дело в том, что вода проникает во внутрь или вызывает увлажнение лампочки, – вопрос для консультации с авторизованным дистрибутором фирмы Kia.

Замена лампочки фары (четырёхдверные модели)

▲ ПРЕДУПРЕЖДЕНИЕ

- Галогенные лампочки

- Галогенные лампочки заполнены газом под давлением. В случае разбития галогенная лампочка взорвется, и ее осколки разлетятся в разные стороны.
- Всегда обращайтесь осторожно с галогенной лампой и избегайте рисков и царапин. Если лампочки горят, предупредите их контакт с жидкостями. Никогда не касайтесь стекла голыми руками. Остатки жира могут вызвать перегрев и привести к взрыву лампочки, если она светится. Обращаться с лампочкой можно только в момент ее монтажа в главную фару.

(Продолжение)

(Продолжение)

- Если лампочка повреждена или треснула, немедленно замените ее новой и осторожно уберите на соответствующее место.
- При замене лампочки защищайте глаза. Подождите, чтобы лампочка остыла, а только потом замените её.

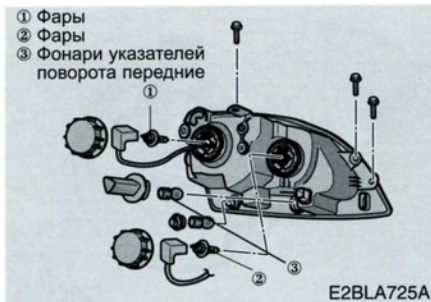

1. Откройте капот.
2. Снимите и отделите блок освещения от корпуса машины, ослабив винты крепления данного блока.



3. Отсоедините штепсельный разъем лобовой фары.

1

2

3

4

5

6

7

8

9

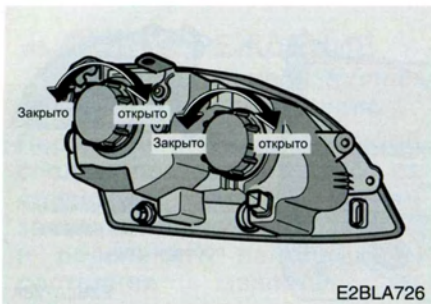

4. Снимите колпачок лампы фары, повернув его против часовой стрелки.

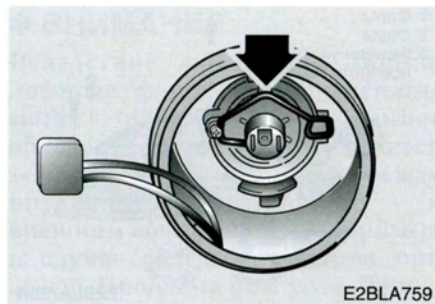

5. Отсоедините разъем штепсельного гнезда лампочки лобовой фары.

6. Освободите проволочную пружину крепления лампы фары, нажав на ее конец и потянув вверх.

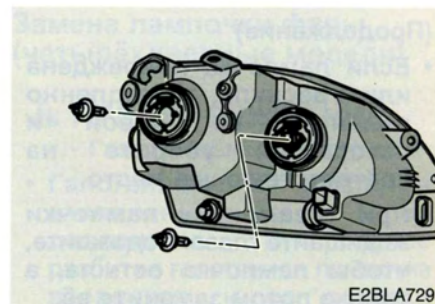

7. Выньте лампочку из монтажного блока освещения.

8. Введите новую лампочку фары и закрепите лампочку проволочным держателем в нужном положении при фиксировании данного держателя соответственно риске на цоколе лампочки.

9. Присоедините разъем штепсельного гнезда лампочки лобовой фары.
10. Установите колпачок лампы фары, повернув его по часовой стрелке.
11. Присоедините главный разъем лобовой фары.
12. Лишь после указанных манипуляций вставьте целый блок освещения в корпус машины.

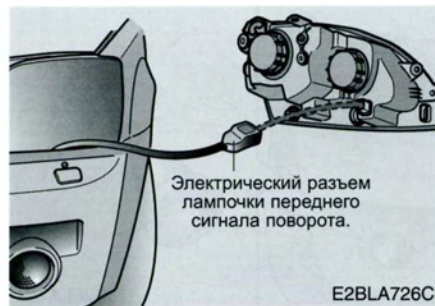

Замена лампы переднего указателя поворота

1. Откройте капот.
2. Снимите и отделите блок освещения от корпуса машины, ослабив винты крепления данного блока.
3. Отсоедините электрический разъем лампочки переднего сигнала поворота.

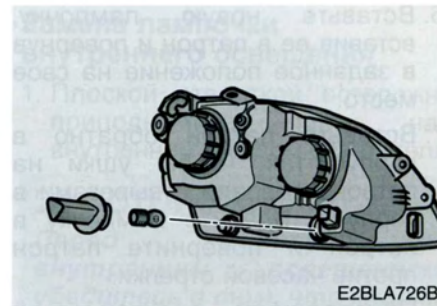

4. Выньте патрон из корпуса, поворачивая патрон против часовой стрелки до тех пор, пока ушки на патроне не совпадут с вырезами на корпусе.
5. Выньте лампочку из патрона, надавив ее внутрь и повернув, чтобы ушки на лампочке совпали с вырезами в патроне. Выдвиньте лампочку из патрона.

- 1
 - 2
 - 3
 - 4
 - 5
 - 6
 - 7
 - 8
 - 9
6. Вставьте новую лампочку, вставив ее в патрон и повернув в заданное положение на свое место.
 7. Вставьте патрон обратно в корпус так, чтобы ушки на патроне совпали с вырезами в корпусе. Вдавите лампочку в патрон и поверните патрон против часовой стрелки.
 8. Присоедините электрический разъем лампочки переднего сигнала поворота.
 9. Установите задний фонарь из кузова автомобиля.

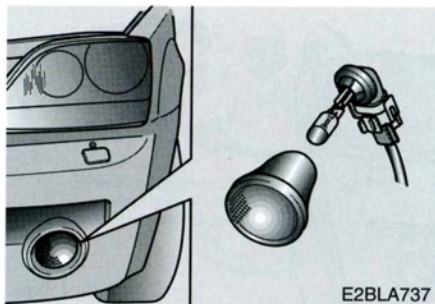

Замена лампочки передней противотуманной фары

1. Введите руку в передний бампер под гнездо противотуманной фары.

2. Выньте патрон из корпуса, поворачивая патрон против часовой стрелки до тех пор, пока ушки на патроне не совпадут с вырезами на корпусе.
3. Лампочка извлекается прямонаправленным вытяжением (без поворотов).
4. Вставьте в гнездо новую лампочку.
5. Вставьте штепсельное гнездо в розетку так, чтобы язычки гнезда совпали с рисками на розетке. Вставьте гнездо в розетку и поверните его по ходу часовых стрелок.

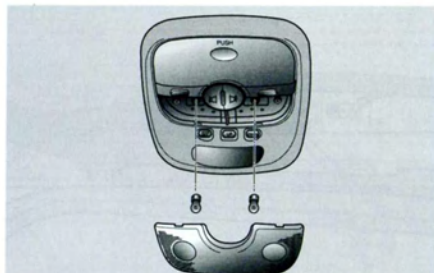

■ Подсветка для ориентировки по карте E2BLA738A



■ Плафон салона E2BLA739

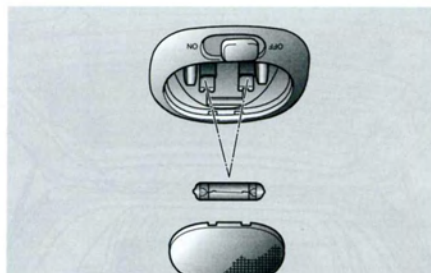

■ Задние фонари багажника E2BLA740

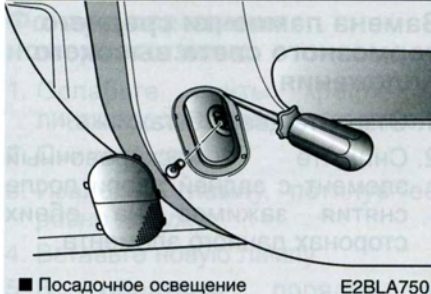

■ Посадочное освещение E2BLA750

Замена лампочки внутреннего освещения

1. Плоской отверткой осторожно приподнимите линзу над внутренним гнездом осветителя.

ОСТОРОЖНО

Перед манипуляциями внутренним освещением убедитесь в том, что кнопка переключателя "OFF" (выкл.) находится в отжатом (выключенном) положении во избежание ожога пальцев или получения электрического шока.

2. Лампочка извлекается прямым вытяжением (без поворотов).
3. Вставьте в гнездо новую лампочку.
4. Совместите язычки линзы с внутренними рисками гнезда и защелкните линзы в том месте, где они должны находиться.

1

2

3

4

5

6

7

8

9

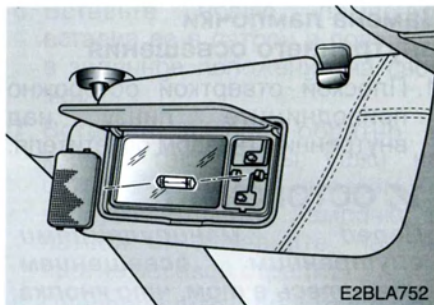

Подсветка дамского зеркала

1. Плоской отверткой осторожно отведите линзу от защитного козырька.
2. Извлеките лампу, потянув её ровно наружу.
3. Вставьте новую лампу.
4. Совместите язычки линз с внутренними рисками гнезда и защелкните линзы в том месте, где они должны находиться.



Замена лампочки среднего тормозного света высокого положения

1. Откройте дверь багажника.
2. Снимите маскировочный элемент с задней двери после снятия зажимов на обеих сторонах данного элемента.

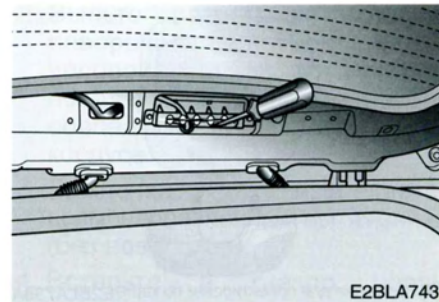

3. Отделите часть гнезда и линзы при одновременном вытягивании язычков, задерживающих гнездо.

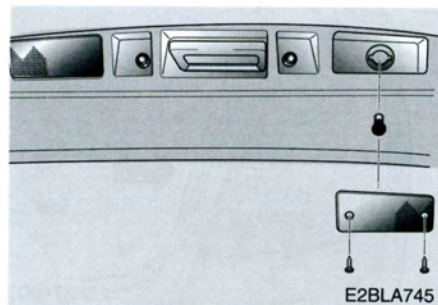
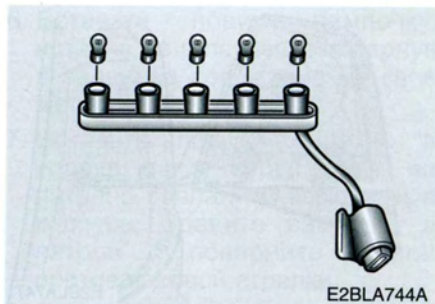

4. Лампочки извлекается прямонаправленным вытяжением (без поворотов).
5. Установите новые лампочки.
6. Тщательно приведите в порядок элемент прикрытия и зажимы.

Фонарь освещения номерного знака

1. Ослабьте винты крепления линзы крестообразной отверткой.
2. Снимите стекло.
3. Извлеките лампу, потянув её ровно наружу.
4. Вставьте новую лампу.
5. В обратном порядке и осторожно закрепите линзы стопорными винтами.

1

2

3

4

5

6

7

8

9



Замена лампы заднего фонаря (габаритные огни, задний ход, стоп-сигнал)

1. Откройте дверь багажника.

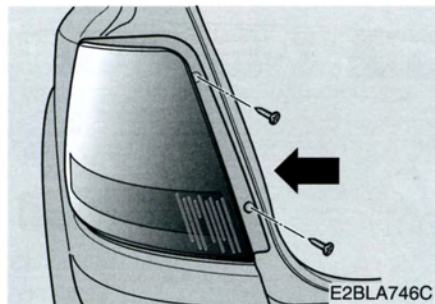

2. Ослабьте винты блока освещения крестообразной отверткой.

3. Для отсоединения системы заднего света от шасси автомашины данную систему следует выдвинуть наружу.

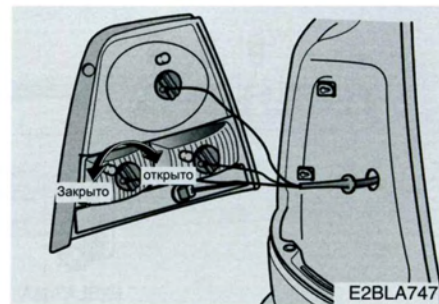

4. Выньте патрон из корпуса, поворачивая патрон против часовой стрелки до тех пор, пока ушки на патроне не совпадут с вырезами на корпусе.

5. Выньте лампочку из патрона, надавив ее внутрь и повернув, чтобы ушки на лампочке совпали с вырезами в патроне. Выдвиньте лампочку из патрона.

6. Вставьте новую лампочку, вставив ее в патрон и повернув в заданное положение на свое место.
7. Вставьте патрон обратно в корпус так, чтобы ушки на патроне совпали с вырезами в корпусе. Вдавите лампочку в патрон и поверните патрон против часовой стрелки.
8. Установите задний фонарь из кузова автомобиля.
9. Затяните винты.

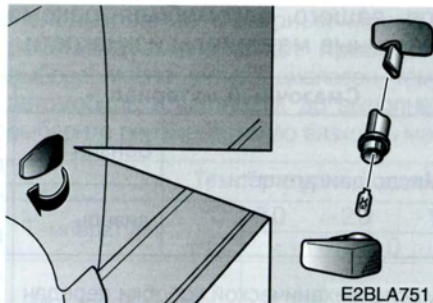

Боковой сигнал поворота

1. Выньте блок освещения из машины, надавив на него в переднем направлении.
2. Отсоедините штепсельный разъем.
3. Отделите части гнезда и линзы, поворачивая гнездом против хода часовой стрелки до тех пор, пока язычки гнезда не совместятся с рисками части линзы.

4. Извлеките лампу, потянув её ровно наружу.
5. Вставьте в обойму новую лампочку.
6. В обратном порядке соберите гнездо и часть линзы.
7. Присоедините штепсельный разъем лампочки.
8. Установите задний фонарь из кузова автомобиля.

1

2

3

4

5

6

7

8

9

СПЕЦИФИКАЦИЯ СМАЗОЧНЫХ МАТЕРИАЛОВ

Рекомендуемые смазочные материалы

Для достижения проектных характеристик двигателя и трансмиссии, а также высокого срока службы автомобиля, используйте только смазочные материалы высокого качества. Правильно выбранные смазочные материалы также повышают к. п. д. двигателя, что приводит к улучшению топливной экономичности. В настоящее время являются доступными масла для двигателей, несущие обозначение "Energy Conserving Oil". Наряду с другими дополнительными преимуществами эти масла способствуют повышению топливной экономичности за счёт уменьшения количества топлива, требуемого на преодоление трения в двигателе. С точки зрения ежедневной эксплуатации эти улучшения малозаметны, однако за годичный период эксплуатации они принесут значительную экономию материальных затрат и энергии.

Для вашего автомобиля рекомендуются использовать следующие смазочные материалы и жидкости.

Смазочный материал		Классификация
Масло двигателя ¹	Бензин	Эксплуатационный класс API SJ, SL или выше, ILSAC GF-3 или выше
	дизель	Эксплуатационный класс API CF-4 или выше, ACEA B4 или выше
Масло механической коробки передач		API Service GL-4 (SAE 75W-85, бессрочная заправка)
Жидкость автоматической коробки передач	30-40LEi	MOBIL D-II
	A5SR1	APOLLOIL ATF RED-1
Жидкость для раздаточной коробки 4WD		DEXRON III (бессрочная заправка)
Масло для переднего		API Service GL-5 (SAE 90)
Заднего дифференциала	Без LSD	API Service GL-5 (SAE 90)
	C LSD	API Service GL-5 (SAE 85W-90, INFILREX 33)
Жидкость рулевого управления с сервоусилителем		PSF-III
Жидкость тормоза/муфты сцепления		FMVSS116 DOT-3 или DOT-4

¹ См. рекомендуемые вязкости по SAE на следующей странице.

Рекомендуемая вязкость по SAE

* NOTICE

Убедитесь в чистоте поверхностей вблизи пробки заливной горловины, сливной пробки или масломерного щупа перед тем, как приступите к контролю или сливу любого смазочного материала. Это мероприятие очень важно, главным образом, на пыльных или песчаных дорогах, а также, если ваш автомобиль эксплуатируется на неблагоустроенных дорогах. Очистка поверхностей вблизи пробок и масломерного щупа предотвратит попадание грязи и металлической дробы в двигатель и в остальные механизмы, которые могут выйти из строя.

Вязкость масла двигателя влияет на экономию топли-ва и работу двигателя в холодную погоду (запуск и расход масла). Моторные масла с низкой вязкостью способствуют лучшей экономии топлива и работоспо-собности в холодную погоду, однако, моторные масла с высокой вязкостью необходимы для удовлетворительной смазки в жаркую погоду.

Использование моторных масел с иной вязкостью, отличающейся от рекомендуемой, может привести к выходу двигателя из строя. При выборе масла учтите диапазон температур, в котором будет работать ваш автомобиль, в частности, до выполнения следующей замены масла. Для этого выберите рекомендуемую вязкость масла из данной таблицы.

		Температурный диапазон SAE числа вязкости								
Температура	°C	-30	-20	-10	0	10	20	30	40	50
	(°F)	-10	0	20	40	60	80	100	120	
Моторное масло для бензинового двигателя *1							20W-50			
							15W-40			
							10W-30			
						5W-20, 5W-30				
Моторное масло для дизельного двигателя							30			
							20W-40			
							15W-40			
							10W-30			
							5W-30			
					0W-30 *2					

- Для достижения лучшей топливной экономичности рекомендуется использовать моторное масло класса вязкости SAE 5W-20, 5W-30 (API SJ,SL / ILSAC GF-3). Однако, если этот тип моторного масла не продается в вашей стране, выберите соответствующее моторное масло по таблице вязкости моторных масел.
- Только для экстремально холодных условий и подлежит ограничению в зависимости от условий вождения и региона (в особенности не рекомендуется для постоянных высоких нагрузок и эксплуатации на высокой скорости).

1

2

3

4

5

6

7

8

9

УХОД ЗА ВНЕШНИМ ВИДОМ АВТОМОБИЛЯ

Общее внимание, уделяемое автомобилю

Очень важно придерживаться указаний на щитках изготовителя относительно применения всех химических чистящих средств и полировочных материалов. Прочитайте все предупреждения и предостережения, которые приводятся на упаковке данных средств.

Уход за внешним видом автомобиля

Мойка

Для защиты внешней отделки вашего автомобиля от коррозии и повреждений мойте ваш автомобиль тщательно и часто по крайней мере один раз в месяц тепловатой или холодной водой. Если вы пользуетесь автомобилем также по бездорожью, то мойка необходима после каждой такой езды. Уделяйте внимание удалению отложений соли, нечистот, грязи или других посторонних материалов.

Убедитесь в проходимости и чистоте сливных отверстий в нижних кромках дверей или панелей.

Насекомые, следы смолы, птичий помет, промышленные отходы или тому подобные наносы могут повредить внешнюю отделку вашего автомобиля, если они не устранены немедленно.

Даже неотложная мойка обычной водой не всегда может устранить эти наносы полностью. Для лакированных поверхностей можно пользоваться мягким мылом.

После мойки тщательно ополосните автомобиль тепловатой или холодной водой. Не допускайте, чтобы несмытое мыло засохло на внешней поверхности автомобиля.

* NOTICE

Не пользуйтесь твердым мылом, химическими средствами или горячей водой и не мойте автомобиль, на который падает прямой солнечный свет или если его кузов горячий.

ОСТОРОЖНО

После мойки автомобиля опробуйте тормоза при медленной езде для определения, как вода повлияла на их эффективность. Если эффективность торможения ухудшилась, просушите тормоза, периодически слегка нажимая на педаль при небольшой скорости езды.

ОСТОРОЖНО

- *Водяная мойка моторного отсека может вызвать повреждение его электрической разводки.*
- *Не оставляйте без внимания мойку моторного отсека водой.*

Применение воска

Натирайте машину воском только после полного устранения воды с поверхности лака.

Перед использованием воска всегда мойте и осушите автомобиль. Пользуйтесь только воском хорошего качества в жидком состоянии или пастами, и придерживайтесь инструкций изготовителя. Натирайте воском также металлические части автомобиля для их защиты от коррозии и сохранения блеска.

При устранении масла, смолы и остальных наносов с помощью средства для устранения пятен обычно в большинстве случаев устраняется с поверхности и слой воска. Поэтому после такой операции в каждом случае следует нанести на эти места новый слой воска, несмотря на то, что остальная часть автомобиля еще не нуждается в этом.

*** NOTICE**

- Стирание пыли или грязи с кузова автомобиля сухой тряпкой приводит к царапинам на лакированной поверхности.
- Не пользуйтесь металлической ватой, абразивными чистящими средствами или концентрированными детергентами с высоким процентом содержания щелочных или кислотных веществ для чистки хромированных или анодированных алюминиевых частей. Это могло бы привести к повреждению защитных слоев и повлечь за собой нарушение соотношения красок и повреждение лакокрасочного покрытия.

Ремонт поврежденной внешней отделки

Глубокие царапины или следы ударов от камней на лакированной поверхности следует отремонтировать как можно скорее. Незащищенный металл будет быстро корродировать, что может развиваться в обширное повреждение и отразиться на расходах по ремонту.

*** NOTICE**

В случае повреждения вашего автомобиля и необходимости ремонта металлических частей или их замены, позаботьтесь о том, чтобы ремонтная кузовная мастерская нанесла на эти части защитный слой антикоррозионного средства.

1

2

3

4

5

6

7

8

9

Уход за блестящими металлическими поверхностями

- 1
 - 2
 - 3
 - 4
 - 5
 - 6
 - 7
 - 8
 - 9
- Для устранения остатков асфальта и насекомых пользуйтесь исключительно средством для устранения асфальта, но ни в коем случае скребком или другим острым предметом.
 - Для защиты частей с блестящими металлическими поверхностями от коррозии нанесите слой воска или предохранительное средство, предназначенное для хрома, и полируйте поверхность до появления сильного блеска.
 - В зимнее время или в агрессивных областях нанесите на блестящие и полированные поверхности толстый слой воска или предохранительного средства. Если это необходимо, покройте эти части антикоррозийным керосиновым желе или другим защитным веществом.

Уход за нижней частью кузова и шасси

Материалы, способствующие образованию коррозии, применяемые для устранения льда и снега с дорог, а также пыль, могут осаждаться и накапливаться на нижней части кузова и шасси автомобиля. Если эти материалы не устранять, то на шасси и нижней части кузова и, главным образом, на топливных трубопроводах, раме, площадках пола и на выхлопной системе могут образоваться области ускоренной коррозии, несмотря на то, что защита против коррозии на них предусмотрена.

Поэтому тщательно мойте шасси автомобиля и отсеки для колес теплой или холодной водой, главным образом, один раз в месяц, после езды по бездорожью и к концу зимнего периода. Уделяйте особое внимание таким областям, где накопление грязи и нечистот плохо видны. Это сделало бы больше вреда, если их только смачивать, но без их устранения. Нижние кромки дверей, панели и части рамы снабжены сливными отверстиями, которые не должны быть забиты грязью, так как осаждающаяся здесь вода может вызвать коррозию.

ОСТОРОЖНО

После мойки автомобиля проверьте тормоза при медленной езде, не ухудшили ли вода их эффективность.

Уход за алюминиевыми дисками колес

Алюминиевые диски колес покрыты прозрачным защитным слоем.

- Не применяйте никаких кислых моющих средств. Данный способ мойки может вызвать коррозию и повредить прозрачную защитную пленку алюминиевого сплава, из которых изготовлены колеса.
- Применяйте мягкое мыло или нейтральные детергенты и ополаскивайте водой. Также не забудьте очистить колеса после эксплуатации на дорогах с солью. Это помогает предотвратить коррозию.
- Избегайте чистки колес высокоскоростными щетками в мойках автомобилей.
- Не пользуйтесь абразивными чистящими средствами, полировочными пастами, растворителями или металлическими щетками для алюминиевых дисков колес. Они могут поцарапать или иначе повредить внешнюю отделку колес.

УХОД ЗА САЛОНОМ АВТОМОБИЛЯ

Общие правила ухода за салоном

Избегайте попадания каустических растворов, как например, духов и косметического масла на панель приборов салона, это может повредить его или нарушить красочные оттенки. Если это случится, вытрите их немедленно. Ознакомьтесь с инструкциями, приводимыми ниже, относительно правильного процесса очистки винила.

Очистка обивки и отделки салона

Винил

Прежде всего удалите пыль и твердые частички нечистот с винила с помощью щетки или пылесоса. Потом очистите виниловые поверхности с помощью чистящего средства, предназначенного для них.

Текстильная ткань

Прежде всего удалите пыль и нечистоты с ткани с помощью щетки или пылесоса. Потом очистите ее раствором воды с мягким мылом, которое рекомендуется для обивки или ковров. Свежие пятна удалите немедленно с помощью чистящего средства для удаления пятен с текстильной ткани. Если вы не сможете сразу же удалить свежие пятна, они останутся на ткани и нарушат оттенок ее раскраски. Неправильный и недостаточный уход за тканью может отрицательно повлиять на ее негорючесть.

ОСТОРОЖНО

Применение других средств очистки вместо рекомендуемых может ухудшить внешний вид ткани и ее негорючие свойства.

1

2

3

4

5

6

7

8

9

Очистка бедренно - плечевого ремня из текстильной ткани

1 Очистите тканевую часть ремней раствором воды и мягкого мыла, рекомендуемого для очистки обивки или ковров. Придерживайтесь инструкций, приведенных на мыле. Не отбеливайте и не окрашивайте ремни, так как после этого они могут стать мягкими.

Очистка стекол окон внутри салона

2
3
4
5 Если поверхность стекол окон внутри салона автомобиля затуманится (т.е. покроется масляной, жирной или восковой пленкой), то ее необходимо очистить чистящим средством для стекол. Придерживайтесь правил пользования средством, приведенным на его упаковке.

*** NOTICE**

6
7
8
9 Не соскребайте и не царапайте внутреннюю поверхность стекла заднего окна. Этим вы можете повредить проводники отопителя заднего окна.

Спецификации / 8-2

1

2

3

4

5

6

7

Спецификации

8

9

СПЕЦИФИКАЦИИ

Спецификации приводятся ниже только для целей общей информации. Проверьте, пожалуйста, все данные у авторизованного дилера Kia для получения более точной и как можно самой последней информации.

РАЗМЕРЫ

Наименование		мм (дюйм)
Общая длина		4.567 [4.625] (179,8 [182,1])
Общая ширина		1.863 [1.884] (73,3 [74,2])
Общая высота	без багажника на крыше	1.724 (67,9)
	с багажником на крыше	1.804 (71,0)
Передняя колея		1.580 (62,2)
Задняя колея		1.580 (62,2)
Колесная база		2.710 (106,7)

ШИНЫ

Размер		Давление накачивания
Шина	Колесо	
225/75R16	7.0JJx16	240 кПа (35 psi)
245/70R16		

ЛАМПОЧКИ СИСТЕМЫ ОСВЕЩЕНИЯ

Лампочки системы освещения	Мощность в ваттах
Лобовые фары (Дальний /Ближний свет)	55/55
Передние сигналы поворота	21
Габаритное освещение	5
Передние боковые сигналы поворота	5
Передние противотуманные фары (при наличии)	27
Задние противотуманные фонари (при наличии)	21
Стоп–сигнал и задний свет	21/5
Задние сигналы поворота	21
Фонарик заднего хода	21
Высокоуровневой стоп–сигнал	5x5EA
Подсветка номерного знака	5
Плафон	10
Подсветка для ориентировки по карте	10
Подсветка заднего багажного отсека (при наличии)	10
Лампа освещения дверной подножки (при наличии)	5
Подсветка дамского зеркала	3

МОЩНОСТЬ

Смазочный материал	Объем (л)			Классификация
Моторное масло ^{*1}	GSL	4,3		Эксплуатационный класс API SJ, SL или выше, ILSAC GF-3 или выше
		DSL	8,2	
Гидравлическое масло раздаточной коробки	A/T		30-40LE	11,5
		A5SR1	10,0	APOLLOIL ATF RED-1
	M/T	2WD	3,2	API SERVICE GL-4
		4WD	2,7	(SAE 75W-85, бессрочная заправка)
Раздаточная коробка 4WD	1,42			DEXRON III (бессрочная заправка)
Усилитель рулевого управления	0,85~0,9			PSF-III
Передняя дифференциальная передача	1,3			API SERVICE GL-5 (SAE 90)
Задняя дифференциальная передача	Без LSD		1,3	API SERVICE GL-5 (SAE 90)
	C LSD		1,6	API SERVICE GL-5 (SAE 85W-90, INFILREX33)
смазочно–охлаждающая эмульсия	DSL	2,4GSL	3,5GSL	Этиленгликолевое основание для алюминиевых радиаторов
		10,0	10,8	
Тормозная жидкость	0,35			FMVSS116 DOT-3 или DOT-4
Топливо	80			-

*1 Относительно рекомендуемых номеров вязкости по норме SAE смотрите на стр. 7-59.

GSL: Бензиновый мотор

M/T: Ручная коробка передач

DSL: Дизельный мотор

A/T: Автоматическая коробка передач

1

2

3

4

5

6

7

8

9

1	Атомно-энергетическая корпорация «Росатом»	1-12
2	Атомно-энергетическая корпорация «Росатом»	1-12
3	Атомно-энергетическая корпорация «Росатом»	1-12
4	Атомно-энергетическая корпорация «Росатом»	1-12
5	Атомно-энергетическая корпорация «Росатом»	1-12
6	Атомно-энергетическая корпорация «Росатом»	1-12
7	Атомно-энергетическая корпорация «Росатом»	1-12
8	Атомно-энергетическая корпорация «Росатом»	1-12
9	Индекс	

А

Аварийная сигнализация	4-78
Аварийный запуск	6-4
Автоматическая коробка передач	4-12
Автоматическая коробка передач	7-24
Автоматическая система климатизации	4-87
Антенна	3-87

Б

Багажная сетка	3-93
Багажник, устанавливаемый на крышу	3-82
Багажный нижний отсек	3-95
Барьерная сетка	3-90
Батарея	7-37
Буксировка	6-14
Буксировка прицепа	5-35

В

Выключатель механизма подачи топлива	3-68
Внутренняя подсветка	3-72
Воздушный фильтр	7-33

Д

Держатель стаканчика	3-74
Дистанционный бесключевой доступ	3-4
Дополнительные возможности интерьера	3-83

З

Заднее сидение	3-23
Замена лампочек	7-48
Замки дверей	3-9
Замок зажигания	4-3
Запуск бензинового двигателя	4-5
Запуск дизельного двигателя	4-8
Защита электрических цепей	6-7
Зеркала заднего вида	3-68

И

Инструкция по эксплуатации автомобиля	1-3
Информация о щитках	5-44
Иммобилайзер бензин мотор	3-6
Иммобилайзер солярка мотор	3-8
Использование привода на четыре колеса	5-17

К

Как пользоваться настоящей инструкцией	1-2
Капот	3-63
Ключи	3-3
Контрольные лампы	4-54
Контрольные приборы	4-52
Комбинация приборов	4-47
Компоновка автомобиля	2-2
Крышка горловины бензобака	3-64

Л

- Люк заднего багажника3-61
 Люковое окно в крыше3-78

Н

- Надувная подушка – Дополнительный сдерживатель3-49
 Нормальное расписание технического ухода7-5

М

- Масло двигателя и масляный фильтр7-15
 Механическая коробка передач4-10
 Механическая коробка передач7-27
 Многоцелевой измеритель4-63
 Мост с самоблокирующимся дифференциалом (МСД)4-32

О

- Обслуживание, выполняемое владельцем7-9
 Обкатка автомобиля1-3
 Окна3-13
 Описание панели приборов2-3
 Отсек двигателя7-13
 Отсек для хранения предметов3-75
 Отмораживание устранение запотевания смотрового стекла (Ручной ТИП)4-95

Отмораживание устранение запотевания
 смотрового стекла (Автоматический ТИП)4-97

П

- Перед ездою5-6
 переднего / заднего дифференциала7-29
 Передние сиденья3-16
 Перегрев6-3
 Перегрузка5-43
 Предупреждение на дороге6-2
 Привод на четыре колеса (4WD)4-22
 При спущенной шине6-20
 Пространство для откладывания вещей в
 переднем кронштейне3-77

Р

- Раздаточная коробка (4WD)7-30
 Ремни безопасности3-27
 Рулевое колесо4-39
 Рулевое управление с сервоусилителем7-23
 Ручное управление климатизацией4-79

С

- Система нейтрализации отработавших газов - в
 случае укомплектации5-4
 Система охлаждения двигателя7-18
 Система управления крейсерской скоростью
 (СУКС)4-42

1

2

3

4

5

6

7

8

9

1	Смазочные материалы и жидкости	7-31
2	Специальные условия езды	5-10
3	Спецификация смазочных материалов	7-58
4	Стеклообогреватель	4-77
5	Стеклоочистители и стеклоомыватели	4-74
6	Стояночный тормоз	7-22
7	Спецификации	8-2

Т

8	Технический уход в тяжелых эксплуатационных условиях	7-8
9	Топливный фильтр и коллектор осадков (Для дизельного мотора)	7-32
10	Тормоза и муфта сцепления	7-21
11	Тормозная система	4-33
12	Требования к топливу	5-2

У

13	Устройства автоматической перестановки компактных дисков (КД)	3-89
14	Уход за автомобилем	7-3
15	Уход за внешним видом автомобиля	7-60
16	Уход за салоном автомобиля	7-63

Ф

17	Фары	4-69
----	------------	------

Ш

18	Шины и колеса	7-40
----	---------------------	------

Щ

19	Щетки стеклоочистителя	7-35
----	------------------------------	------

Э

20	Экономичная эксплуатация автомобиля	5-8
21	Элемент прикрытия	3-94

Notes

A3EO-RU4NB
(러시아어/유럽)

 KIA MOTORS